

- DE **Originalbetriebsanleitung**
- GB Translation of the original instructions
- FR Traduction du mode d'emploi d'origine
- IT Traduzione del Manuale d'Uso originale
- NL Vertaling van de originele gebruiksaanwijzing
- CZ Překlad originálního návodu k provozu
- SK Preklad originálneho návodu na prevádzku
- HU Az eredeti használati utasítás fordítása
- SLO Prevod originalnih navodil za uporabo
- HR Prijevod originalnog naputka za uporabu.
- BG Превод на оригиналната инструкция
- RO Traducerea modului original de utilizare
- BA Prijevod originalnih uputstava za upotrebu.



**PWS 650 BR**  
75782

**PWS 700 BR**  
75785



**LIEFERUMFANG** | DELIVERED ITEMS | ARTICLES DÉLIVRÉS | VOLUME DELLA FORNITURA |  
LEVERINGSOMVANG | OBJEM DODÁVKY | ROZSAH DODÁVKY | SZÁLLÍTÁSI TERJEDELEM |  
OBSEG DOBAVE | OPSEG ISPORUKE | ОБЕМ НА ДОСТАВКАТА | VOLUMUL LIVRĂRII |  
OPSEG ISPORUKE



#### DEUTSCH

ENGLISH

FRANÇAIS

ITALIANO

NEDERLANDS

SLOVENSKY

ČESKY

MAGYAR

SLOVENIJA

HRVATSKI

БЪЛГАРСКИ

ROMÂNIA

BOSANSKI

#### **Bitte lesen Sie die Gebrauchsanweisung vor Inbetriebnahme sorgfältig durch.**

Please read the instructions carefully before starting the machine.

Veillez lire avec soin le mode d'emploi avant la mise en service

Leggere attentamente le istruzioni per l'uso prima di mettere in funzione l'elettrotensile.

Graag instructies zorgvuldig doorlezen vóórdat u de machine in gebruik neemt.

Pred prvým použitím prístroja si pozorne prečítajte návod na obsluhu.

Před spuštěním stroje si pečlivě přečtěte návod k používání.

Kérjük alaposan olvassa el a tájékoztatót mielőtt a gépet használja.

Pred uvedbo v pogon prosim natančno preberite priložena navodila za uporabo.

Prije puštanja u rad pažljivo pročitajte naputak za upotrebu.

Преди пускане на уреда в действие моля прочетете внимателно инструкцията за използване.

Va rugăm să citiți cu atenție modul de utilizare înaintea punerii utilajului în funcțiune.

Pred puštanja u rad pažljivo pročitajte uputstvo za upotrebu.



**INBETRIEBNAHME** | STARTING-UP THE MACHINE | MISE EN SERVICE | MESSA IN FUNZIONE | INBEDRIJFSTELLING | UVEDENÍ DO PROVOZU | UVEDENIE DO PREVÁDZKY | ÜZEMBE HELYEZÉS | UVEDBA V POGON | PUŠTANJE U RAD | ПУСКАНЕ В ДЕЙСТВИЕ | PUNEREA IN FUNCȚIUNE | PUŠTANJE U RAD \_\_\_\_\_ 2

## Deutsch

**TECHNISCHE DATEN** | **GERÄTEBESCHREIBUNG** | **BESTIMMUNGSGEMÄSSE VERWENDUNG** | **ANFORDERUNGEN AN DEN BEDIENER** | **RESTRISIKEN** | **VERHALTEN IM NOTFALL** | **SYMBOLE** | **SICHERHEITSHINWEISE** | **WARTUNG** | **AUSSERBETRIEBNAHME/ENTSORGUNG** | **GEWÄHRLEISTUNG** | **SERVICE** | **INSPEKTIONS- UND WARTUNGSPLAN** \_\_\_\_\_ 24

## English

TECHNICAL DATA | APPLIANCE DESCRIPTION | SPECIFIED CONDITIONS OF USE | REQUIREMENTS FOR OPERATING STAFF | RESIDUAL RISKS | EMERGENCY PROCEDURE | SYMBOLS | SAFETY INSTRUCTIONS | MAINTENANCE | DEACTIVATION AND DISPOSAL | GUARANTEE | SERVICE | INSPECTION AND MAINTENANCE PLAN \_\_\_\_\_ 31

## Français

CARACTÉRISTIQUES TECHNIQUES | DESCRIPTION DE L'APPAREIL | UTILISATION CONFORME À LA DESTINATION | OPÉRATEUR | RISQUES RÉSIDUELS | CONDUITE EN CAS D'URGENCE | SYMBOLES | CONSIGNES DE SÉCURITÉ | ENTRETIEN | MISE HORS SERVICE ET LIQUIDATION | GARANTIE | SERVICE | PLAN DES RÉVISIONS ET DE L'ENTRETIEN \_\_\_\_\_ 37

## Italiano

DATI TECNICI | DESCRIZIONE DELL'APPARECCHIO | USO IN CONFORMITÀ ALLA DESTINAZIONE | REQUISITI ALL'OPERATORE | PERICOLI RESIDUALI | COMPORTAMENTO IN CASO D'EMERGENZA | SIMBOLI | ISTRUZIONI DI SICUREZZA | MANUTENZIONE | MESSA FUORI AL SERVIZIO E SMALTIMENTO | GARANZIA | SERVIZIO | PROGRAMMA DELLE ISPEZIONI E DELLA MANUTENZIONE \_\_\_\_\_ 43

## Nederlands

TECHNISCHE GEGEVENS | BESCHRIJVING VAN HET APPARAAT | VOORGESCHREVEN GEBRUIK VAN HET SYSTEEM | EISEN AAN DE BEDIENENDE PERSOON | RESTRISICO'S | HANDELSWIJZE IN NOODGEVAL | SYMBOLEN | VEILIGHEIDSAADVIEZEN | ONDERHOUD | UIT BEDRIJF NEMEN EN VERWIJDEREN | GARANTIE | SERVICE | INSPECTIE- EN ONDERHOUDSSCHEMA \_\_\_\_\_ 49

## Cesky

TECHNICKÉ ÚDAJE | POPIS PŘÍSTROJE | POPIS PŘÍSTROJA | POUŽITÍ V SOULADU S URČENÍM | POŽADAVKY NA OBSLUHU | ZBYTKOVÁ NEBEZPEČÍ | CHOVÁNÍ V PŘÍPADĚ NOUZE | SYMBOLY | BEZPEČNOSTNÍ POKYNY | ÚDRŽBA | VYŘAZENÍ Z PROVOZU A LIKVIDACE | ZÁRUKA | SERVIS | PLÁN PROHLÍDEK A ÚDRŽBY \_\_\_\_\_ 55

## Slovensky

TECHNICKÉ ÚDAJE | SZÁLLÍTÁSI TERJEDELEM | POUŽITIE PODĽA PREDPISOV | POŽIADAVKY NA OBSLUHU | ZVÝSKOVÉ NEBEZPEČENSTVÁ | SPRÁVANIE V PŘÍPADE NÚDZE | SYMBOLY | BEZPEČNOTNÉ POKYNY | ÚDRZBA | VYRADENIE Z PREVÁDZKY A LIKVIDACIA | ZÁRUKA | SERVIS | PLÁN PREHLIADOK A ÚDRŽBY \_\_\_\_\_ 61

## Magyar

MŰSZAKI ADATOK | OA BERENDEZÉS LEÍRÁSA | RENDELTETÉS SZERINTI HASZNÁLAT | KÖVETELMÉNYEK A GÉP KEZELŐJÉRE | MARADÉKVESZÉLYEK | VISELKEDES KÉNYSZERHÉLYZETBEN | SZIMBÓLUMOK | BIZTONSÁGI UTASÍTÁSOK | KARBANTARTÁS | KISELEJTEZÉS ÉS MEGSEMISÍTÉS | JÓTÁLLÁS | SZERVIZ | GÉPSZEMLE ÉS KARBANTARTÁSI TERV \_\_\_\_\_ 67

## Slovenija

TEHNIČNI PODATKI | OPIS NAPRAVE | UPORABA V SKLADU Z NAMENOM | ZAHTEVE, KI JIH MORA SPOLNJEVATI UPORABNIK | SEKUNdarNE NEVARNOSTI | UKREPI V ZASILNIH PRIMERIH | SIMBOLI | VARNOSTNI NAPOTKI | VZDRŽEVANJE | ODSTRANJEVANJE NAPRAVE | GARANCIJA | SERVIS | PLAN NADZIRANJA IN VZDRŽEVANJA \_\_\_\_\_ 73

## Hrvatski

TEHNIČKI PODACI | OZNAKA UREDAJA | NAMJENSKA UPORABA | ZAHTJEVI NA OSOBLJE | SEKUNdarNE OPASNOSTI | POSTUPANJE U SLUČAJU NUŽDE | SIMBOLI | SIGURNOSNE UPUTE | ODRŽAVANJE | STAVLANJE VAN POGONA I LIKVIDACIJA | JAMSTVO | SERVIS | PLAN TEHNIČKIH PREGLEDA I ODRŽAVANJA \_\_\_\_\_ 79

## Български

ТЕХНИЧЕСКИ ДАННИ | ОПИСАНИЕ НА УРЕДА | ИЗПОЛЗВАНЕ В СЪОТВЕТСТВИЕ С ПРЕДНАЗНАЧЕНИЕТО | ИЗИСКВАНИЯ ЗА ОБСЛУЖВАНЕ | ОСТАТЪЧНИ ОПАСНОСТИ | ПОВЕДЕНИЕ В СЛУЧАЙ НА БЕДА | СИМВОЛИ | ИНСТРУКЦИИ ПО БЕЗОПАСНОСТ | ПОДДРЪЖКА | ИЗВЕЖДАНЕ ОТ ЕКСПЛОАТАЦИЯ И ЛИКВИДАЦИЯ | ГАРАНЦИЯ | СЕРВИЗ | ПЛАН НА ПРЕГЛЕДА И ПОДДРЪЖКА \_\_\_\_\_ 85

## România

DATE TEHNICE | DESCRIERE UTILAJ | UTILIZARE CONFORM DESTINAȚIEI | EXIGENȚE LA ADRESA OPERATORULUI | PERICOLE REMANENTE | COMPORTAMENT ÎN CAZURI EXTREME | SIMBOLURI | INSTRUCȚIUNI DE SECURITATE | ÎNȚREȚINERE | SCOATAREA DIN FUNCȚIONARE ȘI LICHIDARE | GARANȚIE | SERVICIU | PLAN DE VERIFICĂRI ȘI ÎNȚREȚINERE \_\_\_\_\_ 92

## Bosanski

TEHNIČKI PODACI | OZNAKA UREDAJA | NAMJENSKA UPOTREBA | ZAHTJEVI ZA OSOBLJE | SEKUNdarNE OPASNOSTI | POSTUPANJE U SLUČAJU NUŽDE | SIMBOLI | SIGURNOSNA UPUTSTVA | ODRŽAVANJE | STAVLANJE VAN POGONA I LIKVIDACIJA | GARANCIJA | SERVIS | PLAN TEHNIČKIH PREGLEDA I ODRŽAVANJA \_\_\_\_\_ 98

**EG-Konformitätserklärung** | EC-Declaration of Conformity | Déclaration de conformité CE | Dichiarazione di conformità CE | EG-Conformiteitverklaring | Prohlášení o shodě EU | Vyhlásenie o zhode EÚ | Azonossági nyilatkozat EU | Izjava o usklađenosti EU | Izjava o sukladnosti EU | Декларация за съответствие с ЕС | Declarație de conformitate UE | Izjava o usklađenosti sa propisima EU \_\_\_\_\_ 104





**GERÄTEBESCHREIBUNG** | APPLIANCE DESCRIPTION | DESCRIPTION DE L'APPAREIL |  
DESCRIZIONE DELL'APPARECCHIO | BESCHRIJVING VAN HET APPARAAT | POPIS PŘÍSTROJE |  
POPIS PRÍSTROJA | SZÁLLÍTÁSI TERJEDELEM | OA BERENDEZÉS LEÍRÁSA | OPIS NAPRAVE |  
ОПИСАНИЕ НА УРЕДА | DESCRIERE UTILAJ | OZNAKA UREĐAJA

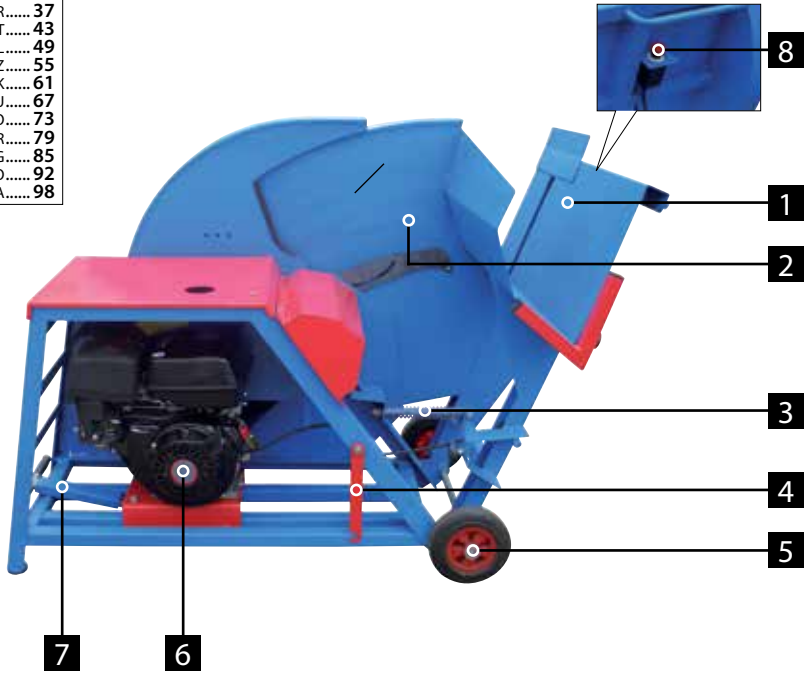

DE...24

GB.....31  
FR.....37  
IT.....43  
NL.....49  
CZ.....55  
SK.....61  
HU.....67  
SLO.....73  
HR.....79  
BG.....85  
RO.....92  
BA.....98



<b>DE</b>	<b>INBETRIEBNAHME</b>	<b>HU</b>	ÜZEMBE HELYEZÉS		2
<b>GB</b>	STARTING-UP THE MACHINE	<b>SI</b>	UVEDBA V POGON		
<b>FR</b>	MISE EN SERVICE	<b>HR</b>	PUŠTANJE U RAD		
<b>IT</b>	MESSA IN FUNZIONE	<b>BG</b>	ПУСКАНЕ В ДЕЙСТВИЕ		
<b>NL</b>	INBEDRIJFSTELLING	<b>RO</b>	PUNEREA ÎN FUNCȚIUNE		
<b>CZ</b>	UVEDENÍ DO PROVOZU	<b>BA</b>	PUŠTANJE U RAD		
<b>SK</b>	UVEDENIE DO PREVÁDZKY				

<b>DE</b>	<b>ÖLSTAND KONTROLLIEREN</b>	<b>HU</b>	OLAJSZINT ELLENŐRZÉSE		4
<b>GB</b>	OIL LEVEL INSPECTION	<b>SI</b>	KONTROLA STANJA OLJA		
<b>FR</b>	CONTRÔLE DU NIVEAU D'HUILE	<b>HR</b>	KONTROLA RAZINE ULJA		
<b>IT</b>	CONTROLLO LIVELLO D'OLIO	<b>BG</b>	КОНТРОЛ НА СЪСТОЯНИЕТО НА МАСЛОТО		
<b>NL</b>	OLIEPEIL CONTROLEREN	<b>RO</b>	VERIFICAREA STĂRII ULEIULUI		
<b>CZ</b>	KONTROLA STAVU OLEJE	<b>BA</b>	KONTROLA NIVOVA ULJA		
<b>SK</b>	KONTROLA STAVU OLEJA				

<b>DE</b>	<b>TANKEN</b>	<b>HU</b>	TANKOLÁS		6
<b>GB</b>	FUEL TANK FILLING	<b>SI</b>	DOLIVANJE GORIVA		
<b>FR</b>	RAVITAILLEMENT	<b>HR</b>	DOPUNJAVANJE GORIVA		
<b>IT</b>	RABBOCCO	<b>BG</b>	ЗАРЕЖДАНЕ		
<b>NL</b>	TANKEN	<b>RO</b>	ALIMENTAREA CU COMBUSTIBIL		
<b>CZ</b>	TANKOVÁNÍ	<b>BA</b>	DOPUNJAVANJE GORIVA		
<b>SK</b>	TANKOVANIE				

<b>DE</b>	<b>START-STOPP</b>	<b>HU</b>	START-STOP		7
<b>GB</b>	START-STOP	<b>SI</b>	START-STOP		
<b>FR</b>	START-STOP	<b>HR</b>	START-STOP		
<b>IT</b>	START-STOP	<b>BG</b>	START-STOP		
<b>NL</b>	START-STOP	<b>RO</b>	START-STOP		
<b>CZ</b>	START-STOP	<b>BA</b>	ПУСК-СТОП		
<b>SK</b>	START-STOP				

<b>DE</b>	<b>SÄGEANWEISUNG</b>	<b>HU</b>	VÁGÁSI UTASÍTÁSOK		10
<b>GB</b>	INSTRUCTIONS FOR CUTTING	<b>SI</b>	NAPOTKI ZA ŽAGANJE		
<b>FR</b>	CONSIGNES DE SCIAGE	<b>HR</b>	UPUTE ZA REZANJE		
<b>IT</b>	ISTRUZIONI PER TAGLIO	<b>BG</b>	ИНСТРУКЦИИ ЗА РЯЗАНЕ		
<b>NL</b>	ZAAGAANWIJZINGEN	<b>RO</b>	INSTRUCȚIUNI PENTRU TĂIERE		
<b>CZ</b>	POKYNY PRO ŘEZÁNÍ	<b>BA</b>	UPUTSTVA ZA REZANJE		
<b>SK</b>	POKYNY PRE REZANIE				

<b>DE</b>	<b>REINIGUNG</b>	<b>HU</b>	TISZTÍTÁS		12
<b>GB</b>	CLEANING	<b>SI</b>	ČIŠČENJE		
<b>FR</b>	NETTOYAGE	<b>HR</b>	ČIŠČENJE		
<b>IT</b>	PULIZIA	<b>BG</b>	ЧИСТЕНЕ		
<b>NL</b>	SCHOONMAKEN	<b>RO</b>	CURĂȚARE		
<b>CZ</b>	ČIŠTĚNÍ	<b>BA</b>	ČIŠČENJE		
<b>SK</b>	ČISTENIE				

13

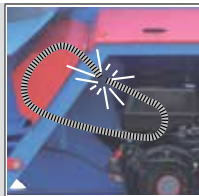
**DE KEILRIEMENWECHSEL****GB V-BELT REPLACEMENT****FR REMPLACEMENT DE LA COURROIE CUNÉIFORME****IT SOSTITUZIONE DELLA CINGHIA TRAPEZOIDALE****NL VERVANGEN VAN DE V-RIEM****CZ VÝMĚNA KLÍNOVÉHO ŘEMENU****SK VÝMENA KLINOVÉHO REMEŇA****HU ÉKSZÍJ CSERÉJE****SI ZAMENJAVA KLINASTEGA JERMENA Z NOVIM****HR ZAMJENA LINASTOG REMENA****BG СМЯНА НА КЛИНОВИДНИЯ РЕМЪК****RO ÎNLOCUIREA CURELEI TRAPEZOIDALE****BA ZAMJENA KLINASTOG REMENA**

15

**DE SÄGEBLATTWECHSEL****GB SAWBLADE CHANGE****FR CHANGEMENT DE LAME****IT BLADE CAMBIAMENTO****NL WISSELEN VAN ZAAGBLAD****CZ BLADE ZMĚNA****SK BLADE ZMENA****HU BLADE VÁLTOZÁS****SI LOPATICE SPREMINJAJO****HR OŠTRICA PROMJENA****BG БЛЕЙД ПРОМЯНА****RO LAMĂ DE SCHIMBARE****BA OŠTRICA PROMJENA**

19

**DE LUFTFILTER****GB AIR FILTER****FR FILTRE À AIR****IT FILTRO D'ARIA****NL LUCHTFILTER****CZ VZDUCHOVÝ FILTR****SK VZDUCHOVÝ FILTER****HU LEVEGŐSZÜRŐ****SI ZRAČNI FILTER****HR ZRAČNI FILTAR****BG ВЪЗДУШЕН ФИЛТЪР****RO FILTRU DE AER****BA ZRAČNI FILTAR**

21

**DE ZÜNDKERZE****GB SPARK PLUG****FR BOUGIE D'ALLUMAGE****IT CANDELA D'ACCENSIONE****NL BOUGIE****CZ ZAPALOVACÍ SVÍČKA****SK ZAPALOVACIA SVIEČKA****HU GYÚJTÓGYERTYA****SI VŽIGALNA SVEČKA****HR SVIJEĆA ZA PALJENJE****BG ЗАПАЛВАЩА СВЕЩ****RO BUJIE****BA SVIJEĆA ZA PALJENJE**

22

**DE ÖLWECHSEL****GB OIL CHANGE****FR REMPLACEMENT D'HUILE****IT CAMBIO DELL'OLIO****NL VÝMĚNA OLEJE****CZ VZDUCHOVÝ FILTR****SK VÝMENA OLEJA****HU OLAJCSERE****SI MENJAVA OLJA****HR ZAMJENA OLJA****BG СМЯНА НА МАСЛОТО****RO ÎNLOCUIREA ULEIULUI****BA ZAMJENA OLJA**

23

**DE TRANSPORT / AUFBEWAHRUNG****GB TRANSPORT / STORAGE****FR TRANSPORT / STOCKAGE****IT TRASPORTO / STOCCAGGIO****NL TRANSPORT / BEWAARING****CZ PŘEPRAVA / ULOŽENÍ****SK TRANSPORT / ULOŽENIE****HU SZÁLLÍTÁS / TÁROLÁS****SI TRANSPORT / SHRANJEVANJE****HR PRIJEVOZ / USKLADIŠTENJE****BG ТРАНСПОРТИРАНЕ / СЪХРАНЕНИЕ****RO TRANSPORT / DEPOZITARE****BA PREVOZ / USKLADIŠTENJE**

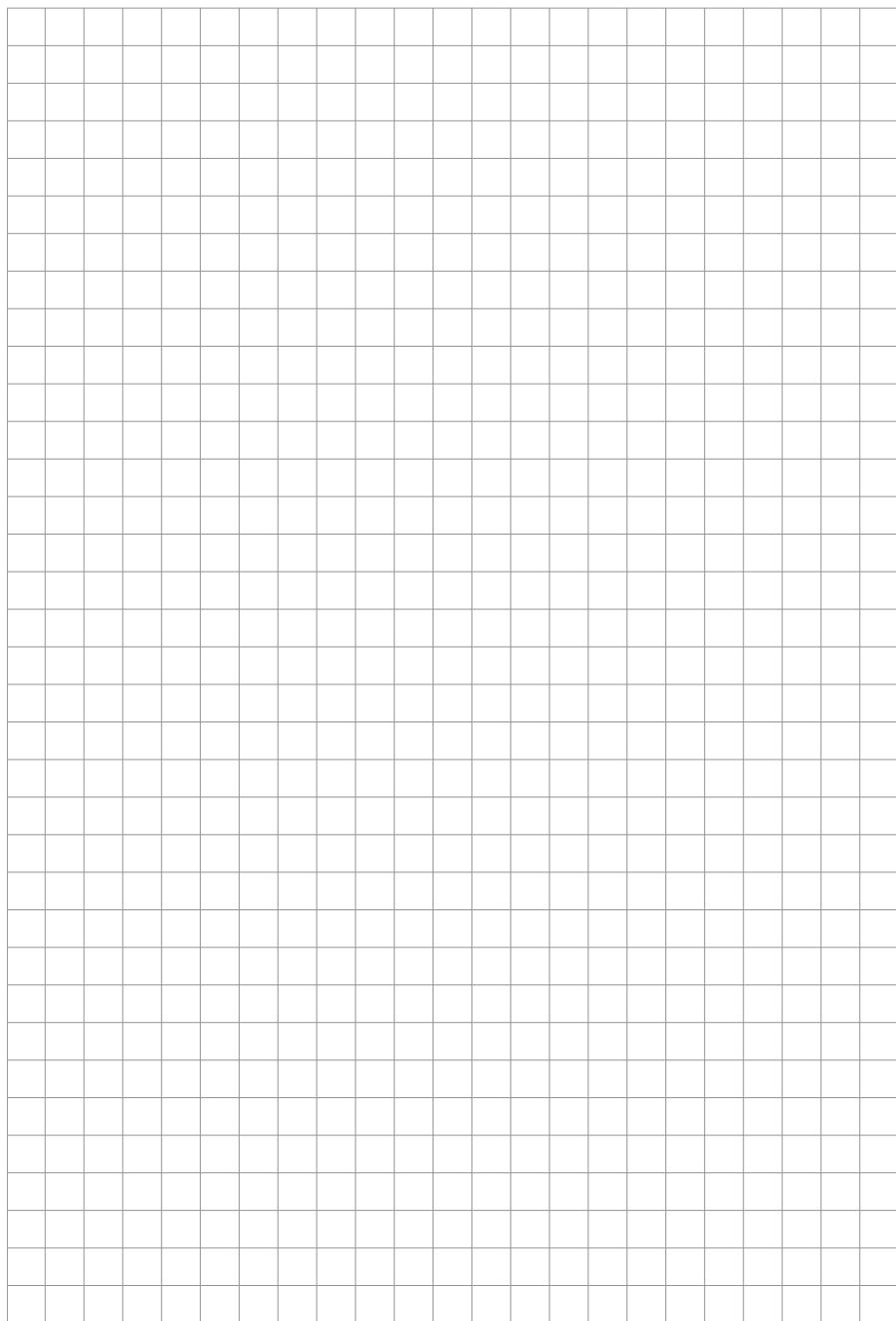



**DE** INBETRIEBNAHME  
**GB** STARTING-UP THE MACHINE  
**FR** MISE EN SERVICE  
**IT** MESSA IN FUNZIONE  
**NL** INBEDRIJFSTELLING  
**CZ** UVEDENÍ DO PROVOZU  
**SK** UVEDENIE DO PREVÁDZKY

**HU** ÜZEMBE HELYEZÉS  
**SI** UVEDBA V POGON  
**HR** PUŠTANJE U RAD  
**BG** ПУСКАНЕ В ДЕЙСТВИЕ  
**RO** PUNEREA ÎN FUNCȚIUNE  
**BA** PUŠTANJE U RAD

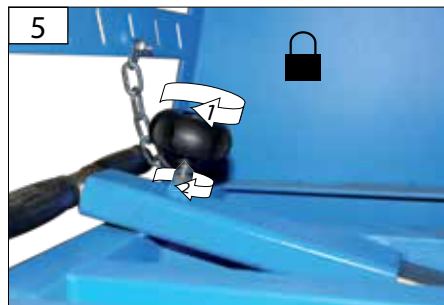
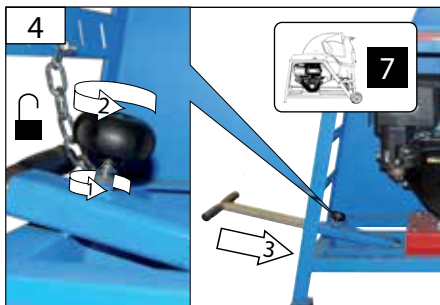
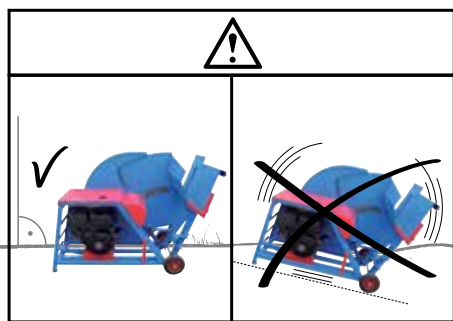
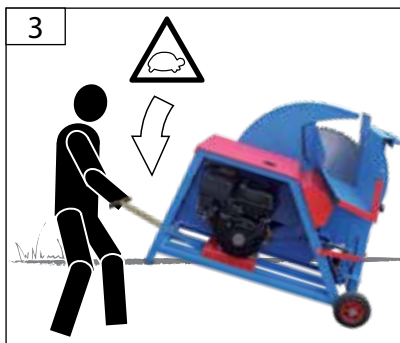
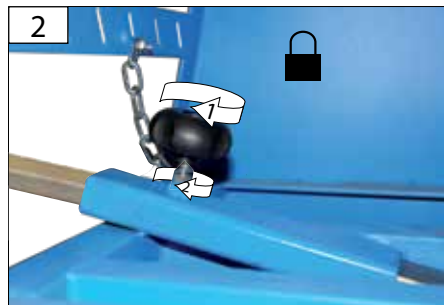
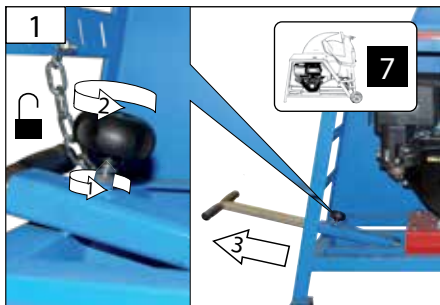

<b>DE</b>	<b>INBETRIEBNAHME</b>	<b>HU</b>	ÜZEMBE HELYEZÉS
<b>GB</b>	STARTING-UP THE MACHINE	<b>SI</b>	UVEDBA V POGON
<b>FR</b>	MISE EN SERVICE	<b>HR</b>	PUŠTANJE U RAD
<b>IT</b>	MESSA IN FUNZIONE	<b>BG</b>	ПУСКАНЕ В ДЕЙСТВИЕ
<b>NL</b>	INBEDRIJFSTELLING	<b>RO</b>	PUNEREA ÎN FUNCȚIUNE
<b>CZ</b>	UVEDENÍ DO PROVOZU	<b>BA</b>	PUŠTANJE U RAD
<b>SK</b>	UVEDENIE DO PREVÁDZKY		

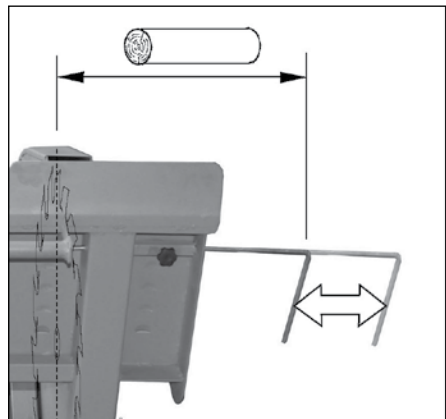
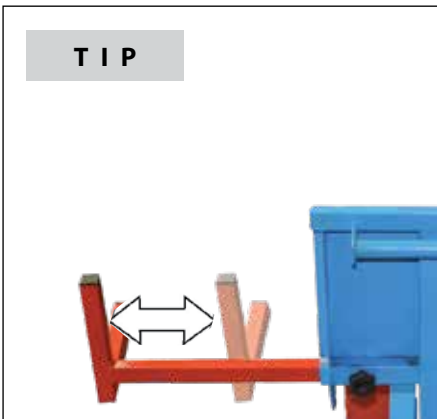
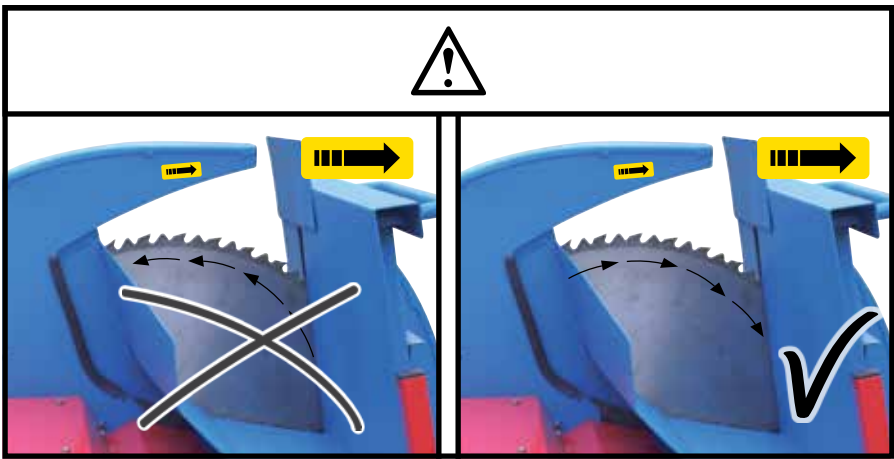

	<b>DE</b> ÖLSTAND KONTROLLIEREN	<b>HU</b> OLAJSZINT ELLENŐRZÉSE
	<b>GB</b> OIL LEVEL INSPECTION	<b>SI</b> KONTROLA STANJA OLJA
	<b>FR</b> CONTRÔLE DU NIVEAU D'HUILE	<b>HR</b> KONTROLA RAZINE ULJA
	<b>IT</b> CONTROLLO LIVELLO D'OLIO	<b>BG</b> КОНТРОЛ НА СЪСТОЯНИЕТО НА МАСЛОТО
	<b>NL</b> OLIEPEIL CONTROLEREN	<b>RO</b> VERIFICAREA STĂRII ULEIULUI
<b>CZ</b> KONTROLA STAVU OLEJE	<b>BA</b> KONTROLA NIVOVA ULJA	
<b>SK</b> KONTROLA STAVU OLEJA		



**10W-40**

**DE Vor Erstinbetriebnahme muss der Motor unbedingt mit Motorenöl befüllt werden. Überprüfen Sie vor jeder Inbetriebnahme den Ölstand.**

**GB** Check the oil level whenever the appliance is to be put into operation. Add engine oil if necessary. Check the oil level whenever the appliance is to be put into operation. Add engine oil if necessary.

**FR** Avant la première mise en marche, il est nécessaire de remplir le moteur d'huile de moteur. Contrôlez avant chaque mise en marche le niveau d'huile. Si nécessaire, complétez l'huile de moteur.

**IT** È indispensabile previa la prima messa in funzione riempire il motore con l'olio per motore. Prima di ogni messa in funzione controllare livello d'olio. Aggiungere eventualmente l'olio per motore.

**NL** Vóór de eerste ingebruikname dient de motor beslist met motorolie gevuld worden. Controleer voor iedere inbedrijfstelling de oliestand. Vul eventueel de motorolie bij.

**CZ** Před prvním uvedením do provozu musí být motor bezpodmínečně naplněn motorovým olejem. Před každým uvedením do provozu zkontrolujte stav oleje. Motorový olej příp. Doplňte.

**SK** Pred prvým uvedením do prevádzky musí byť motor bezpodmienečne naplnený motorovým olejom. Pred každým uvedením do prevádzky skontrolujte stav oleja. Motorový olej príp. Doplňte.

**HU** Első üzembe helyezés előtt, a motorba feltétlenül töltsön megfelelő mennyiségű motorolajat! Minden üzembe helyezés előtt ellenőrizze az olaj állapotát. Szükség esetén a motorolajat feltétlenül töltsse fel.

**SI** Pred prvim zagonom je potrebno, da motor brezpogojno napolnite z motornim oljem. Pred vsako uvedbo naprave v pogon preverite stanje olja. Oziroma dopolnite motorno olje.

**HR** Prije prvog stavljanja u rad mora biti u uređaju dovoljno motornog ulja. Prije svakog stavljanja u rad, provjerite stanje ulja. Dolijte ulje prema potrebi.

**BG** Преди първоначално пускане в действие мотора задължително трябва да бъде допълнен с моторно масло. Преди всяко пускане в действие проверете състоянието на маслото. Еventуално допълнете моторното масло.

**RO** Înainte de prima punere în funcțiune, motorul trebuie neapărat umplut cu ulei de motor. Înaintea fiecărei puneri în funcțiune, controlați starea uleiului. Completați eventual uleiul de motor.

**BA** Prije prvog puštanja u rad mora biti u uređaju dovoljno motornog ulja. Prije svakog stavljanja u rad, provjerite stanje ulja. Ulje dolijevati prema potrebi.

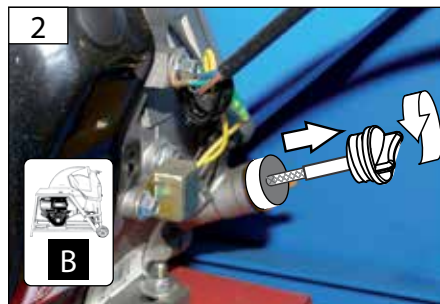

<b>DE</b>	<b>ÖLSTAND KONTROLLIEREN</b>	<b>HU</b>	OLAJSZINT ELLENŐRZÉSE
<b>GB</b>	OIL LEVEL INSPECTION	<b>SI</b>	KONTROLA STANJA OLJA
<b>FR</b>	CONTRÔLE DU NIVEAU D'HUILE	<b>HR</b>	KONTROLA RAZINE ULJA
<b>IT</b>	CONTROLLO LIVELLO D'OLIO	<b>BG</b>	КОНТРОЛ НА СЪСТОЯНИЕТО НА МАСЛОТО
<b>NL</b>	OLIEPEIL CONTROLEREN	<b>RO</b>	VERIFICAREA STĂRII ULEIULUI
<b>CZ</b>	KONTROLA STAVU OLEJE	<b>BA</b>	KONTROLA NIVOVA ULJA
<b>SK</b>	KONTROLA STAVU OLEJA		

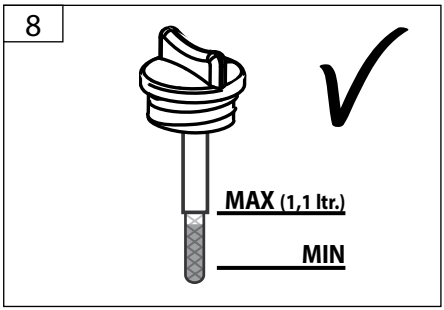
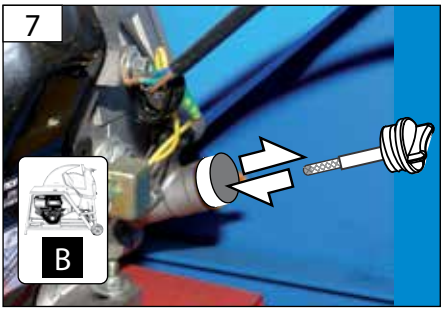
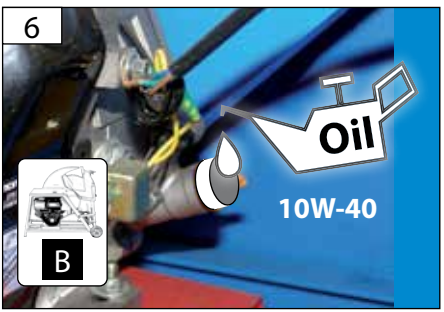
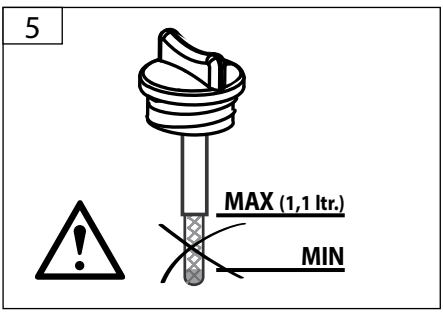
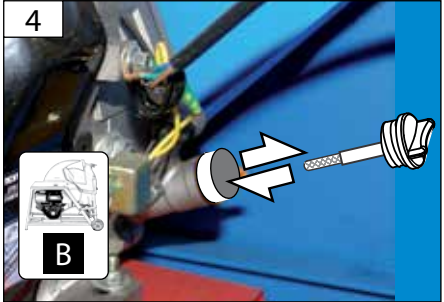
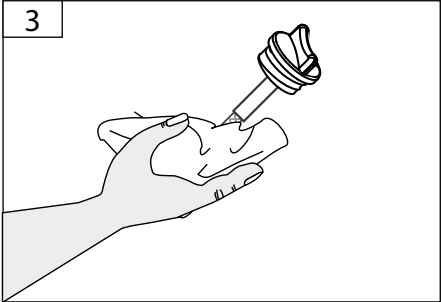

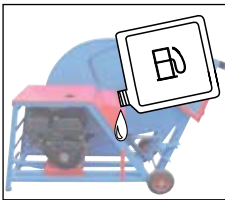

<b>DE</b> TANKEN	<b>HU</b> TANKOLÁS
<b>GB</b> FUEL TANK FILLING	<b>SI</b> DOLIVANJE GORIVA
<b>FR</b> RAVITAILLEMENT	<b>HR</b> DOPUNJAVANJE GORIVA
<b>IT</b> RABBOCCO	<b>BG</b> ЗАРЕЖДАНЕ
<b>NL</b> TANKEN	<b>RO</b> ALIMENTAREA CU COMBUSTIBIL
<b>CZ</b> TANKOVÁNÍ	<b>BA</b> DOPUNJAVANJE GORIVA
<b>SK</b> TANKOVANIE	

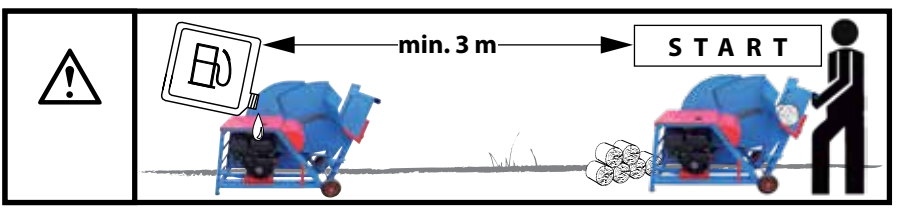
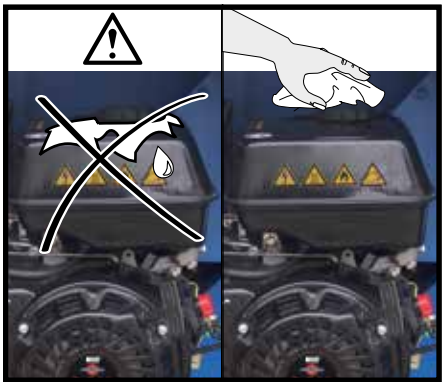
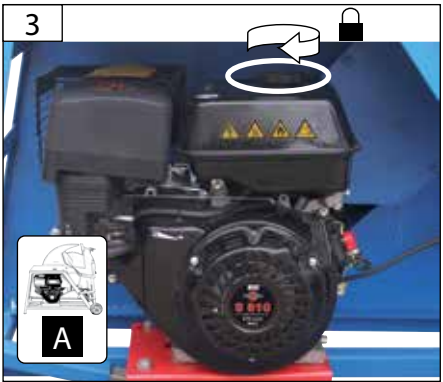
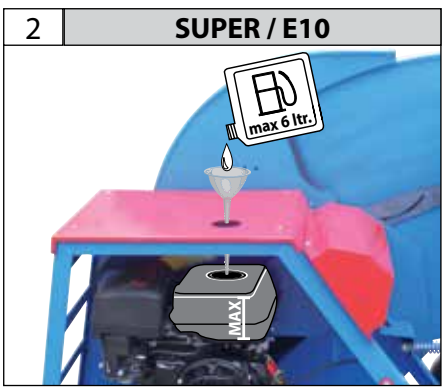
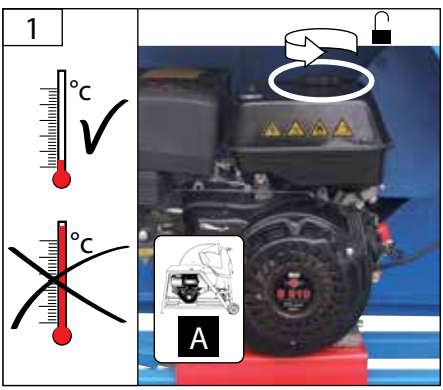

<b>DE</b> START-STOPP	<b>HU</b> START-STOP
<b>GB</b> START-STOP	<b>SI</b> START-STOP
<b>FR</b> START-STOP	<b>HR</b> START-STOP
<b>IT</b> START-STOP	<b>BG</b> ПУСК-СТОП
<b>NL</b> START-STOP	<b>RO</b> START-STOP
<b>CZ</b> START-STOP	<b>BA</b> START-STOP
<b>SK</b> START-STOP	

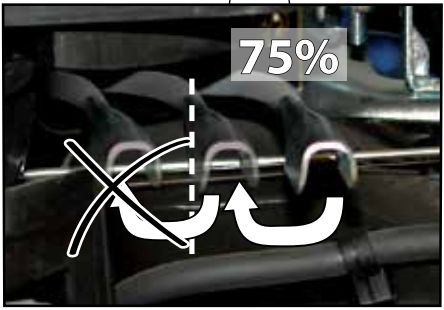
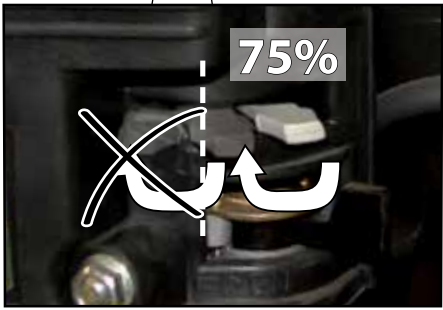
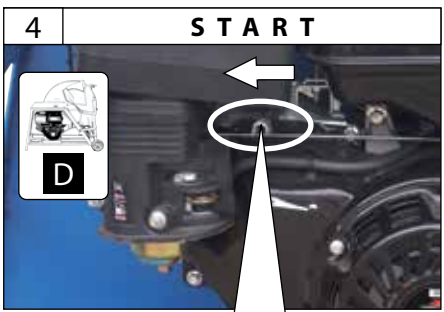
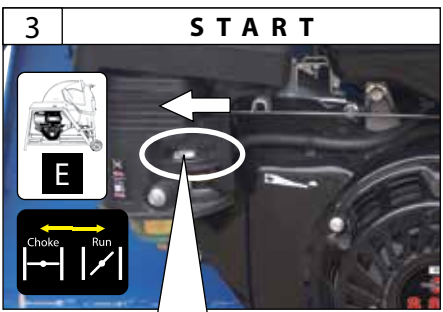
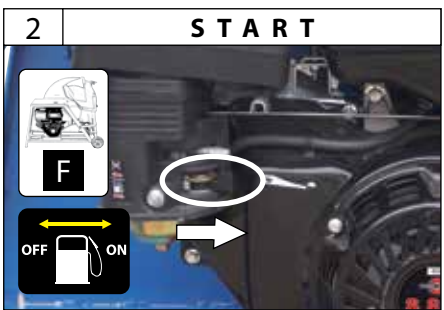
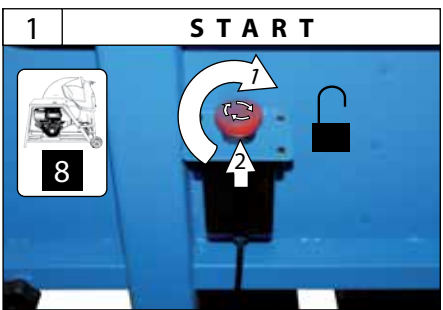

## START - STOP



DE START-STOPP

GB START-STOP

FR START-STOP

IT START-STOP

NL START-STOP

CZ START-STOP

SK START-STOP

HU START-STOP

SI START-STOP

HR START-STOP

BG ПУСК-СТОП

RO START-STOP

BA START-STOP



5

## START

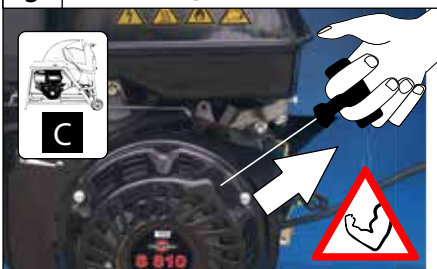

**DE** Das Starterseil langsam bis spürbaren Widerstand herausziehen, dann sehr kräftig ziehen, da das Sägeblatt mitgedreht werden muss. Sobald der Benzinmotor anfängt zu laufen, den Choke sofort langsam in Betriebsstellung schieben. Dann Vollgas geben!

**GB** Pull the starting cable slowly to feel some resistance. Then, pull strongly as the circular-saw blade must be rotating at the same time. As soon as the petrol engine starts, it is necessary to immediately move the choke slowly to the operating position. Then, give it full throttle!

**FR** Tirez lentement sur la corde de démarrage jusqu'à ressentir une certaine résistance, tirez ensuite très fort car la lame de scie doit tourner en même temps. Dès que le moteur à essence démarre, poussez de suite lentement le starter à la position de service. Ensuite, mettez plein gaz!

**IT** Estrarre la fune di avviamento in modo da sentire una leggera resistenza, dunque tirare molto forte in quanto il disco da taglio deve girare contemporaneamente. Non appena il motore a benzina si avvia, spostare subito il dispositivo di avviamento a freddo nella posizione di lavoro. Poi accelerare a fondo!

**NL** Het starterkoord langzaam tot een voelbare weerstand uittrekken, dan zeer krachtig trekken omdat het zaagblad meegedraaid moet worden. Zodra de benzinemotor begint te draaien, de choke meteen langzaam in de gebruikspositie plaatsen. Vervolgens volgas geven!

**CZ** Startovací lanko pomalu vytáhněte tak, aby byl cítit určitý odpor, poté velmi silně zatáhněte, protože se pilový kotouč musí točit zároveň. Jakmile benzinový motor naskočí, sytič ihned pomalu posuňte do provozní polohy. Poté přidejte plný plyn!

**SK** Štartovacie lanko pomaly vytiahnite tak, aby bolo cítiť určitý odpor, potom veľmi silno zatiahnite, pretože pilový kotúč sa musí točiť zároveň. Hneď ako benzinový motor naskočí, sytič ihneď pomaly posuňte do prevádzkovej polohy. Potom pridajte plný plyn!

**HU** Az indító zsinórát lassan húzza ki úgy, hogy érezni lehessen az ellenállást, azután gyorsan erősen húzza meg, a fűrészárcsának forgónya kell. Amikor a motor beindul a dúsított lasat tolja üzem helyzetbe. Utána adjon gázt!

**SI** Zagonsko vrv počasi izvlecite tako, da začutite določeno upor nato zelo močno povlecite, saj se istočasno z motorjem vrti žagin list. Takoj ko se bencinski motor prižge, potegnite čok in ga počasi premaknite v delovni položaj. Nato dodajte plin!

**HR** Startno užje polako povucite tako, kako biste osjetili otpor; nakon toga jako povucite, pošto se list pile mora okretati zajedno s motorom. Čim se bencinski motor uključi, čok odmah polako pomjerite u radni položaj. Nakon toga dodajte gas.

6

## START

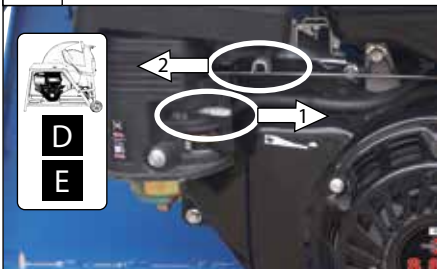

**BG** Изгледете бавно стартиращото вѐнчѐне така, че да се чувства известно съпротивление, след това дръпнете силно, защото трионения диск трябва да се върти едновременно. Когато бензиновия мотор заработи, веднага бавно плъзнете ръчната газ в работно положение. След това добавете пълна газ!

**RO** Scoateți ușor cablul starterului astfel ca să se simtă o anumită rezistență, trageți apoi puternic, discul de ferăstrău trebuie să se rotească în același timp. Imediat ce motorul pe benzină va porni, introduceți imediat saturatorul, încet, în poziția de funcționare. Apoi apăsați din plin acceleratorul!

**BA** Startno užje polako povucite tako, da osjetite otpor; poslije toga jako povucite, pošto se list pile mora okretati zajedno s motorom. Kada bencinski motor uključi, čok odmah polako pomjerite u radni položaj. Poslije toga dodajte gas.

<b>DE</b>	<b>START-STOPP</b>	<b>HU</b>	<b>START-STOP</b>
<b>GB</b>	<b>START-STOP</b>	<b>SI</b>	<b>START-STOP</b>
<b>FR</b>	<b>START-STOP</b>	<b>HR</b>	<b>START-STOP</b>
<b>IT</b>	<b>START-STOP</b>	<b>BG</b>	<b>ПУСК-СТОП</b>
<b>NL</b>	<b>START-STOP</b>	<b>RO</b>	<b>START-STOP</b>
<b>CZ</b>	<b>START-STOP</b>	<b>BA</b>	<b>START-STOP</b>
<b>SK</b>	<b>START-STOP</b>		

## START - STOP



1

**S T O P**



<b>DE</b>	<b>Not-Ausschalter</b>	<b>HU</b>	<b>vész-kikapcsoló</b>
<b>GB</b>	<b>emergency switch</b>	<b>SI</b>	<b>v sili</b>
<b>FR</b>	<b>interrupteur d'arrêt d'urgence</b>	<b>HR</b>	<b>prinudno isključenje</b>
<b>IT</b>	<b>d'emergenza</b>	<b>BG</b>	<b>аварийен изключвател</b>
<b>NL</b>	<b>noodschakelaar</b>	<b>RO</b>	<b>întrerupător de urgență</b>
<b>CZ</b>	<b>nouzový vypínač</b>	<b>BA</b>	<b>prinudno isključenje</b>
<b>SK</b>	<b>núdzový vypínač</b>		

2

**S T O P**



3

**S T O P**



**STOP**



**DE** **Sägeblatt läuft nach. Sägeblatt nicht durch seitliches Gegendrücken stoppen!**

**GB** The saw blade runs down. The saw blade must not be braked by side back pressure!

**FR** La lame de scie continue à tourner. Il est interdit de freiner la lame de scie par contre-pression latérale!

**IT** Il disco da taglio continua a girare ancora. E' inammissibile frenare il disco da taglio con pressione laterale!

**NL** Het zaagblad loopt na. Zaagblad niet door zijdelings te drukken stoppen!

**CZ** Pilový kotouč dobiehá. Pilový kotouč nesmi byť brzdený bočným protitlakom!

**SK** Pilový kotúč ešte dobieha. Pilový kotúč nesmie byť brzdený bočným protitlakom!

**HU** A fűrésztrácsa még forog. Tilos a fűrésztrácsát oldalnyomással fékezni!

**SI** Krožnik se vrti po izklopu. Ne zavirajte lista žage s pritiskanjem ob strani!

**HR** Tek nakon isključenja uređaj, će se zaustaviti. Zabranjeno je zaustavljati list kontra-pritiskom sa strane!

**BG** Триониния продължава да се движи. Трионения диск не трябва да се спира със странично притискане!

**RO** Discul ferăstrăului se în vîrtutea inerției. Este interzisă frînarea discului de ferăstrău prin contrapresiune laterală!

**BA** Tek poslije isključenja uređaj, će se zaustaviti. Zabranjeno je zaustavljati list kontra-pritiskom sa strane.



<b>DE</b>	<b>SÄGEANWEISUNG</b>	<b>HU</b>	VÁGÁSI UTASÍTÁSOK
<b>GB</b>	INSTRUCTIONS FOR CUTTING	<b>SI</b>	NAPOTKI ZA ŽAGANJE
<b>FR</b>	CONSIGNES DE SCIAGE	<b>HR</b>	UPUTE ZA REZANJE
<b>IT</b>	ISTRUZIONI PER TAGLIO	<b>BG</b>	ИНСТРУКЦИИ ЗА РЪЗАНЕ
<b>NL</b>	ZAAGAANWIJZINGEN	<b>RO</b>	INSTRUCȚIUNI PENTRU TĂIERE
<b>CZ</b>	POKYNY PRO ŘEZÁNÍ	<b>BA</b>	UPUTSTVA ZA REZANJE
<b>SK</b>	POKYNY PRE REZANIE		



1	<b>S T A R T</b>

<b>DE</b>	<b>SÄGEANWEISUNG</b>	<b>HU</b>	<b>VÁGÁSI UTASÍTÁSOK</b>
<b>GB</b>	<b>INSTRUCTIONS FOR CUTTING</b>	<b>SI</b>	<b>NAPOTKI ZA ŽAGANJE</b>
<b>FR</b>	<b>CONSIGNES DE SCIAGE</b>	<b>HR</b>	<b>UPUTE ZA REZANJE</b>
<b>IT</b>	<b>ISTRUZIONI PER TAGLIO</b>	<b>BG</b>	<b>ИНСТРУКЦИИ ЗА РЪЗАНЕ</b>
<b>NL</b>	<b>ZAAGAANWIJZINGEN</b>	<b>RO</b>	<b>INSTRUCȚIUNI PENTRU TĂIERE</b>
<b>CZ</b>	<b>POKYNY PRO ŘEZÁNÍ</b>	<b>BA</b>	<b>UPUTSTVA ZA REZANJE</b>
<b>SK</b>	<b>POKYNY PRE REZANIE</b>		

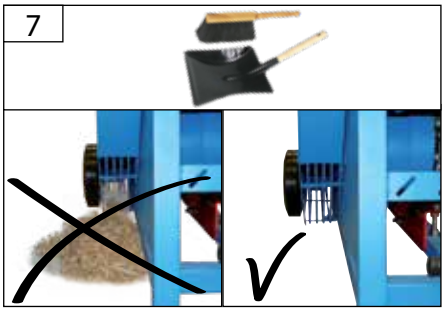
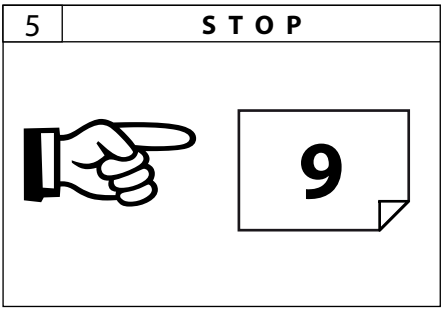
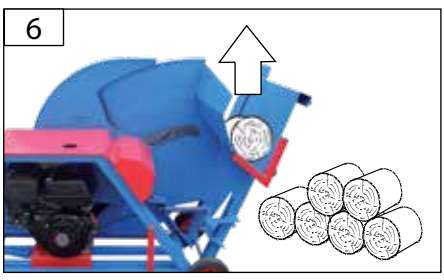
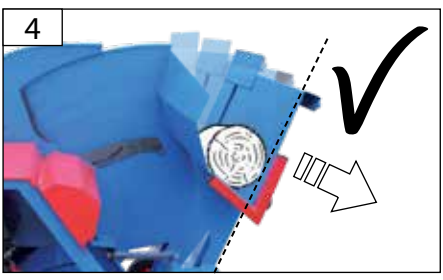
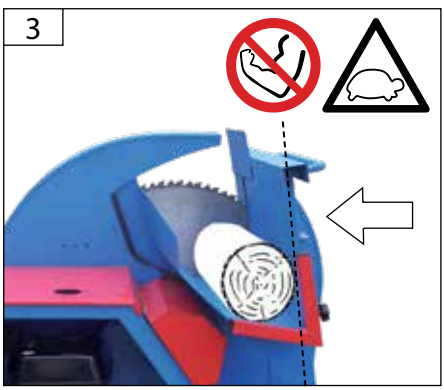
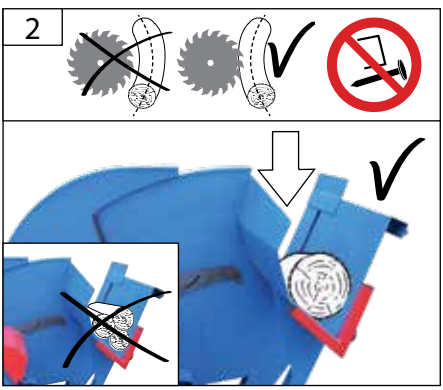
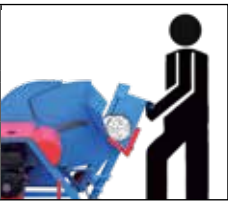



DE REINIGUNG

GB CLEANING

FR NETTOYAGE

IT PULIZIA

NL SCHOONMAKEN

CZ ČIŠTĚNÍ

SK ČISTENIE

HU TISZTÍTÁS

SI ČIŠČENJE

HR ČIŠČENJE

BG ЧИСТЕHE

RO CURĂȚARE

BA ČIŠČENJE



1



**Öffnen Sie die Maschine wie im Kapitel Sägeblattwechsel beschrieben.**

Open the machine as specified in Changing the saw blade.

Ouvrez la machine selon la description figurant au chapitre Remplacement de la lame de scie.

Aprire l'apparecchio secondo la descrizione nel capitolo Sostituzione del disco da taglio.

Open de machine zoals in het hoofdstuk "Zaagblad vervangen" is beschreven.

Stroj otvórite podľa popisu v kapitole Výměna pilového kotouče.

Stroj otvorte podľa popisu v kapitole Výměna pilového kotouča.

A gépet a "Fűrészárca csere" fejezetben leírtak szerint nyissa ki!

Stroj odprite tako, kot je opisano v poglavju Zamenjava žaginega lista.

Stroj otvorite prema opisu u poglavju Zamjena lista pile.

Отворете машината според описанието в глава Смяна на трионения диск.

Deschideți utilajul conform descrierii de la capitolul Înlocuirea discului de ferăstrău.

Uredaj otvorite prema opisu u poglavju Zamjena lista pile.

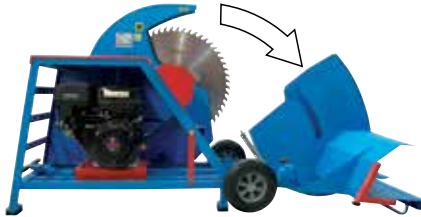

2



3



**Schließen Sie die Maschine wie im Kapitel Sägeblattwechsel beschrieben.**

Close the machine as specified in Changing the saw blade.

Fermez la machine selon la description figurant au chapitre Remplacement de la lame de scie.

Chiudere l'apparecchio secondo la descrizione nel capitolo Sostituzione del disco da taglio.

Sluit de machine zoals in het hoofdstuk "Zaagblad vervangen" is beschreven.

Stroj zavřete podľa popisu v kapitole Výměna pilového kotouče.

Stroj zavřite podľa popisu v kapitole Výměna pilového kotouča.

A gépet a „Fűrészárca csere" fejezetben leírtak szerint zárja be!

Stroj zaprite tako, kot je opisano v poglavju Zamenjava žaginega lista.

Stroj zatvorite prema opisu u poglavju Zamjena lista pile.

Затворете машината според описанието в глава Смяна на трионения диск.

Închideți utilajul conform descrierii de la capitolul Înlocuirea discului de ferăstrău.

Uredaj otvorite prema opisu u poglavju Zamjena lista pile.

<b>DE</b>	<b>KEILRIEMENWECHSEL</b>	<b>HU</b>	<b>ÉKSZÍJ CSERÉJE</b>
<b>GB</b>	<b>V-BELT REPLACEMENT</b>	<b>SI</b>	<b>ZAMENJAVA KLINASTEGA JERMENA Z NOVIM</b>
<b>FR</b>	<b>REPLACEMENT DE LA COURROIE CUNÉIFORME</b>	<b>HR</b>	<b>ZAMJENA LINASTOG REMENA</b>
<b>IT</b>	<b>SOSTITUZIONE DELLA CINGHIA TRAPEZOIDALE</b>	<b>BG</b>	<b>СМЯНА НА КЛИНОВИДНИЯ РЕМЪК</b>
<b>NL</b>	<b>VERVANGEN VAN DEV-RIEM</b>	<b>RO</b>	<b>ÎNLOCUIREA CURELEI TRAPEZOIDALE</b>
<b>CZ</b>	<b>VÝMĚNA KLÍNOVÉHO ŘEMENU</b>	<b>BA</b>	<b>ZAMJENA KLINASTOG REMENA</b>
<b>SK</b>	<b>VÝMENA KLINOVÉHO REMEŇA</b>		

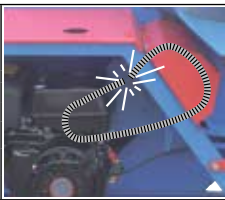

 **DE** Zuerst Sägeblatt demontieren!  
**GB** Dismount the circular saw blade first!  
**FR** Démontez d'abord la lame de scie!  
**IT** Smontare prima il disco tagliente!  
**NL** Eerst zaagblad monteren!  
**CZ** Nejprv odmontujte pilový kotúč!  
**SK** Najprv odmontujte pilový kotúč!  
**HU** Először szerelje le a fűrészcsát!  
**SI** Najprej demontirajte list žage!  
**HR** Prvo demontirajte kolut pile!  
**BG** Най-напред отстранете трионения диск!  
**RO** Demontați mai întâi discul ferăstrăului!  
**BA** Prvo skinite list pile!

**15-18**



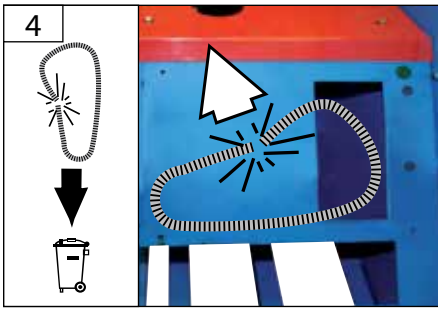
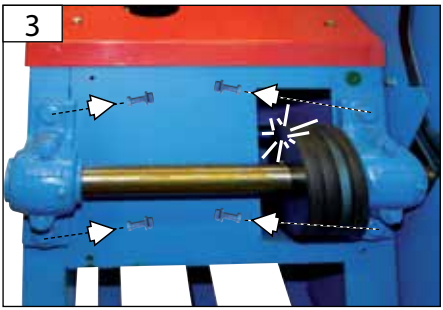
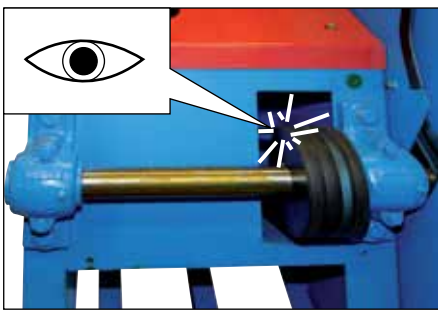
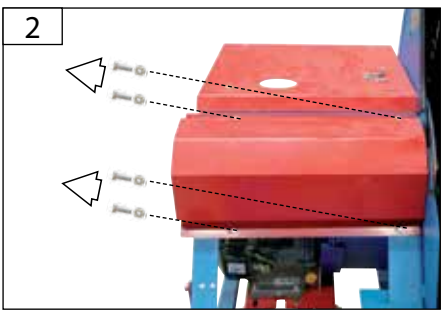
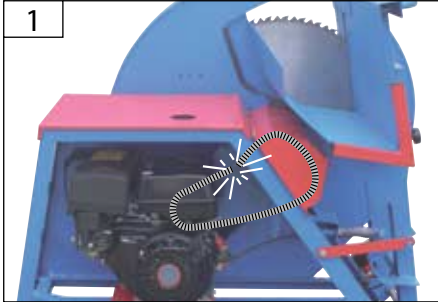

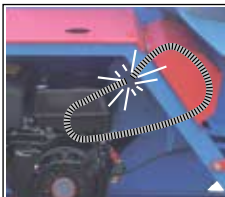

<b>DE</b>	<b>KEILRIEMENWECHSEL</b>	<b>HU</b>	<b>ÉKSZÍJ CSERÉJE</b>
<b>GB</b>	<b>V-BELT REPLACEMENT</b>	<b>SI</b>	<b>ZAMENJAVA KLINASTEGA JERMENA Z NOVIM</b>
<b>FR</b>	<b>REPLACEMENT DE LA COURROIE CUNÉIFORME</b>	<b>HR</b>	<b>ZAMJENA LINASTOG REMENA</b>
<b>IT</b>	<b>SOSTITUZIONE DELLA CINGHIA TRAPEZOIDALE</b>	<b>BG</b>	<b>СМЯНА НА КЛИНОВИДНИЯ РЕМЪК</b>
<b>NL</b>	<b>VERVANGEN VAN DE V-RIEM</b>	<b>RO</b>	<b>ÎNLOCUIREA CURELEI TRAPEZOIDALE</b>
<b>CZ</b>	<b>VÝMĚNA KLÍNOVÉHO ŘEMENU</b>	<b>BA</b>	<b>ZAMJENA KLINASTOG REMENA</b>
<b>SK</b>	<b>VÝMENA KLINOVÉHO REMEŇA</b>		

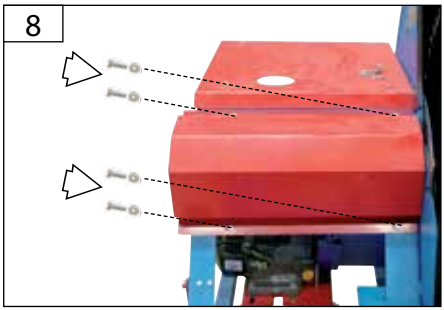
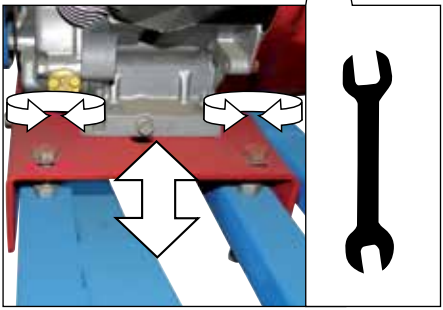
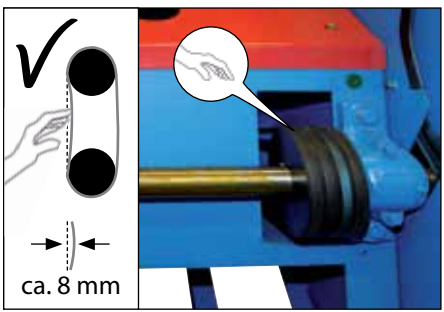
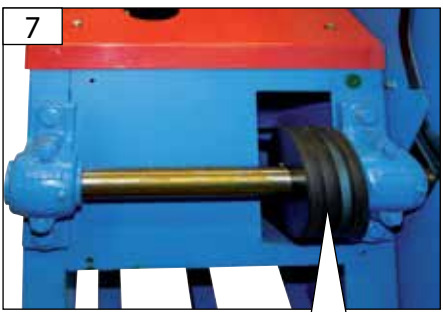
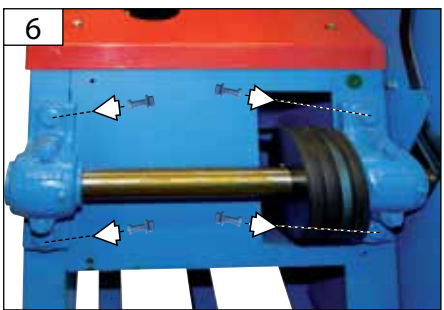
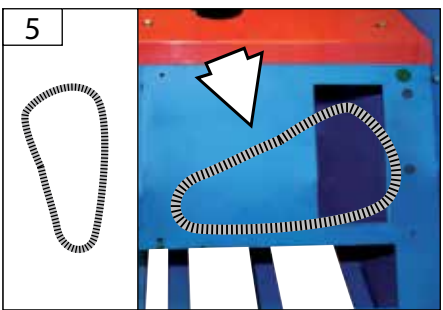

DE	SÄGEBLATTWECHSEL	HU	BLADE VÁLTOZÁS
GB	SAWBLADE CHANGE	SI	LOPATICE SPREMINJAJO
FR	CHANGEMENT DE LAME	HR	OŠTRICA PROMJENA
IT	BLADE CAMBIAMENTO	BG	БЛЕЙД ПРОМЯНА
NL	WISSELEN VAN ZAAGBLAD	RO	LAMĂ DE SCHIMBARE
CZ	BLADE ZMĚNA	BA	OŠTRICA PROMJENA
SK	BLADE ZMENA		

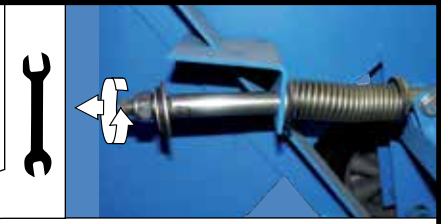
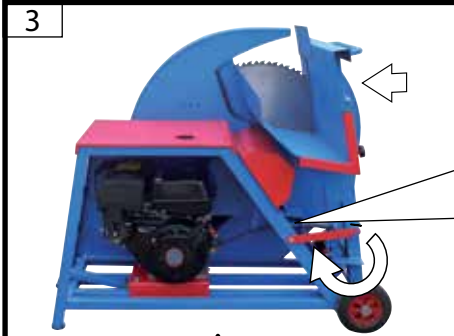
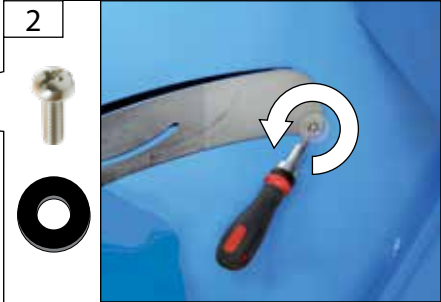
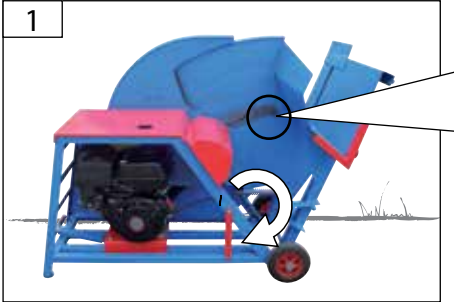

**Die selbstsichernde Mutter ist spätestens nach 2-maligem Öffnen, gegen eine neue Mutter zu ersetzen.**

The self-lock nut must be replaced with a new nut not later than after loosening it two times.

L'écrou autobloquant doit être remplacé par un neuf au plus tard après 2 desserrages.

Il dado autobloccante va sostituito al più tardi dopo 2 allentamenti con uno nuovo.

De zelfborgende moer moet uiterlijk na een tweemaalig openen door een nieuwe moer vervangen worden.

Samojistící matici je třeba nejpозději po 2 povoleních nahradit novou maticí.

Samoistiacu maticu je potrebno najneskór po 2 povoleniach nahradit novou maticou.

Az önbiztosító anyacsavart legkésőbb, a második lazítás után, feltétlenül ki kell cserélni újra!

Varnostno matico je potrebno najkasneje po 2 popušćanjih zamenjati z novo.

Neophodno je, da se sigurnosna matica najkasnije nakon 2 popušćanja zamijeni novom.

Самоблокиращата гайка е необходимо най-късно след 2 разхлабвания да се смени с нова гайка.

Piulița de autoblocare trebuie înlocuită cu una nouă cel târziu după două degajări.

Neophodno je, da se bezbednosna matica najkasnije poslije 2 popušćanja zamijeni novom.



DE SÄGEBLATTWECHSEL

HU BLADE VÁLTOZÁS

GB SAWBLADE CHANGE

SI LOPATICE SPREMINJAJO

FR CHANGEMENT DE LAME

HR OŠTRICA PROMJENA

IT BLADE CAMBIAMENTO

BG БЛЕЙД ПРОМЯНА

NL WISSELEN VAN ZAAGBLAD

RO LAMĂ DE SCHIMBARE

CZ BLADE ZMĚNA

BA OŠTRICA PROMJENA

SK BLADE ZMENA



4

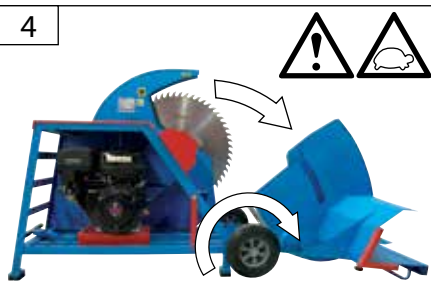

5

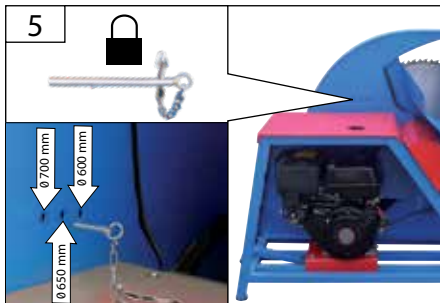

6

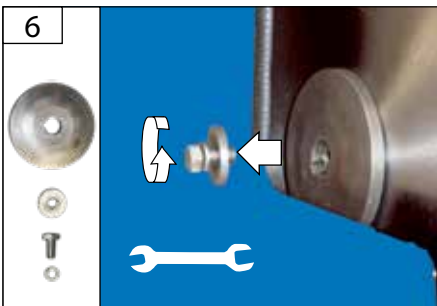

7

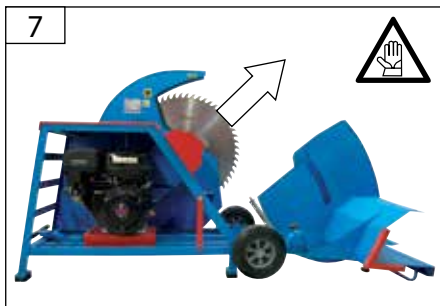

8

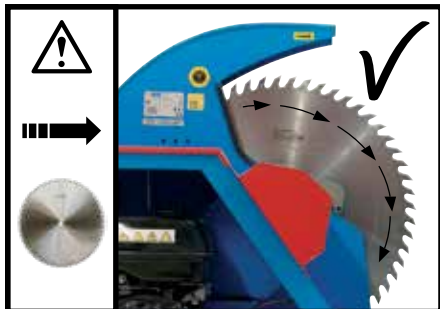
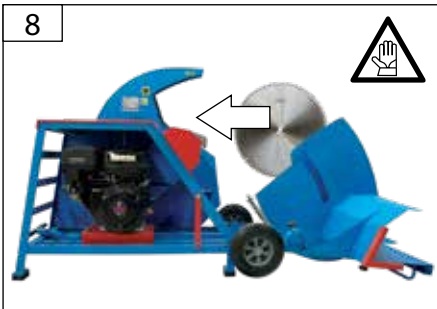

<b>DE</b>	<b>SÄGEBLATTWECHSEL</b>	<b>HU</b>	BLADE VÁLTOZÁS	
<b>GB</b>	SAWBLADE CHANGE	<b>SI</b>	LOPATICE SPREMINJAJO	
<b>FR</b>	CHANGEMENT DE LAME	<b>HR</b>	OŠTRICA PROMJENA	
<b>IT</b>	BLADE CAMBIAMENTO	<b>BG</b>	БЛЕЙД ПРОМЯНА	
<b>NL</b>	WISSELEN VAN ZAAGBLAD	<b>RO</b>	LAMĂ DE SCHIMBARE	
<b>CZ</b>	BLADE ZMĚNA	<b>BA</b>	OŠTRICA PROMJENA	
<b>SK</b>	BLADE ZMENA			

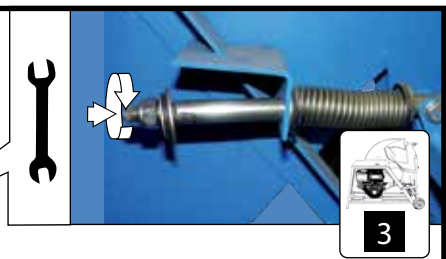
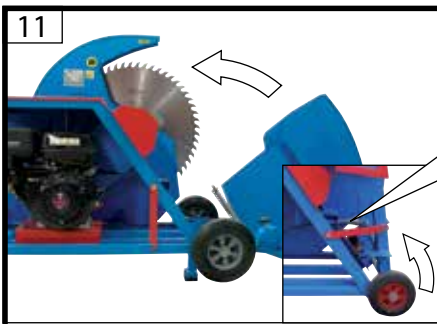
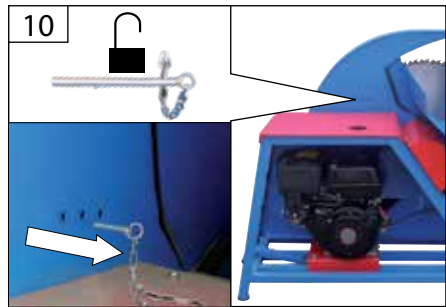
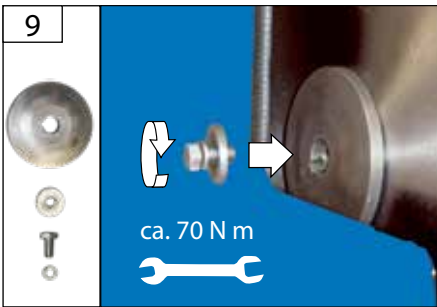

**Die selbstsichernde Mutter ist spätestens nach 2-maligem Öffnen, gegen eine neue Mutter zu ersetzen.**

The self-lock nut must be replaced with a new nut not later than after loosening it two times.

L'écrou autobloquant doit être remplacé par un neuf au plus tard après 2 desserrages.

Il dado autobloccante va sostituito al più tardi dopo 2 allentamenti con uno nuovo.

De zelfborgende moer moet uiterlijk na een tweemaalig openen door een nieuwe moer vervangen worden.

Samojistički maticij je treba nejpozději po 2 povoleních nahradit novou maticí.

Samoistiaću maticu je potrebno najneskór po 2 povoleniach nahraditi novou maticou.

Az önbiztosító anyacsavart legkésőbb, a második lazítás után, feltétlenül ki kell cserélni újra!

Varnostno maticico je potrebno najkasneje po 2 popušćanjih zamenjati z novo.

Neophodno je, da se sigurnosna matica najkasnije nakon 2 popušćanja zamijeni novom.

Самоблокирацата гайка е необходимо най-късно след 2 разхлабвания да се смени с нова гайка.

Piulița de autoblocare trebuie înlocuită cu una nouă cel târziu după două degajări.

Neophodno je, da se bezbednosna matica najkasnije poslije 2 popušćanja zamijeni novom.



<b>DE</b>	<b>SÄGEBLATTWECHSEL</b>	<b>HU</b>	<b>BLADE VÁLTOZÁS</b>
<b>GB</b>	<b>SAWBLADE CHANGE</b>	<b>SI</b>	<b>LOPATICE SPREMINJAJO</b>
<b>FR</b>	<b>CHANGEMENT DE LAME</b>	<b>HR</b>	<b>OŠTRICA PROMJENA</b>
<b>IT</b>	<b>BLADE CAMBIAMENTO</b>	<b>BG</b>	<b>БЛЕЙД ПРОМЯНА</b>
<b>NL</b>	<b>WISSELEN VAN ZAAGBLAD</b>	<b>RO</b>	<b>LAMĂ DE SCHIMBARE</b>
<b>CZ</b>	<b>BLADE ZMĚNA</b>	<b>BA</b>	<b>OŠTRICA PROMJENA</b>
<b>SK</b>	<b>BLADE ZMENA</b>		

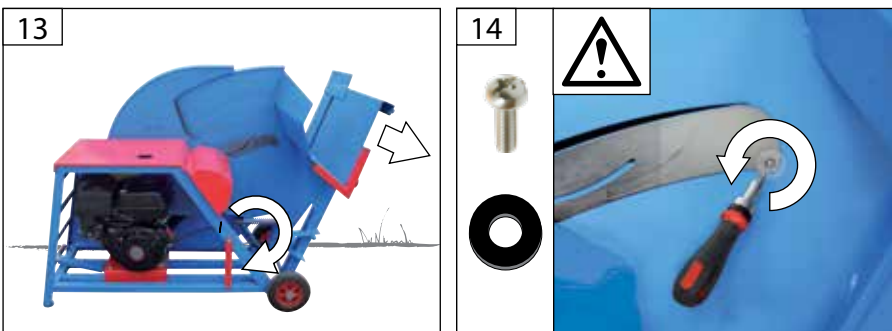
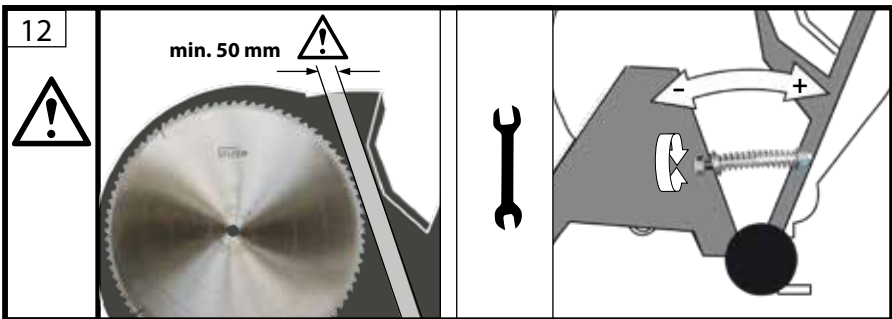

<b>DE</b>	<b>LUFTFILTER</b>	<b>HU</b>	<b>LEVEGŐSZŰRŐ</b>
<b>GB</b>	<b>AIR FILTER</b>	<b>SI</b>	<b>ZRAČNI FILTER</b>
<b>FR</b>	<b>FILTRE À AIR</b>	<b>HR</b>	<b>ZRAČNI FILTAR</b>
<b>IT</b>	<b>FILTRO D'ARIA</b>	<b>BG</b>	<b>ВЪЗДУШЕН ФИЛТЪР</b>
<b>NL</b>	<b>LUCHTFILTER</b>	<b>RO</b>	<b>FILTRU DE AER</b>
<b>CZ</b>	<b>VZDUCHOVÝ FILTR</b>	<b>BA</b>	<b>ZRAČNI FILTAR</b>
<b>SK</b>	<b>VZDUCHOVÝ FILTER</b>		

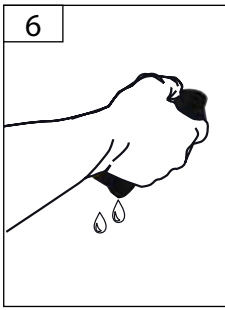
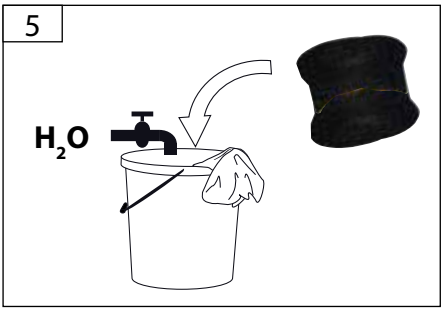
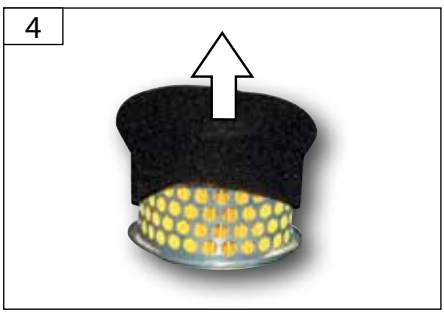

	<b>DE</b> LUFTFILTER	<b>HU</b> LEVEGŐSZŰRŐ
	<b>GB</b> AIR FILTER	<b>SI</b> ZRAČNI FILTER
	<b>FR</b> FILTRE À AIR	<b>HR</b> ZRAČNI FILTAR
	<b>IT</b> FILTRO D'ARIA	<b>BG</b> ВЪЗДУШЕН ФИЛТЪР
	<b>NL</b> LUCHTFILTER	<b>RO</b> FILTRU DE AER
	<b>CZ</b> VZDUCHOVÝ FILTR	<b>BA</b> ZRAČNI FILTAR
	<b>SK</b> VZDUCHOVÝ FILTER	

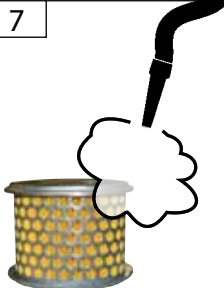

<p>7</p> 	<p><b>DE</b> Papierfilter nur mit Druckluft reinigen! <b>Niemals Wasser benutzen!</b></p>	<p><b>HU</b> A papírszűrőt csak nyomáslevegővel tisztítsa! Sose használjon vizet!</p>
	<p><b>GB</b> Paper filter to be cleaned with compressed air only! Never use water!</p>	<p><b>SI</b> Papirnati filter očistite samo s tlačnim zrakom! Nikoli ne uporabljajte vode!</p>
	<p><b>FR</b> Nettoyez le filtre en papier uniquement avec de l'air comprimé ! N'utilisez jamais de l'eau ! Mai utiliser l'eau!</p>	<p><b>HR</b> Filter od papira čistite samo komprimiranim zrakom! Nikad ne upotrebljavajte vodu!</p>
	<p><b>IT</b> Pulire il filtro di carta solo con aria compressa! Mai utilizzare l'acqua!</p>	<p><b>BG</b> Почистете хартияния филтър само със сгъстен въздух! Не използвайте никога вода!</p>
	<p><b>NL</b> Papieren filter slechts met perslucht schoonmaken! Nooit water gebruiken!</p>	<p><b>RO</b> Curățați filtrul de hârtie numai cu aer comprimat. Nu utilizați niciodată apă!</p>
	<p><b>CZ</b> Papírový filtr vyčistěte pouze tlakovým vzduchem! Nikdy nepoužívejte vodu!</p>	<p><b>BA</b> Papirni filter čistite samo komprimiranim vazduhom! Nikada ne upotrebljavajte vodu!</p>
	<p><b>SK</b> Papierový filter vyčistite iba tlakovým vzduchom! Nikdy nepoužívajte vodu!</p>	

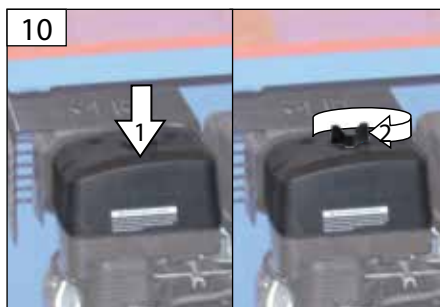
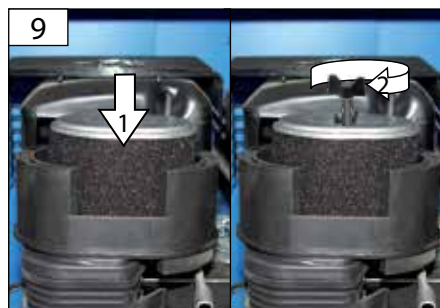

<b>DE</b>	<b>ZÜNDKERZE</b>	<b>HU</b>	GYÚJTÓGYERTYA
<b>GB</b>	SPARK PLUG	<b>SI</b>	VŽIGALNA SVEČKA
<b>FR</b>	BOUGIE D'ALLUMAGE	<b>HR</b>	SVIJEĆA ZA PALJENJE
<b>IT</b>	CANDELA D'ACCENSIONE	<b>BG</b>	ЗАПАЛВАЩА СВЕЩ
<b>NL</b>	BOUGIE	<b>RO</b>	BUJIE
<b>CZ</b>	ZAPALOVACÍ SVÍČKA	<b>BA</b>	SVIJEĆA ZA PALJENJE
<b>SK</b>	ZAPALOVACIA SVIEČKA		

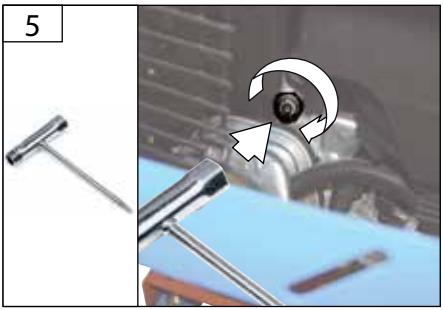
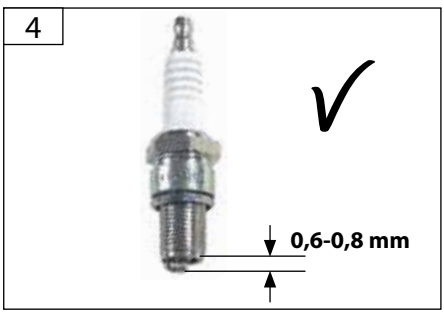
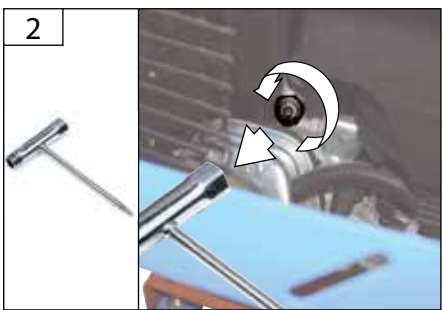
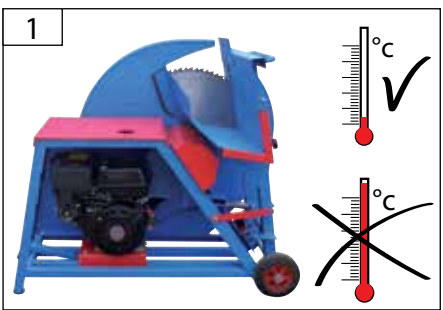



<b>DE</b> ÖLWECHSEL	<b>HU</b> OLAJCSERE
<b>GB</b> OIL CHANGE	<b>SI</b> MENJAVA OLJA
<b>FR</b> REMPLACEMENT D'HUILE	<b>HR</b> ZAMJENA ULJA
<b>IT</b> CAMBIO DELL'OLIO	<b>BG</b> СМЯНА НА МАСЛОТО
<b>NL</b> VÝMĚNA OLEJE	<b>RO</b> ÎNLOCUIREA ULEIULUI
<b>CZ</b> VZDUCHOVÝ FILTR	<b>BA</b> ZAMJENA ULJA
<b>SK</b> VÝMENA OLEJA	



1



2

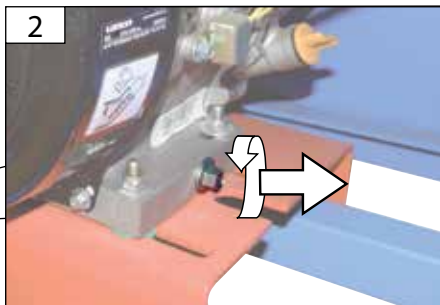

3

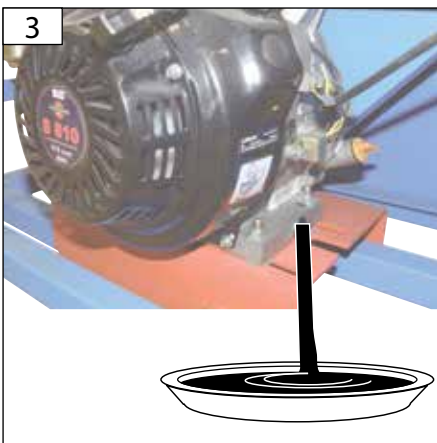

4

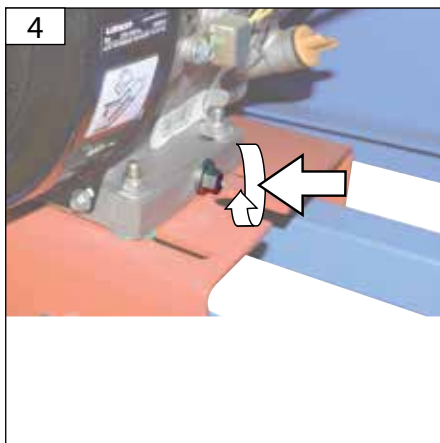

5



4-5

**DE** Ölstand auffüllen/kontrollieren!

**GB** Check the oil level/add oil!

**FR** Contrôlez le niveau d'huile/complétez de l'huile!

**IT** Controllare il livello dell'olio/rabboccare di olio

**NL** Oliestand aanvullen/controleren!

**CZ** Zkontrolujte stav oleje/dolijte olej!

**SK** Skontrolujte stav oleja / dolejte olej!

**HU** Töltse fel az olajsínt ellenőrzés!

**SLO** Preverite stanje olja/dolijte olje!

**HR** Provjerite stanje ulja/dolijte ulje!

**BG** Проверете състоянието на маслото/допълнете масло!

**RO** Controlați starea uleiului/completați uleiul!

**BA** Provjerite stanje ulja/prema potrebi dolijte!







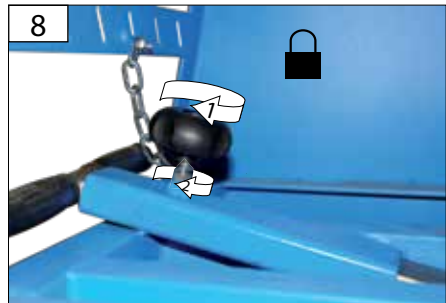
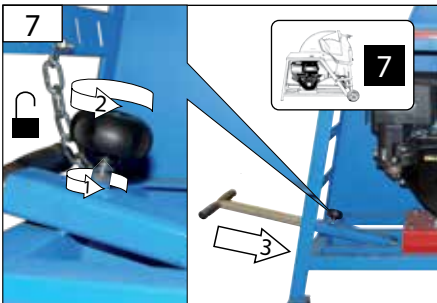
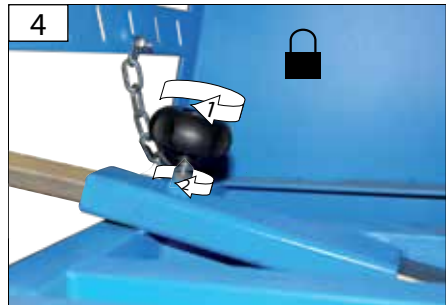
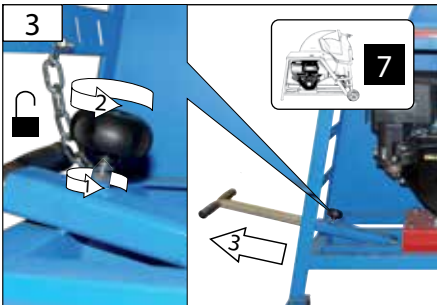
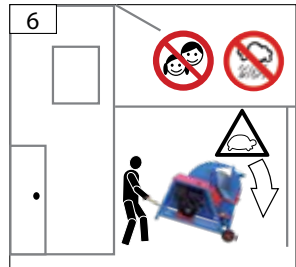
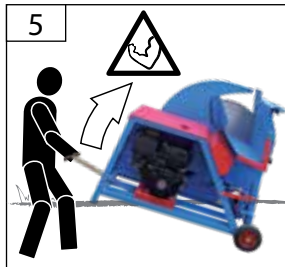
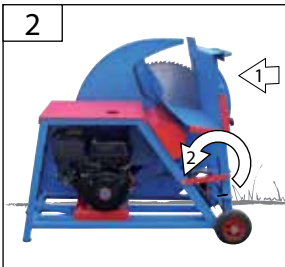

<b>DE</b>	<b>TRANSPORT / AUFBEWAHRUNG</b>	<b>HU</b>	<b>SZÁLLÍTÁS / TÁROLÁS</b>	
<b>GB</b>	<b>TRANSPORT / STORAGE</b>	<b>SI</b>	<b>TRANSPORT / SHRANJEVANJE</b>	
<b>FR</b>	<b>TRANSPORT / STOCKAGE</b>	<b>HR</b>	<b>PRIJEVOZ / USKLADIŠTENJE</b>	
<b>IT</b>	<b>TRASPORTO / STOCCAGGIO</b>	<b>BG</b>	<b>ТРАНСПОРТИРАНЕ / СЪХРАНЕНИЕ</b>	
<b>NL</b>	<b>TRANSPORT / BEWAARING</b>	<b>RO</b>	<b>TRANSPORT / DEPOZITARE</b>	
<b>CZ</b>	<b>PŘEPRAVA / ULOŽENÍ</b>	<b>BA</b>	<b>PREVOZ / USKLADIŠTENJE</b>	
<b>SK</b>	<b>TRANSPORT / ULOŽENIE</b>			



1	STOP		9
---	------	--	---



## Technische Daten

<b>Benzinwippsäge</b> .....	<b>PWS 650 BR</b> .....	<b>PWS 700 BR</b>
Artikel-Nr. ....	75782.....	75785
 Motorleistung.....	6 kW / 8,2 PS bei 3600 min <sup>-1</sup> .....	6,6 kW / 9 PS bei 3600 min <sup>-1</sup>
 Hubraum.....	270 ccm.....	270 ccm
 Motordrehzahl .....	1440 min <sup>-1</sup> .....	1600 min <sup>-1</sup>
 Sägeblatt.....	Ø 650 mm/40 Zähne.....	Ø 700 mm/42 Zähne
 Bohrung.....	30 mm.....	30 mm
Sägeblattdrehzahl max.....	750 min <sup>-1</sup> .....	1800 min <sup>-1</sup>
 Schnittleistung (min/max).....	80 - 220 mm.....	80 - 240 mm
 Tankinhalt/Verbrauch.....	Benzin 6,0 l/3,3 l/h.....	Benzin 6,0 l/3,2 l/h
Öl-Füllmenge.....	1,1 l.....	1,1 l
 Gewicht .....	160 kg.....	183 kg

## Geräusch- und Vibrationsangaben

 Schalleistungspegel L <sub>WA</sub> <sup>1),2)</sup> .....	112 dB (A).....	112 dB (A)
Gehörschutz tragen!		

<sup>1)</sup> Gemessen nach EN ISO 3744: 1995, unter Last, Unsicherheit K=3 dB (A)

<sup>2)</sup> Die angegebenen Werte sind Emissionswerte und müssen damit nicht zugleich auch sichere Arbeitsplatzwerte darstellen. Obwohl es eine Korrelation zwischen Emissions- und Immissionspegeln gibt kann daraus nicht zuverlässig abgeleitet werden ob zusätzliche Vorsichtsmaßnahmen notwendig sind oder nicht. Faktoren welche den aktuellen am Arbeitsplatz tatsächlich vorhandenen Immissionspegel beeinflussen beinhalten die Eigenart des Arbeitsraumes und andere Geräuschquellen d.h. die Zahl der Maschinen und anderer benachbarter Arbeitsvorgänge. Die zulässigen Arbeitsplatzwerte können ebenso von Land zu Land variieren. Diese Information soll jedoch den Anwender befähigen eine bessere Abschätzung von Gefährdung und Risiko vorzunehmen.



Benutzen Sie das Gerät erst nachdem Sie die Bedienungsanleitung aufmerksam gelesen und verstanden haben. Beachten Sie alle in der Anleitung aufgeführten Sicherheitshinweise. Verhalten Sie sich verantwortungsvoll gegenüber anderen Personen. Falls über den Anschluss und die Bedienung des Gerätes Zweifel entstehen sollten wenden Sie sich an den Kundendienst.

## Gerätebeschreibung

- 1 Zuführwippe
- 2 Sägeblattschutz
- 3 Rückstellfeder
- 4 Transportsicherung
- 5 Transporträder
- 6 Motor

- |                           |                     |
|---------------------------|---------------------|
| <b>A</b> Benzintank       | <b>D</b> Choke      |
| <b>B</b> Öleinfüllstutzen | <b>E</b> Gashebel   |
| <b>C</b> Starterseil      | <b>F</b> Benzinhahn |

- 7 Transportgriff
- 8 Not-Ausschalter

## Bestimmungsgemäße Verwendung

Die Brennholz Wippsäge darf nur zum Schneiden von Brennholz - quer zur Faserrichtung - verwendet werden; unter Berücksichtigung der technischen Daten und Sicherheitshinweise.

Holzstücke, die zu kurz, zu leicht oder zu dünn sind, um von den Haltekralen im Wippentisch erfasst zu werden, dürfen nicht mit der Maschine zerkleinert werden.

**⚠ Die Maschine darf grundsätzlich nur von einer Person bedient werden.**

Achten Sie darauf, dass sich keine Personen im Gefahrenbereich aufhalten. Der Mindestabstand beträgt 2m.

**⚠ Benutzen Sie das Gerät nur im Außenbereich und niemals in geschlossenen oder schlecht belüfteten Räumen.**

Dieses Gerät darf nur wie angegeben bestimmungsgemäß verwendet werden.

Bei Nichtbeachtung der Bestimmungen, aus den allgemein gültigen Vorschriften sowie den Bestimmungen aus dieser Anleitung, kann GÜDE für Schäden nicht verantwortlich gemacht werden.

## Anforderungen an den Bediener 25

Der Bediener muss vor Gebrauch des Gerätes aufmerksam die Bedienungsanleitung gelesen und verstanden haben.

**Qualifikation:** Die Benutzung des Geräts kann bei falscher Handhabung mit erheblichen Gefahren verbunden sein, daher dürfen nur sachkundige Personen mit der Benutzung betraut werden.

Der Bediener muss angemessen in der Einstellung und der Bedienung sowie der Verwendung der Maschine geschult sein.

**Mindestalter:** Das Gerät darf nur von Personen betrieben werden, die das 18. Lebensjahr vollendet haben. Eine Ausnahme stellt die Benutzung als Jugendlicher dar, wenn die Benutzung im Zuge einer Berufsausbildung zur Erreichung der Fertigkeit unter Aufsicht eines Ausbilders erfolgt.

**Schulung:** Die Benutzung des Gerätes bedarf einer entsprechenden Unterweisung durch eine Sachkundige Person bzw. die Bedienungsanleitung.

Der Bediener ist verantwortlich für Unfälle oder Gefahren gegenüber Dritten.

### Restrisiken

#### Verletzungsgefahr!

**Warnung:** Trotz Einhaltung aller relevanter Bauvorschriften können beim Betreiben der Maschine noch Restrisiken verbleiben:

- **Verletzungsgefahr für Finger und Hände:**  
Niemals die Hände in den Bereich des Sägeblattes bringen.
- **Wegfliegen von Werkstückteilen, und Werkzeugteilen bei beschädigten Werkzeugen:**  
Tragen Sie Augenschutz
- **Geräuschemission:** Unbedingt Gehörschutz tragen
- **Holzstaubemission:** Tragen Sie eine Staubschutzmaske
- **Gefahrenabwehr Mechanik:** Alle durch bewegliche Teile (z.B. Sägeblatt) bestehende Gefahren sind durch feststehende, sicher befestigte und nur mit Werkzeug zu entfernende Schutzeinrichtungen verkleidet. **Restrisiko:** *Werden die feststehenden, sicher befestigten Schutzeinrichtungen bei laufender Maschine mit Werkzeug entfernt, sind Verletzungen möglich.*
- **Gefahrenabwehr Holzstaub:** Die Wippsäge ist nur für die Verwendung im Freien zugelassen. **Restrisiko:** *Wird die Wippsäge in geschlossenen Räumen verwendet, kann es zu Gesundheitsbeeinträchtigungen durch Holzstaub kommen.*

Des Weiteren können trotz aller getroffener Vorkehrungen nicht offensichtliche Restrisiken bestehen.

Restrisiken können minimiert werden, wenn die Sicherheitshinweise und die bestimmungsgemäße Verwendung, sowie die Bedienungsanleitung insgesamt beachtet werden.

Die Staubexposition wird beeinflusst durch die Art des zu bearbeiteten Materials. Es ist wichtig, eine örtliche Absaugung (Erfassung an der Quelle) zu verwenden und die Absaughauben, Leitelemente und Auffanggrinnen richtig einzustellen. Beim Arbeiten entstehender Staub ist oft gesundheitsschädlich und sollte nicht in den Körper gelangen. Staubabsaugung verwenden und zusätzlich geeignete Staubschutzmaske tragen. Abgelagerten Staub gründlich entfernen, z.B. Aufsaugen.

Verwenden Sie Sägeblätter, die zur Reduzierung des emittierten Lärms konstruiert sind. Halten Sie die Maschine und das Sägeblatt in Stand.

Um die Geräusentwicklung zu minimieren muss das Werkzeug geschärft sein und alle Elemente zur Lärminderung (Abdeckungen usw.) ordnungsgemäß eingestellt sein.

### Verhalten im Notfall

Leiten Sie die der Verletzung entsprechend notwendigen Erste Hilfe Maßnahmen ein und fordern Sie schnellstmöglich qualifizierte ärztliche Hilfe an. Bewahren Sie den Verletzten vor weiteren Schädigungen und stellen Sie diesen ruhig. Für einen eventuell eintretenden Unfall sollte immer ein Verbandkasten nach DIN 13164 am Arbeitsplatz griffbereit vorhanden sein. Dem Verbandkasten entnommenes Material ist sofort wieder aufzufüllen. Wenn Sie Hilfe anfordern, machen Sie folgende Angaben:

1. Ort des Unfalls
3. Zahl der Verletzten
2. Art des Unfalls
4. Art der Verletzungen

### Symbole



ACHTUNG!!



Bitte lesen Sie die Gebrauchsanweisung vor Inbetriebnahme sorgfältig durch.



Beim Arbeiten mit der Maschine stets Schutzbrille tragen. Gehörschutz tragen!



Sicherheitsschuhe mit Stahlkappen tragen!



Schutzhandschuhe tragen!



Atemschutz tragen!



Nur im Außenbereich verwenden.  
Nicht in Wohngebieten verwenden.



Benutzen Sie die Maschine nicht in feuchter oder nasser Umgebung. Setzen Sie die Maschine nicht dem Regen aus.



Niemals die Hände in den Bereich des Sägeblattes bringen.



Halten Sie Kinder von der Maschine fern.



Rauchen und offenes Feuer verboten.



Stellen Sie sicher, dass der Motor aus ist und das Sägeblatt still steht!



Abstand anderer Personen!  
Achten Sie darauf, dass sich keine Personen im Gefahrenbereich aufhalten.



Warnung vor zurückschleudernden Teilen



Warnung vor gefährlicher elektrischer Spannung



Warnung vor Schnittverletzungen



Es dürfen nur Werkzeuge verwendet werden, die EN 847-1 entsprechen.



Benutzen Sie das Gerät nur im Außenbereich und niemals in geschlossenen oder schlecht belüfteten Räumen.



Warnung vor heißen Oberflächen.



Warnung vor feuergefährlichen Stoffen.



Vor allen Arbeiten am Gerät Motor abstellen und Zündkerzenstecker ziehen.



Drehrichtung des Sägeblattes



Schadhafte und/oder zu entsorgende elektrische oder elektronische Geräte müssen an den dafür vorgesehenen Recycling-Stellen abgegeben werden.



Entfernen Sie vor der Bearbeitung alle Fremdkörper wie z.B. Nägel und Draht



Nicht mit zu starker Kraft



Stark



Langsam



Ölleinfüllstutzen  
Öl maximal bis zur Obergrenze einfüllen!



Gashebel



Choke  
Benzinhahn



Achtung! Bedienungsanleitung lesen!



Vor Gebrauch muss der Motor unbedingt mit Motorenöl befüllt werden!

## Sicherheitshinweise

### ⚠️ WARNUNG

**Lesen Sie alle Sicherheitshinweise und Anweisungen.** Versäumnisse bei der Einhaltung der Sicherheitshinweise und Anweisungen können elektrischen Schlag, Brand und/oder schwere Verletzungen verursachen.

**Bewahren Sie alle Sicherheitshinweise und Anweisungen für die Zukunft auf.**

Halten Sie Kinder und andere Personen sowie Tiere während der Benutzung des Geräts fern. Der Mindest-Sicherheitsabstand beträgt 2m.

Tragen Sie persönliche Schutzausrüstung.

Tragen Sie feste Schuhe und lange Hosen. Benutzen Sie das Gerät nie barfuß oder in leichten Sandalen.

Tragen Sie Schutzhandschuhe, wenn dies notwendig ist.

Benutzen Sie das Gerät nur bei Tageslicht oder in gut beleuchteter Umgebung.

Überprüfen Sie sorgfältig das Gelände, auf dem die Maschine eingesetzt wird, und entfernen Sie alle Gegenstände, die erfasst und weggeschleudert werden können.

### ⚠️ Kraftstoff ist leicht entflammbar.

Bewahren Sie Kraftstoff nur in dafür zugelassenen Behältern auf.

Maschine nur im Freien und nicht in der Nähe von offenen Flammen bzw. brennenden Zigaretten tanken.

Tanken Sie vor dem Starten der Maschine. Während der Motor läuft oder noch heiß ist, darf nicht nachgetankt werden oder der Tankdeckel geöffnet werden.

Achten Sie darauf, dass kein Kraftstoff verschüttet wird. Falls Kraftstoff übergelaufen ist, darf der Motor nicht gestartet werden. Entfernen Sie das Gerät von der verschmutzten Stelle und vermeiden Sie jeglichen Zündversuch, bis sich die Kraftstoffdämpfe verflüchtigt haben.

Vor Erstinbetriebnahme muss der Motor unbedingt mit Motorenöl befüllt werden.

Überprüfen Sie vor jeder Inbetriebnahme den Ölstand. Füllen Sie ggf. Motorenöl nach.

Führen Sie vor Benutzung stets eine Sichtprüfung durch, um festzustellen, ob das Gerät, insbesondere Schneiderwerkzeuge, Befestigungsteile und die gesamte Schneideinheit, beschädigt ist.

Schalten Sie die Maschine sofort ab, nachdem Sie Ihre Arbeit beendet haben.

Maschine nicht unmittelbar nach dem Abschalten in geschlossenen Räumen abstellen, sondern im Freien abkühlen lassen.

Bewahren Sie niemals die Maschine mit Benzin im Tank innerhalb eines Gebäudes auf, in dem möglicherweise Benzindämpfe mit offenem Feuer oder Funken in Berührung kommen können.

Bei längerer Lagerung Maschine nur mit leerem Tank aufbewahren.

Ändern Sie nicht die Regeleinstellung des Motors und überdrehen Sie ihn nicht.

## Sicherheitshinweise für Brennholz Wippsägen

Tragen Sie Gehörschutz. Die Einwirkung von Lärm kann Gehörverlust bewirken.

Beim Hantieren mit Sägeblättern und rauen Werkstoffen Handschuhe tragen.

Die Maschine muss während des Betriebs auf einem waagerechten, ebenen Boden stehen und der Fußboden um die Maschine herum muss eben, gut gewartet und frei von Abfällen wie z.B. Spänen und abgeschnittenen Werkstücken sein.

Ordnen Sie den zu bearbeitenden Werkstückstapel und die fertigen Werkstücke nahe beim normalen Arbeitsplatz des Bedieners an.

⚠ Überprüfen Sie vor jeder Inbetriebnahme sämtliche Schraub- und Steckverbindungen sowie Schutzeinrichtungen auf Festigkeit und richtigen Sitz und ob alle Beweglichen Teile leichtgängig sind.

⚠ Es ist strengstens untersagt, die an der Maschine befindlichen Schutzeinrichtungen zu demontieren, abzuändern oder Zweck zu entfremden oder fremde Schutzeinrichtungen anzubringen.

⚠ Das Gerät darf nicht benutzt werden falls es beschädigt ist oder die Sicherheitseinrichtungen defekt sind.

Fehler in der Maschine, einschließlich der Schutzeinrichtung oder der Sägeblätter, sind, so bald sie entdeckt werden, der für die Sicherheit verantwortlichen Person zu melden.

Bevor Sie den Motor anschalten vergewissern Sie sich, ob das Sägeblatt richtig montiert ist.

Die Säge darf nicht mehr benutzt werden, falls die Wippe nicht automatisch in die Ruhestellung zurückfedert.

Wenn nach dem Ausschalten der Maschine das Sägeblatt nicht in max. 10 sek. zum Stillstand kommt, darf die Säge nicht mehr betrieben werden.

Benutzen Sie zum sicheren Arbeiten Einrichtungen wie z.B. Schutz- und Druckvorrichtung, Anschlagplatte, Zuführschieber etc.!

Es ist strengstens untersagt, Späne oder Splitter bei laufender Maschine zu entfernen.

Es ist zu unterlassen, jegliche Abschnitte oder Teile des Werkstücks bei laufender Maschine aus dem Schneidbereich zu entfernen.

Keine Sägeblätter benutzen die stumpf, beschädigt oder verformt sind.

Verwenden Sie nur korrekt geschärfte Sägeblätter. Befolgen Sie die Anleitungen der Hersteller zur Verwendung, Einstellung und Reparatur von Sägeblättern.

Sägeblätter, die nicht den Kenndaten in dieser Gebrauchsanweisung entsprechen, dürfen nicht verwendet werden.

Die auf dem Sägeblatt angegebene Höchstzahl ist einzuhalten.

Es dürfen nur Werkzeuge verwendet werden, die EN 847-1 entsprechen.

Die Werkzeuge müssen in einem geeigneten Behälter transportiert und aufbewahrt werden.

Um die Geräuschentwicklung zu minimieren muss das Werkzeug geschärft sein und alle Elemente zur Lärminderung (Abdeckungen usw.) ordnungsgemäß eingestellt sein.

Abgenutzte Tischeinlage ersetzen.

Machen Sie sich zu eigen die sicheren Vorgehensweisen zum Reinigen, zur Instandhaltung und zum regelmäßigen Entfernen von Spänen und Staub zur Verminderung eines Brandrisikos.

Stellen Sie sicher, dass die verwendeten Flansche wie vom Hersteller angegeben, für den Einsatzzweck geeignet sind.

Nur Originalzubehör und Originalersatzteile verwenden.

Schalten Sie die Maschine bei einer Blockade sofort ab. Schalten Sie den Motor aus und entfernen Sie das verklemmte Schnittgut.

Beim Transportieren der Maschine nur die Transportvorrichtungen verwenden.

**Das Gerät ist geeignet für das Querschneiden von Brennholz im Haus- und Hobbybereich.**

Das Schneiden von Rundmaterial mit einem **Durchmesser von über 220 bzw. 240 mm ist nicht zulässig**, da diese Werkstücke nicht sicher festgehalten werden können.

**Der Minimaldurchmesser beträgt 80 mm.**

(Holzstücke mit einem kleineren Durchmesser können durch die Haltekrallen nicht erfasst und aus der Wippe geschleudert werden.)

**Werkstückdurchmesser:**

**Minimal 80 mm**

**Maximal 220 bzw. 240 mm**

Die **maximale Länge** des Schnittgutes darf **1000 mm** betragen. Die **Mindestlänge** des Schnittgutes darf **500 mm** nicht unterschreiten.

**Die Brennholz-Wippsäge darf wegen fehlender Absaugvorrichtung nur im Freien betrieben werden.**

**Es dürfen nur Werkstücke bearbeitet werden, die sicher aufgelegt und in der Wippe gehalten werden können.**

**Die Verwendung von Sägeblättern aus HSS-Stahl (hochlegierter Schnellarbeiterstahl) ist nicht zulässig, weil dieser Stahl hart und spröde ist.**

**Verletzungsgefahr durch Bruch des Sägeblattes und herausgeschleudern von Sägeblattstücken.**

**Zur bestimmungsgemäßen Verwendung gehört auch die Einhaltung der vom Hersteller vorgeschriebenen Betriebs-, Wartungs und Instandsetzungsbedingungen und die Befolgung der in der Anleitung enthaltenen Sicherheitshinweise.**

**Die für den Betrieb geltenden einschlägigen Unfallverhütungsvorschriften, sowie die sonstigen allgemein anerkannten arbeitsmedizinischen und sicherheitstechnischen Regeln sind einzuhalten. Jeder weiter darüber hinausgehende Gebrauch gilt als nicht bestimmungsgemäß. Für hieraus resultierende Schäden jeder Art haftet der Hersteller nicht: das Risiko trägt allein der Benutzer.**

**Eigenmächtige Veränderungen an der Säge schließen eine Haftung des Herstellers für daraus entstehende Schäden jeder Art aus.**

**Die Säge darf nur von Personen gerüstet, genutzt und gewartet werden, die damit vertraut und über die Gefahren unterrichtet sind. Instandsetzungsarbeiten dürfen nur durch uns bzw. durch von uns benannte Kundendienststellen durchgeführt werden. Die Maschine darf nicht in explosionsgefährdeter Umgebung verwendet oder dem**

**Regen ausgesetzt werden. Metallteile (Nägel etc.) sind aus dem zu sägenden Material unbedingt zu entfernen.**

## Eventuelle Blockierung gefahrlos lösen

Schalten Sie den Motor aus und warten Sie den Stillstand des Sägeblattes ab.

Verschaffen Sie sich einen Überblick und lokalisieren Sie die Blockierung.

Entfernen Sie die Blockierung unter Berücksichtigung aller Sicherheitshinweise.

Führen Sie eine Sichtprüfung an der Maschine durch und überzeugen Sie sich, dass die Maschinen keinen Schaden genommen hat. Insbesondere das Sägeblatt darf keinerlei Beschädigung aufweisen.

Sollten Zweifel bezüglich der Blockierungsbeseitigung oder der vollen Einsatzbereitschaft bestehen kontaktieren Sie den Technischen Service (Siehe Kapitel Service).

## Wartung

 Vor allen Arbeiten am Gerät Motor abstellen und Zündkerzenstecker ziehen. Warten Sie, bis alle rotierenden Teile zum Stillstand gekommen sind und sich das Gerät abgekühlt hat.

- Überprüfen Sie vor jeder Inbetriebnahme sämtliche Schraub- und Steckverbindungen sowie Schutzeinrichtungen auf Festigkeit und richtigen Sitz und ob alle beweglichen Teile leichtgängig sind.
- Führen Sie vor Benutzung stets eine Sichtprüfung durch.

Maschine, insbesondere Tank- und Motorbereich, stets sauber halten. Späneauswurf und/ oder Staubabsaugung regelmäßig reinigen. **Gerät niemals mit Wasser abspritzen!**

Behandeln Sie alle beweglichen Teile mit einem umweltfreundlichen Öl. **Niemals Fett verwenden!** Sägeblatt auf Abnutzung kontrollieren, stumpfe Sägeblätter müssen nachgeschliffen werden, verharzte Sägeblätter reinigen.

Die Kugellager der Sägewelle sind staubgeschützt und somit wartungsfrei, d.h. die Lager müssen nicht geschmiert werden.

Reparaturen und Arbeiten, die nicht in dieser Anleitung beschrieben wurden, nur von qualifiziertem Fachpersonal durchführen lassen.

Nur Originalzubehör und Originalersatzteile verwenden.

Nur ein regelmäßig gewartetes und gut gepflegtes Gerät kann ein zufriedenstellendes Hilfsmittel sein. Wartungs- und Pflegemängel können zu unvorhersehbaren Unfällen und Verletzungen führen.

## Außerbetriebnahme und Entsorgung Service

Wenn die Maschine nicht mehr einsatztüchtig ist und verschrottet werden soll, muss sie deaktiviert und demontiert werden, d.h. sie muss in einen Zustand gebracht werden, in dem sie nicht mehr für die Zwecke, für die sie konstruiert wurde, eingesetzt werden kann. Der Verschrottungsprozess muss die Rückgewinnung der Grundstoffe der Maschine im Auge behalten. Diese Stoffe können eventuell in einem Recyclingprozess wiederverwendet werden. Die Herstellerfirma lehnt jede Verantwortung für eventuelle Personen- oder Sachschäden ab, die durch die Wiederverwendung von Maschinenteilen entstehen, wenn diese Teile für einen anderen als den ursprünglichen Sachzweck eingesetzt werden. Deaktivierung der Maschine: Jede Deaktivierungs- oder Verschrottungsvorgang muss dafür ausgebildetem Personal durchgeführt werden.

- Die Maschine in ihre Einzelteile zerlegen.
- Jedes bewegliche Maschinenteil blockieren.
- Jede Komponente bei kontrollierten Entsorgungsstellen abgeben.
- Gummiteile von der Maschine abbauen und zur Annahmestelle von Gummiteilen bringen.
- Nach der Deaktivierung und der Blockierung der beweglichen Teile besteht kein weiteres Restrisiko.
- Elektrische Bauelemente gehören zum Sondermüll und sind getrennt von der Maschine zu entsorgen. Bei einem Brand an der elektrischen Anlage des Gerätes sind Löschmittel zu verwenden, die hierfür zugelassen sind (z.B. Pulverlöscher).

## Gewährleistung

Gewährleistungsansprüche laut beiliegender Gewährleistungskarte.

Die Gewährleistung erstreckt sich ausschließlich auf Mängel, die auf Material- oder Herstellungsfehler zurückzuführen sind. Bei Geltendmachung eines Mangels im Sinne der Gewährleistung ist der original Kaufbeleg mit Verkaufsdatum beizufügen.

Von der Gewährleistung ausgeschlossen sind unsachgemäße Anwendungen, wie z. B. Überlastung des Gerätes, Gewaltanwendung, Beschädigungen durch Fremdeinwirkung oder durch Fremdkörper. Nichtbeachtung der Gebrauchs- und Aufbauanleitung und normaler Verschleiß sind ebenfalls von der Gewährleistung ausgeschlossen.

Sie haben technische Fragen? Eine Reklamation? Benötigen Ersatzteile oder eine Bedienungsanleitung? Auf der Homepage der Firma Güde GmbH & Co. KG ([www.guede.com](http://www.guede.com)) im Bereich Service helfen wir Ihnen schnell und unbürokratisch weiter. Bitte helfen Sie uns Ihnen zu helfen. Um Ihr Gerät im Reklamationsfall identifizieren zu können benötigen wir die Seriennummer sowie Artikelnummer und Baujahr. Alle diese Daten finden Sie auf dem Typenschild. Um diese Daten stets zur Hand zu haben, tragen Sie diese bitte unten ein.

Seriennummer::

Artikelnummer::

Baujahr::









## Inspektions- und Wartungsplan

Regelmäßige Wartungs- periode		Vor jeder Inbetrieb- nahme	Nach den ersten 20 Stunden	Alle 2 Wochen	Nach 6 Monaten	Jeden Monat	Nach 24 Monaten
				50 Betriebs- stunden	50 Betriebs- stunden	100 Betriebs- stunden	300 Betriebs- stunden
<b>Kraftstoff</b> (Super oder E10)	<b>Kontrollieren</b>	✓					
	<b>Ersetzen</b>		✓				
<b>Motoröl</b> (15W-40)	<b>Kontrollieren</b>	✓					
	<b>Ersetzen</b>		✓				
<b>Kraftstoff- leitung</b>	<b>Kontrollieren</b>	✓					
<b>Luftfilter</b>	<b>Kontrollieren</b>	✓					
	<b>Ersetzen</b>				✓		
<b>Keilriemen</b>	<b>Kontrollieren</b>		✓				
	<b>Spannen</b>			✓			
<b>Zündkerze</b>	<b>Kontrollieren Reinigen</b>					✓	
	<b>Ersetzen</b>						✓

Die entsprechende Wartung im angegebenen Monat oder nach dem Ablauf der vorgegebenen Betriebsstunden durchführen - je nach dem, was früher eintritt.

31

## Technical Data

<b>Log Cutting Saw</b> .....	<b>PWS 650 BR</b> .....	<b>PWS 700 BR</b>
Art. No.....	75782.....	75785
 Motor output.....	6 kW / 8,2 PS at 3,600 per min <sup>-1</sup> .....	6,6 kW/9 PS at 3,600 per min <sup>-1</sup>
 Contents.....	270 ccm.....	270 ccm
 Engine speed.....	1440 min <sup>-1</sup> .....	1600 min <sup>-1</sup>
 Saw blade.....	Ø 650 mm/42 tooth.....	Ø 700 mm/42 tooth
 Drilling.....	30 mm.....	30 mm
Max. Circular saw blade speed.....	750 min <sup>-1</sup> .....	1800 min <sup>-1</sup>
 Min./max. Ø of workpiece.....	80 - 220 mm.....	80 - 240 mm
 Tank capacity/consumption.....	petrol of 6.0 l/3.3 l/h.....	petrol of 6.0 l/3.2 l/h
Oil charge.....	1,1 l.....	1,1 l
 Weight.....	160 kg.....	183 kg

## Noise and Vibration Information

 Sound power level $L_{WA}$ <sup>1),2)</sup> .....	112 dB (A).....	112 dB (A)
Wear ear protectors!		

<sup>1)</sup> Measured according to EN ISO 3744: 1995, loaded, hazardoussness K=3 dB (A)

<sup>2)</sup> The values stated are emission values and as such do not necessarily constitute values which are safe for the workplace. Al- though there is a correlation between emission levels and environmental impact levels, whether further precautions are neces- sary cannot be derived from this. Factors influencing the actually present environmental impact level in the workplace include the characteristics of the work area and other noise sources, i.e. the number of machines and other neighbouring work process- es. The permitted workplace values can likewise vary from country to country. This information is intended to assist the user in estimating hazards and risks.



Read and understand the operating instructions before using the appliance. Abide by all the safety measures stated in the service manual. Act responsibly toward third parties. In case of any doubts about connection and operation refer please to our customer center.

## Appliance description

- 1 Feed cradle
- 2 Saw blade cover
- 3 Tension spring
- 4 Transport protection
- 5 Travelling wheels
- 6 Engine

- |                          |                         |
|--------------------------|-------------------------|
| <b>A</b> Fuel tank       | <b>D</b> Choke          |
| <b>B</b> Oil filler neck | <b>E</b> throttle-lever |
| <b>C</b> Starting cable  | <b>F</b> Petrol tap     |

- 7 Carrying handle
- 8 Emergency Switch

## Specified Conditions Of Use

The circular saw for firewood is used for cross cutting of firewood. It is necessary to follow all technical specifications and safety instructions.

Pieces of wood that are too short, too light or too thin to get caught by the barbs in the feed cradle must not be processed by the machine.

 **The machine may only be operated by one person.**

Make sure there is nobody present in the dangerous area. The minimum distance is 2 m.

 **Use the appliance only outside, never use it in confined and bad ventilated areas.**

Do not use this product in any other way as stated for normal use.

Not observing general regulations in force and instructions from this manual does not make the manufacturer liable for damages.

GB

## Requirements for operating staff

The operating staff must carefully read the Operating Instructions before using the appliance.

**Qualification:** Apart from the detailed instructions by a professional, no special qualification is necessary for appliance using.

**Minimum age:** Persons over 18 years of age can only work on the appliance. An exception includes youngsters trained in order to reach knowledge under supervision of the trainer during occupational education.

**Training:** Using the appliance only requires corresponding training by a professional or the Operating Instructions. No special training is necessary.

## Residual risks

### Danger of injury!

**Caution:** There may still be some residual risks when operating the machine despite complying with all applicable design regulations.

- **Risk of injury to fingers and hands.** Never put your hands in the saw blade area.
- **Parts of workpieces and tools fly off from damaged tools:** Wear eye protectors!
- **Noise emission:** It is necessary to wear ear protectors!
- **Wood dust emission:** Wear a respirator!
- **Risk prevention - mechanical equipment:** All dangerous moving parts (e.g. saw blade) are wrapped with fixed, safely attached safety equipment, removable with a tool only. Residual risk: Risk of injury if the fixed, safely attached safety equipment is removed from a running machine with a tool.
- **Risk prevention - wooden dust:** The circular saw may only be used outdoors. **Residual risk:** *If the circular saw is used in enclosed places, health can be damaged as a result of inhaling wooden dust.*

There may still be some hidden residual risks despite all the preventive measures taken.

Residual risks may be minimised by following the safety instructions and use as designated provisions and the Operating Instructions.

The exposure to dust is influenced by the type of the material processed. It is important to use local exhaust (catching near the source) and adjust well the exhaust covers, guide elements and the grab channels.

Dust produced during work is often harmful and must not get in your body. Use the exhauster and wear an appropriate respirator, too. Remove thoroughly any deposited dust, e.g. by vacuuming.

Use saw blades designed to reduce emitted noise. Keep the machine and saw blade running.

To minimise noise production, the tool must be sharpened and all elements for noise minimisation (covers, etc.) must be properly adjusted.

## Emergency procedure

Conduct a first-aid procedure adequate to the injury and summon qualified medical attendance as quickly as possible. Protect the injured person from further harm and calm them down. For the sake of eventual accident, in accordance with DIN 13164, a workplace has to be fitted with a first-aid kit.

It is essential to replace any used material in the first-aid kit immediately after it has been used. If you seek help, state the following pieces of information:

1. Accident site
2. Accident type
3. Number of injured persons
4. Injury type(s)

## Symbols

	Caution!
	Please read the instructions carefully before starting the machine.
	Before carrying out any work on the machine, disconnect the plug from the socket.
	Always wear goggles when using the machine. Wear ear protectors!
	Wear safety shoes with steel reinforcement!
	 Wear protective gloves!
	Wear a respirator!
	To be used outdoors only. Do not use in residential areas.
	Do not use the machine in wet or moist conditions. Do not expose the machine to rain.
	Always keep hands away from the path of the saw blade.
	Keep the machine out of reach of children.
	 Prohibited smoking and open fire using.
	Make sure the engine is switched off and the circular saw blade has stopped!



Keep other persons away!  
Make sure there is nobody in the dangerous area.



Warning against thrown-away items



Warning against dangerous electric voltage



Warning against cutting injuries



Circular-saw blade according to DIN 847-1



Use the appliance only outside, never use it in confined and bad ventilated areas.



Warning against hot surface.



Warning against flammable materials.



Switch the engine off and remove the socket plug before any work on the engine.



Rotation direction



Any defective and/or disposed electric or electronic devices must be delivered to respective collection centres.



Remove all undesirable items, e.g. nails and wire, before working



Do not press too much



Strong



Slow



Oil filler neck  
Do not exceed the upper limit when adding oil!



throttle-lever



Choke  
Petrol tap



Caution! Read the Operating Instructions!



Check the oil level whenever the appliance is to be put into operation. Add engine oil if necessary.

## General instructions for electric tools

### WARNING

**Read all safety instructions and manuals.** Failure to follow the safety instructions and manuals may result in electric shock, fire and/or serious injuries.

**Save all warnings and instructions for future reference.**

Keep children and other persons including animals in a safe distance when using the appliance. Minimum safe distance is 2m.

Wear personal protective equipment.

Wear solid shoes and long trousers.

Never use the appliance when barefooted or in light sandals.

Wear protective gloves if necessary.

Use the appliance in broad daylight or in a well-lit environment.

Check carefully the terrain where the appliance is being used and remove any items that could get caught and be thrown away.

### Fuel is highly flammable.

Keep the fuel in suitable containers only.

The appliance may only be refuelled outdoors and not near open fire or burning cigarettes.

Refuel before starting the appliance. If the engine is running or still hot, it must not be refuelled or the tank cover opened.

Make sure the fuel does not overflow. If the fuel overflows, the engine must not be started. Remove any dirt from the appliance and prevent any attempt at ignition until fuel fumes have evaporated.

The engine must necessarily be filled with engine oil before being put into operation for the first time.

Check the oil level whenever the appliance is to be put into operation. Add engine oil if necessary.

Carry out a visual inspection before any use to make sure the appliance, especially the cutting tools, fastening parts and the entire cutting unit are not damaged.

Switch the appliance immediately off after finishing your work.

Do not store the appliance in enclosed places just after being switched off but let it cool down outdoors instead.

Never store the appliance with petrol in the tank inside a building where petrol fumes may potentially get in touch with open fire or sparks.

When the appliance is not going to be used for a long time, store it with an empty tank.

Do not change the controlled engine setting and do not rev the engine up.

## Safety instructions for circular saws for firewood

Wear ear protectors. Exposure to noise can cause hearing loss.

Wear gloves when handling saw blades and rough materials.

When being operated, the machine must stand on a horizontal and flat surface and the floor around the machine must be flat, well-maintained and with no waste, such as sawdust and cuttings.

The processed bundle of workpieces and finished workpieces should be placed near the standard place of work of the operator.

 Check all screw and plug-in connections and protective equipment if firm and tightened properly and whether all moving parts are running smooth whenever the appliance is to be put into operation.

 The protective equipment on the appliance is strictly prohibited to be disassembled, changed, used in conflict with the designation and it is prohibited to attach any protective equipment of other manufacturers.

 The machine must not be used under any circumstances if the machine or the safety devices are damaged.

Any faults with the machine, including any related to the safeguard or the saw blades, must be reported to the persons in charge of safety as soon as the faults are discovered.

Make sure the circular saw blade is fitted properly before starting the engine.

The saw must not be used any longer if the cradle fails to automatically return to the rest position.

The saw must not be used any longer if the saw blade fails to stop in 10 seconds after switching the machine off.

For security, use devices such as safety- and pressure device, guide slide, rip fence, etc.

Removing sawdust and chippings from the machine when running is strictly prohibited.

It is necessary to refrain from removing any cuttings and parts of workpieces from the cutting area.

Do not use saw blades which are damaged or deformed.

Properly sharpened saw blades to be used only.

Follow instructions for use, adjustment and repair of saw blades of manufacturers.

Do not use saw blades not corresponding to the key data given in these instructions for use.

It is essential to adhere to the maximum speed specified on the saw blade.

Only use tools that meet standard EN 847-1.

Transport and store the tools in a suitable container.

To minimise noise, the tool must be sharpened and all noise reducing elements (covers etc.) must be properly adjusted.

Replace the table insert when worn.

Familiarise with the safety procedures for cleaning, maintenance and regular removal of sawdust and dust to reduce the risk of fire.

Make sure the flange used is suitable for the given purpose of use, as specified by the manufacturer.

Use only original accessories and original spare parts.

Switch the machine immediately off when blocked.

Switch off the engine and remove the cut material that has got stuck.

Handling equipment to be used only when handling the machine.

### The machine has been designed for DIY to cross cut fire wood.

Cutting logs with **diameter of more than 220/240mm (depending on the model) is not allowed** as such workpieces would not be safe to hold.

**The minimum diameter is 80 mm** (pieces of wood with a smaller diameter cannot be caught to barbs and may slip off the cradle).

### Workpiece diameter:

**Minimum 80 mm**

**Maximum 220/240 mm**

The **maximum length** of the material cut is **1000 mm** and the **minimum length** of the material cut is **500 mm**.

**As there is no exhauster, the circular saw for fire wood may only be used outdoors.**

**Only such workpieces that can be safely laid and held in the cradle may be processed.**

**Using HSS saw blades is not allowed as such steel is hard and fragile.**

**Risk of injury as a result of saw blade breaking and saw blade pieces being thrown away.**

**The use in accordance with the designation also includes the satisfaction of manufacturer-specified conditions for operation, maintenance and repairs and following safety instructions included in the manual.**

**It is necessary to follow the safety regulations applicable for operation and other generally recognised occupational therapy and safety technique regulations. Any other use is considered a use in conflict with the designation. The manufacturer will not be held liable for any consequential damage of**

any type: the risk will be borne by the user. **Optional changes to the saw exclude the liability of the manufacturer for consequential damage of any type.**

The saw may only be made ready, used and maintained by persons familiarised with such acts and instructed in possible risks. Repairs may only be executed by us or by customer services specified by us. The machine must not be used in an explosion-risk environment and must not be exposed to rain. Metal parts (nails, etc.) must necessarily be removed from the material cut.

## Safe removal of possible blocking

Switch the engine off and wait until the circular saw blade stops.

Check it and localise the blocking.

Remove the blocking while considering all safety instructions.

Check the machine visually and make sure it is not damaged. In particular, the saw blade must not show any sign of damage.

Contact the Technical Assistance (see Servicing) if there is any doubt regarding the blocking removal or full operability.

## Maintenance

 Vor allen Arbeiten am Gerät Motor abstellen und Zündkerzenstecker ziehen. Warten Sie, bis alle rotierenden Teile zum Stillstand gekommen sind und sich das Gerät abgekühlt hat.

- Check all screw and plug-in connections and protective equipment if firm and tightened properly and whether all moving parts are running smooth whenever the appliance is to be put into operation.
- Prior to every use, visually check the machine to rule out any defects.

Keep the appliance, especially the tank and engine, clean at all times.

The sawdust ejection and/or dust exhauster should be cleaned at regular intervals. **Never spray water on the machine!**

All moving parts should be treated with environmental-friendly oil. **Never use any grease!**

Check the wear of the saw blade. Blunt saw blades must be sharpened. Clean saw blades covered with resin.

The ball bearings of the saw shaft are protected against dust and are therefore service-free, i.e. the bearings need not be lubricated.

Repairs and works specified in these Instructions may only be performed by qualified authorised staff.

Use only original accessories and original spare parts. Only a regularly maintained and treated appliance can serve as a satisfactory aid. Insufficient maintenance and care can lead to unforeseen accidents and injuries.

## Deactivation and disposal

If the machine can no longer be used and it is to be disposed, it must be deactivated and disassembled, i.e. it must be put to a state in which it may not be used for purposes for which it has been designed. The process of disposal must consider the recovery of basic materials of the machine. These materials can be potentially reused in the recycling process. The manufacturer rejects any liability for any personal or property damage incurred as a result of reuse of parts of the machine if such parts are used for purpose other than the original respective purpose. Machine deactivation: Each process of deactivation or disposal must be performed by staff trained for this purpose.

- The machine is disintegrated into parts.
- Block each moving part of the machine.
- Each machine element should be delivered to certified collection centres.
- Rubber parts should be removed from the machine and delivered to a rubber parts collection centre.
- There is no other residual risk after deactivation and blocking of the moving parts.
- Electrical structural elements are a special waste and need to be disposed separately from the machine. Approved extinguishers (e.g. powder extinguisher) need to be used in case of fire of the electrical equipment of the machine.

## Guarantee

Guarantee claims as per guarantee card attached.

The guarantee solely covers inadequacies caused by material defect or manufacturing defect. Original payment voucher with the sales date needs to be submitted for any claim in the guarantee period.

The guarantee does not cover any unauthorised use such as appliance overloading, use of violence, damage as a result of any unauthorised interference or caused by foreign items. Failing to follow the operating and assembly instructions and common wear are also not included in the guarantee..

## Service

Do you have any technical questions? Any claim? Do you need any spare parts or operating instructions? We will quickly help you and without needless bureaucracy at our web pages at [www.guede.com](http://www.guede.com) in the Servicing part. Please help us be able to help you. In order to identify your device in case of claim we need the serial No., product No. and year of production. All this data can be found on the type label. Please enter it here for future reference:

Serial No.:

Art. No:

Year of production:









## Inspection and maintenance plan

Regular servicing period		Before any start-up	After first 20 hours	Every 2 weeks	After 6 months	Monthly	After 24 months
				50 Hours of operation	50 Hours of operation	100 Hours of operation	300 Hours of operation
Fuel (Super or E10)	Inspection	✓					
	Change		✓				
Engine oil (15W-40)	Inspection	✓					
	Change		✓				
Fuel piping	Inspection	✓					
air filter	Inspection	✓					
	Change				✓		
V-belt	Inspection		✓				
	Clamping			✓			
Spark plug	Inspection					✓	
	Cleaning					✓	
	Change						✓

Provide appropriate servicing upon the earlier of the following: in the given month or after the specified hours of operation have expired.

## Caractéristiques Techniques

37

Scies à bascule .....	PWS 650 BR .....	PWS 700 BR .....
N° de commande.....	75782.....	75785.....
 Puissance du moteur .....	6 kW / 8,2 PS à 3600 min <sup>-1</sup> .....	6,6 kW/9 PS à 3600 min <sup>-1</sup> .....
 Cylindrée .....	270 ccm.....	270 ccm.....
 Tours du moteur .....	1440 min <sup>-1</sup> .....	1600 min <sup>-1</sup> .....
 lame de scie .....	Ø 650 mm/40 Dents.....	Ø 700 mm/42 Dents.....
 Perçage .....	30 mm.....	30 mm.....
Max. Rotations de la lame de scie.....	750 min <sup>-1</sup> .....	1800 min <sup>-1</sup> .....
 Ø min/max du tronçon .....	80 - 220 mm.....	80 - 240 mm.....
 Volume du réservoir/consommation.....	d'essence 6,0 l/3,3 l/h.....	d'essence 6,0 l/3,2 l/h.....
Cartouche d'huile .....	1,1 l.....	1,1 l.....
 Poids.....	160 kg.....	183 kg.....

### Informations sur le bruit et les vibrations

 Niveau d'intensité acoustique L <sub>WA</sub> <sup>1),2)</sup> .....	112 dB (A).....	112 dB (A).....
Portez une protection auditive!		

<sup>1)</sup> Mesuré selon EN ISO 3744: 1995, sous charge, dangerosité K=3 dB (A)

<sup>2)</sup> Les valeurs indiquées correspondent aux valeurs d'émission et peuvent ne pas représenter des valeurs sûres sur le poste de travail. Bien qu'il y ait une corrélation entre les valeurs d'émission et de nuisance, ces valeurs ne permettent pas de savoir de manière fiable si des mesures de prévention supplémentaires sont nécessaires ou non. Différents facteurs peuvent influencer sur le niveau réel de nuisance sur le poste de travail, par exemple les caractéristiques du local de travail et la présence d'autres sources sonores, c'est-à-dire le nombre de machines et d'opérations effectuées à proximité. Les valeurs admissibles sur le poste de travail peuvent également varier d'un pays à l'autre. Les informations fournies permettent toutefois à l'utilisateur de mieux estimer les dangers et les risques.



Lisez attentivement ce mode d'emploi avant la première utilisation de la pompe et assurez-vous de l'avoir bien compris. Respectez toutes les consignes de sécurité figurant dans le mode d'emploi. Comportez vous de façon responsable vis-à-vis d'autres personnes. Si vous avez des doutes en ce qui concerne le branchement et l'utilisation de l'appareil, contactez le service clients.

FR

### Utilisation Conforme à la destination

La scie à bascule pour bois de chauffage sert à la coupe transversale du bois de chauffage en respectant toutes les caractéristiques techniques et consignes de sécurité.

Il est interdit de couper des morceaux de bois trop courts, trop légers ou trop fin pour être bloqués par les contre-pointes dans la bascule de chargement.

 **La machine doit être manipulée par une seule personne.**

Veillez à ce que personne ne se trouve dans la zone dangereuse. La distance minimale s'élève à 2 m.

 **Utilisez l'appareil uniquement à l'extérieur, jamais dans des pièces fermées ou mal ventilées.**

Ce dispositif peut être utilisé uniquement dans le but indiqué.

Le fabricant décline toute responsabilité en cas de non respect des dispositions des règles en vigueur et des dispositions indiquées dans ce mode d'emploi.

### Description de l'appareil

- 1** Bascule de chargement
- 2** Capot de la lame de scie
- 3** Ressort de traction
- 4** Sécurité de transport
- 5** Roues de translation
- 6** Moteur

- |  |                            |
|--|----------------------------|
| <b>A</b> Réservoir d'essence           | <b>D</b> Starter           |
| <b>B</b> Goulot de remplissage d'huile | <b>E</b> manette de gaz    |
| <b>C</b> Corde de démarrage            | <b>F</b> Robinet d'essence |

- 7** Poignée de transport
- 8** Interrupteur d'arrêt d'urgence

## Opérateur

L'opérateur doit lire attentivement la notice avant d'utiliser l'appareil.

**Qualification:** Mis à part l'instruction détaillée par un spécialiste, aucune autre qualification spécifique n'est requise.

**Âge minimal:** L'appareil peut être utilisé uniquement par des personnes de plus de 16 ans. Exception faite des adolescents manipulant l'appareil dans le cadre de l'enseignement professionnel sous la surveillance du formateur.

**Formation:** L'utilisation de l'appareil nécessite uniquement l'instruction par un spécialiste, éventuellement par la notice. Une formation spéciale n'est pas nécessaire.

## Risques résiduels

### ⚠ Risque de blessures!

**Avertissement:** Même en cas de respect de toutes les règles de construction correspondantes, certains risques résiduels peuvent persister lors de l'utilisation de la machine:

- **Risque de blessures des doigts et des mains.** Ne mettez jamais les mains dans la zone de la lame de scie.
- **Éjection des parties de la pièce travaillée et d'outils en cas d'outils endommagés.** Portez une protection des yeux.
- **Émission du bruit:** portez absolument une protection auditive.
- **Émission de poussière de bois:** Portez un masque.
- **Prévoyance des risques – dispositif mécanique:** Toutes les pièces mobiles dangereuses (telles que lame de scie), sont protégées par des dispositifs de protection sûrement fixés, pouvant être retirés uniquement à l'aide d'outils. **Risques résiduels:** *L'apparition du risque de blessures en cas de retrait des dispositifs de protection fixes, sûrement montés, à l'aide d'un outil lorsque la machine est en marche.*
- **Prévoyance des risques – poussière de bois:** La scie à bascule peut être utilisée uniquement à l'extérieur. **Risque résiduel:** *utilisation de la scie à bascule à l'intérieur entraîne le risque de problèmes de santé consécutifs à l'aspiration de la poussière de bois.*

Malgré l'adoption de toutes les mesures de prévention, certains risques résiduels cachés peuvent persister.

Les risques résiduels peuvent être minimisés en respectant les consignes de sécurité et l'utilisation en conformité avec la destination ainsi que le mode d'emploi.

L'exposition à la poussière est influencée par le type de matériel travaillé. Il est important d'utiliser l'aspiration locale (capture à la source) et de bien régler les capots d'aspiration, les éléments de guidage et les goulottes de retenue.

La poussière formée lors du travail est souvent nuisible à la santé et ne doit pas pénétrer dans le corps. Utilisez un aspirateur et portez en plus un masque adéquat. Retirez toute la poussière déposée à l'aide d'un aspirateur, par exemple.

Utilisez des lames de scie conçues pour réduire le bruit émis. Maintenez la machine et la lame de scie en marche.

Pour minimiser le bruit, l'outil doit être affûté et tous les éléments prévus pour minimiser le bruit (capots, etc.) correctement réglés.

## Conduite en cas d'urgence

Effectuez les premiers gestes de secours et appelez rapidement les premiers secours. Protégez le blessé d'autres blessures et calmez-le. Pour des raisons de risque d'accident, le lieu de travail doit être équipé d'une armoire à pharmacie selon DIN 13164. Il est nécessaire de compléter immédiatement le matériel pris dans l'armoire à pharmacie. Si vous appelez les secours, fournissez les renseignements suivants:

1. Lieu d'accident
2. Type d'accident
3. Nombre de blessés
4. Type de blessure

## Symboles



Attention!



Avant de mettre l'appareil en marche, lisez attentivement le mode d'emploi.



Utilisez toujours lors du travail avec la machine des lunettes de protection. Portez une protection auditive!



Portez des chaussures de sécurité avec pointes en acier!



Portez des gants de protection!



Portez un masque respiratoire!



Utilisation uniquement à l'extérieur. Ne pas utiliser dans les zones résidentielles.



N'utilisez pas la machine dans un environnement humide ou mouillé. Ne l'exposez pas à la pluie.



Ne jamais mettre les mains dans la zone de la lame de scie.



Éloignez la machine des enfants.



Défense de fumer, feu ouvert interdit.



Vérifiez si le moteur est coupé et la lame de scie arrêtée!



Distance de sécurité d'autres personnes! Veillez à ce que personne ne se trouve dans la zone dangereuse.



Avertissement – projection d'objets



Avertissement: tension électrique dangereuse



Avertissement – risque de blessures par coupure



Lame de scie conforme à DIN 847-1



Benutzen Sie das Gerät nur im Außenbereich und niemals in geschlossenen oder schlecht belüfteten Räumen.



Avertissement - surfaces chaudes



Avertissement - matières inflammables



Avant tout travail sur le moteur, arrêtez-le et retirez l'antiparasite de la bougie d'allumage.



Sens de rotation



Déposez les appareils électriques ou électroniques défectueux et/ou destinés à liquidation au centre de ramassage correspondant.



Avant le travail, retirez tout objet étranger, tel que clous et fils métalliques



N'appuyez pas trop fort



Fortement



Lentement



Goulot de remplissage d'huile  
Versez de l'huile au maximum jusqu'au repère supérieur !



manette de gaz



Starter  
Robinet d'essence



Attention ! Lisez le mode d'emploi !



Avant la première mise en marche, il est nécessaire de remplir le moteur d'huile de moteur.

## Consignes de sécurité

### ⚠ AVERTISSEMENT

**Lisez toutes les consignes de sécurité et notices.** Le non respect des consignes de sécurité et des notices peut engendrer une électrocution, un incendie et/ou des blessures graves. **Bien garder tous les avertissements et instructions.**

Veillez à ce que les enfants et autres personnes respectent une distance de sécurité pendant l'utilisation de l'appareil. La distance de sécurité minimale s'élève à 2 mètres.

Portez des accessoires de protection personnels. Portez des chaussures rigides et un pantalon long. N'utilisez jamais l'appareil pieds nus ou en sandales légères. Si nécessaire, portez des gants de protection. Utilisez l'appareil uniquement à la lumière du jour ou dans un environnement bien éclairé.

Contrôlez le terrain sur lequel vous souhaitez utiliser l'appareil et éliminez les objets pouvant être accrochés et éjectés par la tondeuse

### ⚠ Le carburant est hautement inflammable.

Conservez le carburant uniquement dans des récipients adéquats.

Ravitaillez toujours à l'extérieur, jamais à proximité de flammes ou cigarettes allumées.

Ravitaillez avant de mettre l'appareil en marche. Il est interdit de ravitailler ou d'ouvrir le réservoir lorsque le moteur est en marche ou encore chaud.

Veillez à ne pas faire déborder le carburant. Si le carburant déborde, il est interdit de mettre le moteur en marche. Nettoyez l'endroit souillé et évitez tout essai de mise en marche tant que les vapeurs de carburant ne sont pas évacuées.

Avant la première mise en marche, il est nécessaire de remplir le moteur d'huile de moteur.

Contrôlez avant chaque mise en marche le niveau d'huile. Si nécessaire, complétez l'huile de moteur.

Avant l'utilisation, procédez à un contrôle visuel, afin de constater si l'appareil n'est pas endommagé, en particulier les outils de coupe, les pièces de fixation et toute l'unité de coupe.

Arrêtez l'appareil dès que vous avez terminé votre travail.

Ne rangez pas l'appareil dans des pièces fermées immédiatement après le travail, laissez-le refroidir à l'extérieur.

Ne stockez jamais l'appareil avec le réservoir rempli d'essence à l'intérieur d'un bâtiment dans lequel les vapeurs d'essence peuvent éventuellement rencontrer le feu ouvert ou des étincelles.

En cas de stockage prolongé, rangez l'appareil avec le réservoir vide.

Ne modifiez pas le réglage du moteur et n'emballez pas le moteur.

## Consignes de sécurité relatives aux scies à bascule pour bois de chauffage

Portez une protection auditive! Le bruit peut endommager l'audition.

Porter des gants lors de la manipulation des lames de scie et des matériaux bruts.

La machine doit reposer pendant le fonctionnement sur un sol horizontal et droit et le sol autour de la machine doit être droit, bien entretenu et sans déchets tels que sciures et copeaux.

Placez les pièces à travailler et les pièces finies à proximité du lieu de travail normal de l'opérateur.

⚠ Avant chaque mise en marche, contrôlez tous les raccords à vis et encastrables, ainsi que les dispositifs de protection, du point de vue de fixation correcte et de marche facile de toutes les pièces mobiles.

⚠ Il est strictement interdit de démonter, de changer les dispositifs de protection situés sur l'appareil ou de les utiliser en désaccord avec leur destination ou de fixer d'autres dispositifs de protection d'autres fabricants.

⚠ Ne pas mettre en marche l'appareil en cas de détériorations constatées sur l'appareil ou sur les dispositifs de sécurité.

Les défauts dans la machine, y compris le dispositif de protection ou les lames de scie, doivent être signalés à la personne responsable de la sécurité dès qu'ils sont constatés.

Assurez-vous avant de démarrer le moteur que la lame de scie est correctement montée.

Il est interdit de continuer à utiliser la scie si la bascule ne revient pas automatiquement à sa position de repos.

Il est interdit de continuer à utiliser la scie si la lame de scie ne s'arrête pas dans les 10 secondes après l'arrêt de la machine.

Pour un travail sûr, utilisez des dispositifs tels que dispositifs de protection et de pression, plaque de butée, poussoir d'alimentation, etc.

Il est strictement interdit de retirer les sciures et copeaux de la machine en marche.

Il est interdit de retirer tous morceaux et parties des pièces travaillées de la zone de coupe tant que la machine est en marche.

Ne pas utiliser de lames de scie endommagées ou déformées.

Utilisez uniquement des lames de scie bien affûtées.

Respectez les consignes des fabricants relatives à l'utilisation, au réglage et à la réparation des lames de scie.

Il est interdit d'utiliser de lames de scie qui ne correspondent pas aux paramètres indiqués dans ce mode d'emploi.

Respectez le nombre de tours maximal indiqué sur la lame de scie.

Utiliser uniquement des outils conformes à EN 847-1.

Les outils doivent être transportés et conservés dans un récipient approprié.

Pour réduire le niveau de bruit, l'outil doit être aiguisé et tous les éléments servant à la réduction du bruit (capots, etc.) doivent être réglés correctement.

Remplacer la garniture de table si elle est usée.

Familiarisez-vous avec les procédés sûrs lors du nettoyage, de l'entretien et de l'enlèvement régulier des sciures et poussières dans le but de réduire le risque d'incendie.

Veillez à ce que la bride utilisée, indiquée par le fabricant, convienne au but d'utilisation indiqué.

Utiliser uniquement des accessoires et des pièces de rechange d'origine.

En cas de blocage, arrêtez immédiatement la machine. Arrêtez le moteur et retirez le matériel coupé coincé.

Pour transporter la machine, utilisez uniquement le dispositif de transport.

### L'appareil convient aux bricoleurs pour la coupe transversale du bois de chauffage.

La coupe de bois rond de diamètre supérieur à **220/240 mm** (en fonction du modèle) est interdite, car il est impossible de maintenir en sécurité les pièces travaillées.

### Le diamètre minimal s'élève à 80 mm.

(les morceaux de bois avec diamètre inférieur peuvent être accrochées par les contrepointes et glisser de la bascule).

### Diamètre de la pièce travaillée

**Minimale 80 mm**

**Maximale 220/240 mm**

La longueur **maximale** du matériel coupé doit s'élever à **1000 mm**. La longueur **minimale** du matériel coupé ne doit pas être inférieure à **500 mm**.

**Pour cause d'absence d'aspirateur, la scie à bascule pour bois de chauffage peut être utilisée uniquement à l'extérieur.**

**Seuls les pièces pouvant être placées et maintenues en toute sécurité dans la bascule peuvent être travaillées.**

**L'utilisation de lames de scie en acier HSS (acier rapide hautement allié) est interdite, car cet acier est dur et fragile.**

**Risques consécutifs à la rupture de la lame de scie et à l'éjection des morceaux de lame de scie.**

**L'utilisation en conformité avec la désignation inclut également le respect des conditions de service, d'entretien et de réparation prescrites par le fabricant et le respect des consignes de sécurité contenues dans le mode d'emploi.**

**Il est nécessaire de respecter les règles de sécurité correspondantes, valables pour le fonctionnement ainsi que toutes les autres règles généralement admises relatives à la médecine du travail et à la technique de sécurité. Toute autre utilisation sera considérée comme contraire à la désignation. Le fabricant décline toute responsabilité pour les dommages consécutifs, seul l'utilisateur est responsable.**

**Des modifications volontaires réalisées sur la scie rendent caduque la garantie du fabricant pour les dommages consécutifs de toutes sortes.**

**La scie peut être montée, utilisée et entretenue uniquement par des personnes ayant été familiarisées avec ces opérations et informées sur les dangers. Les réparations doivent être réalisées uniquement par nos soins ou par les services après-vente recommandés par nos soins. Il est interdit d'utiliser la machine dans un environnement avec risque d'explosion et sous la pluie. Tout élément métallique (clous, etc.) doit être retiré du matériel à couper.**

## Suppression en toute sécurité d'un blocage éventuel.

Arrêtez le moteur et attendez que la lame de scie s'arrête.

Examinez-la et localisez le blocage.

Supprimez le blocage en prenant en considération toutes les consignes de sécurité.

Contrôlez visuellement la machine et assurez-vous qu'elle n'est pas endommagée. En particulier la lame de scie ne doit présenter aucun endommagement.

En cas de doutes sur le déblocage ou sur l'aptitude au fonctionnement, contactez le Service technique (voir chapitre „Service“).

## Entretien

 Avant tout travail sur le moteur, arrêtez-le et retirez l'antiparasite de la bougie d'allumage. Attendez que toutes les pièces rotatives s'arrêtent.

- Avant chaque mise en marche, contrôlez tous les raccords à vis et encastrables, ainsi que les dispositifs de protection, du point de vue de fixation correcte et de marche facile de toutes les pièces mobiles.
- Avant chaque utilisation, effectuer un contrôle visuel afin de détecter d'éventuelles détériorations.

Maintenez l'appareil et en particulier le réservoir et le moteur, toujours propres. Pulvériser régulièrement la raccolta trucioli e/o cappa aspirante. **Mai spruzzare l'acqua sull'apparechio!**

Trattare tutti gli organi mobili con un olio ecologico. **Mai utilizzare il grasso!**

Controllare l'usura del disco da taglio, i dischi da taglio ottusi vanno affilati, i dischi da taglio coperte di particelle in resina vanno puliti.

I cuscinetti a rulli dell'albero della sega sono protetti contro la polvere, perciò non necessitano di manutenzione, ossia i cuscinetti non devono essere lubrificati. Tutte le riparazioni e i lavori non descritte nel presente manuale d'uso possono essere eseguite solo da personale qualificato e autorizzato.

Utiliser uniquement des accessoires et des pièces de rechange d'origine.

Seul un appareil régulièrement entretenu et traité peut donner satisfaction. Un entretien insuffisant peut engendrer des accidents et des blessures

## Mise hors service et liquidation

Lorsque l'utilisation de l'appareil n'est plus possible et il est nécessaire de le broyer, il doit être désactivé et démonté, c'est-à-dire, il doit être mis en état dans lequel son utilisation dans le but pour lequel il a été conçu n'est plus possible. Le procédé de broyage doit prendre en considération la récupération du matériel de base de la machine. Ces matières peuvent être éventuellement réutilisées dans le procédé de recyclage. Le fabricant décline toute responsabilité pour des dommages personnels et matériels éventuels, consécutifs à la réutilisation des parties de la machines, si ces parties sont utilisées dans d'autres buts que ceux d'origine. Désactivation de la machine : Tout procédé de désactivation ou de broyage doit être réalisé par le personnel formé pour ce type de travail.

- Démontez la machine en pièces individuelles.
- Bloquez chaque partie mobile de la machine.
- Déposez chaque composante dans un centre de collecte contrôlée.
- Démontez les pièces en caoutchouc de la machine et déposez-les dans un centre de collecte de pièces en caoutchouc

- Après la désactivation et le blocage de pièces mobiles, aucun autre risque résiduel n'existe.
- Les éléments de construction électriques font partie de déchets spéciaux et doivent être liquidés séparément de la machine. En cas d'incendie du dispositif électrique de l'appareil, il est nécessaire d'utiliser des produits d'extinctions approuvés (tels qu'un extincteur à poudre).

## Garantie

Selon le bulletin de garantie joint.

La garantie concerne exclusivement les imperfections provoquées par le défaut du matériel ou le défaut de fabrication. En cas de réclamation pendant la durée de la garantie, il est nécessaire de joindre l'original du justificatif d'achat avec la date d'achat.

La garantie n'inclut pas une utilisation incompétente telle que surcharge de l'appareil, utilisation de la force, endommagement par intervention étrangère ou objets étrangers. Le non respect du mode d'emploi et du mode de montage ainsi que l'usure normale ne sont pas non plus inclus dans la garantie..

## Service

Vous avez des questions techniques ? Une réclamation ? Vous avez besoin de pièces détachées ou d'un mode d'emploi ? Nous vous aiderons rapidement et sans bureaucratie inutile par l'intermédiaire de nos pages Web [www.guede.com](http://www.guede.com) dans la rubrique Service. Aidez-nous pour que nous puissions vous aider. Pour identifier votre appareil en cas de réclamation, nous avons besoins du numéro de série, numéro de produit et l'année de fabrication. Toutes ces informations se trouvent sur la plaque signalétique. Pour avoir ces informations toujours à portée de main, veuillez les inscrire ici :

Numéro de série:

Numéro de commande :

Année de fabrication:









## Plan des révisions et de l'entretien

Période d'entretien régulière		Avant chaque mise en marche	Après les premières 20 heures	Toutes les 2 semaines	Après 6 mois	Tous les mois	Après 24 mois
				50 Heures de fonctionnement	50 Heures de fonctionnement	100 Heures de fonctionnement	300 Heures de fonctionnement
carburant (Super ou E10)	Contrôle	✓					
	Remplacement		✓				
Huile de moteur (15W-40)	Contrôle	✓					
	Remplacement		✓				
Tuyau d'alimentation	Contrôle	✓					
Filtre à air	Contrôle	✓					
	Remplacement				✓		
Courroie cunéiforme	Contrôle		✓				
	Serrage			✓			
Bougie d'allumage	Contrôle Nettoyage					✓	
	Remplacement						✓

Procédez à l'entretien correspondant le mois indiqué ou à la fin des heures de fonctionnement prescrites - en fonction de ce qui arrivera plutôt.

43

**Dati Tecnici**

<b>Seghe a culla .....</b>	<b>PWS 650 BR.....</b>	<b>PWS 700 BR</b>
Cod. ord.....	75782.....	75785
 Potenza del motore.....	6 kW/8,2 PS a 3600 min <sup>-1</sup> .....	6,6 kW/9 PS a 3600 min <sup>-1</sup>
 Volume.....	270 ccm.....	270 ccm
 Giri del motore.....	1440 min <sup>-1</sup> .....	1600 min <sup>-1</sup>
 Disco da taglio .....	Ø 650 mm/40 Denti.....	Ø 700 mm/42 Denti
 Trapanatura.....	30 mm.....	30 mm
Giri del disco tagliente .....	750 min <sup>-1</sup> .....	1800 min <sup>-1</sup>
 Ø della legna min./max.....	80 - 220 mm.....	80 - 240 mm
 Volume del serbatoio/consumo .....	benzina 6,0 l/3,3 l/h.....	benzina 6,0 l/3,2 l/h
Carica olio .....	1,1 l.....	1,1 l
 Peso.....	160 kg.....	183 kg

**Informazioni sulla rumorosità/sulle vibrazioni**

 Potenza della rumorosità L <sub>WA</sub> <sup>1), 2)</sup> .....	112 dB (A).....	112 dB (A)
Utilizzare le protezioni dell'udito!		

<sup>1)</sup>Misurato secondo la norma EN ISO 3744: 1995, sotto carico, pericolosità K=3 dB (A)

<sup>2)</sup>I valori indicati sono relativi a emissioni e non devono perciò essere intesi anche come i valori per la sicurezza sul posto di lavoro. Benché vi sia una correlazione tra i livelli d'emissione ed immissione non è possibile stabilire in modo attendibile se siano necessarie le ulteriori precauzioni oppure no. I fattori che influiscono sul livello delle immissioni effettivamente presenti in un momento determinato sul posto di lavoro, comprendono le caratteristiche dell'ambiente di lavoro e le altre fonti di rumore, cioè il numero dei macchinari e degli altri processi di lavoro adiacenti. Inoltre i valori consentiti sul posto di lavoro possono variare da Paese a Paese. L'utente deve tuttavia utilizzare queste informazioni per attuare una migliore valutazione dei danni e dei rischi.



Usare l'apparecchio solo dopo aver letto con attenzione e capito le istruzioni per l'uso. Rispettare tutte le istruzioni di sicurezza riportate nel Manuale. Comportarsi con cura verso le altre persone. In caso dei dubbi sul collegamento ed uso dell'apparecchio, rivolgersi cortesemente al CAT.

**Descrizione dell'apparecchio**

- |          |                            |          |                           |
|----------|----------------------------|----------|---------------------------|
| <b>1</b> | Culla di carico            |          |                           |
| <b>2</b> | Carter del disco da taglio |          |                           |
| <b>3</b> | Molla di richiamo          |          |                           |
| <b>4</b> | Fissazione di trasporto    |          |                           |
| <b>5</b> | Ruote di trasporto         |          |                           |
| <b>6</b> | Motore                     |          |                           |
| <b>A</b> | Serbatoio di benzina       | <b>D</b> | iniettore                 |
| <b>B</b> | Tappo di carico olio       | <b>E</b> | levetta dell'acceleratore |
| <b>C</b> | Fune di avviamento         | <b>F</b> | Rubinetto di benzina      |
| <b>7</b> | Maniglia per il trasporto  |          |                           |
| <b>8</b> | d'emergenza                |          |                           |

**Uso in conformità alla destinazione**

La sega circolare con culla ribaltabile per legna da ardere serve per taglio trasversale di legna da ardere nel rispetto di tutte le caratteristiche tecniche ed istruzioni di sicurezza.

I pezzi di legno troppo corti, troppo leggeri o sottili per poter essere fissati dalle contropunte della culla di carico, non vanno più lavorati con l'apparecchio.

 **L'apparecchio può essere manovrato solo da unica persona.**

Assicurarvi che nessuno si trovi nella zona di lavoro pericolosa. La minima distanza sicura è di 2 m.

 **Utilizzare l'apparecchio solo all'esterno, mai nei locali chiusi oppure mal ventilati.**

Questo impianto può essere utilizzato solo per lo scopo indicato.

All'inadempimento delle istituzioni delle direttive generalmente valide e delle istituzioni nel presente Manuale il costruttore non assume alcuna responsabilità dei danni.

## Requisiti all'operatore

L'operatore è obbligato, prima di usare la macchina, leggere attentamente il Manuale d'Uso.

**Qualifica:** Oltre le istruzioni dettagliate del professionista, per uso della macchina non è necessaria alcuna qualifica speciale.

**Età minima:** Possono lavorare con l'apparecchio solo le persone che hanno raggiunto 18 anni.

L'eccezione rappresenta lo sfruttamento dei minorenni per lo scopo dell'addestramento professionale per raggiungere la pratica sotto controllo dell'istruttore.

**Istruzioni:** L'uso dell'apparecchio richiede solo le adeguate istruzioni del professionista rispettivamente leggere il Manuale d'Uso. Non sono necessarie le istruzioni speciali.

## Pericoli residuali

### Pericolo delle ferite!

**Attenzione:** Nonostante il rispetto di tutte le relative normative strutturali, alcuni pericoli residuali possono persistere durante il funzionamento dell'apparecchio:

- **Pericolo di ferite alle dita e alle mani:** Mai mettere le mani nella zona del disco da taglio.
- **Oggetti volanti:** Lancio delle parti di pezzi e strumenti danneggiati: Indossare le protezioni per gli occhi
- **Emissione di rumore:** Indossare assolutamente protezioni per le orecchie
- **Emissione di polveri di legno:** Usare un respiratore
- **Evitare il pericolo – dispositivo meccanico:** Tutte le parti in movimento (ad es. disco da taglio) sono protette da dispositivi di protezione fissi, ben montati e asportabili solo con apposito utensile. **Il rischio residuale:** *In caso di rimozione dei dispositivi di sicurezza fissi e ben montati con apposito utensile e se l'apparecchio è in funzione, esiste il rischio di lesioni.*
- **Evitare il rischio – polveri di legno:** La sega a culla può essere usata solo all'esterno. **Il rischio residuale:** *In caso di uso della sega a culla all'interno degli ambienti chiusi possono verificarsi dei danni alla salute provocati dall'inalazione delle polveri di legno.*

Inoltre possono esistere, nonostante tutte le misure di prevenzione adottate, dei pericoli residuali nascosti.

I pericoli residuali possono essere minimizzati seguendo tutte le istruzioni di sicurezza e usando l'apparecchio in conformità al suo scopo attenendosi anche al manuale d'uso.

L'esposizione alle polveri è influenzata dalla tipologia del materiale da lavorare. È importante di utilizzare un'aspirazione locale (cattura presso la fonte) e regolare bene i carter di aspirazione, elementi di guida e canalette di raccolta.

Le polveri nate durante il lavoro sono spesso nocive alla salute e non vanno inalate. Usare un adeguata cappa di aspirazione e in più indossare un apposito

respiratore. Togliere con cura le polveri depositate, ad es. aspirandole.

Utilizzare solo i dischi da taglio costruiti al fine di ridurre il rumore emesso. Mantenere l'apparecchio e il disco da taglio in corso.

Al fine di minimizzare la nascita del rumore, lo strumento deve essere affilato e tutti gli elementi mirati a minimizzare il rumore (carter, ecc.) correttamente regolati.

## Comportamento in caso d'emergenza

Applicare il pronto soccorso relativo all'incidente e rivolgersi più rapidamente al medico qualificato. Proteggere il ferito agli ulteriori incidenti e tranquillizzarlo. Con riferimento alla DIN 13164, il luogo di lavoro deve essere sempre dotato della cassetta di pronto soccorso per eventuali incidenti. Il materiale utilizzato deve essere aggiunto immediatamente. In caso di richiesta del pronto soccorso comunicare le seguenti informazioni:

1. Luogo dell'incidente
2. Tipo dell'incidente
3. Numero dei feriti
4. Tipo della ferita

## Simboli



Attenzione!



Leggere attentamente le istruzioni per l'uso prima di mettere in funzione l'elettro utensile.



Durante l'uso dell'apparecchio utilizzare sempre gli occhiali di protezione. Utilizzare le protezioni dell'udito!



Indossare le scarpe antitortunistiche con puntali in acciaio!



Utilizzare i guanti di protezione!



Usare un respiratore adeguato!



Usare solo all'esterno.  
Non per l'uso in aree residenziali.





Non usare l'apparecchio in ambienti umidi o bagnati. Evitare l'esposizione dell'apparecchio alla pioggia.





Mai mettere le mani nella zona della lama da taglio.

 Tenere l'apparecchio lontano dai bambini.

 Divieto del fumare e della fiamma viva!

 Assicurarsi che il motore è spento e il disco tagliente si è fermato!

 Tenere le altre persone in distanza sicura! Fare attenzione che nessuno sia presente nella zona di pericolo.

 Avviso agli oggetti lanciati

 Avviso alla pericolosa tensione elettrica

 Pericolo di ferite da taglio

 Disco da taglio secondo DIN 847-1

 Utilizzare l'apparecchio solo all'esterno, mai nei locali chiusi oppure mal ventilati.

 Avvertimento di superfici calde.

 Avvertimento di sostanze infiammabili.

 Per tutti lavori sul motore spegnere il motore e sfilare il cappuccio della candela d'accensione.

 Senso di rotazione

 Gli apparecchi elettrici/elettronici difettosi e/o da smaltire devono essere consegnati ai centri autorizzati.

 Prima di iniziare a lavorare asportare tutti gli oggetti estranei, ad es. chiodi e filo

 Non spingere troppo

 Fortemente

 Lentamente

 Tappo di carico olio  
Rabboccare d'olio al massimo fino alla tacca superiore!

 levetta dell'acceleratore

 Inietture  
Rubinetto di benzina

 Attenzione! Leggere il manuale d'uso!

 E' indispensabile previa la prima messa in funzione riempire il motore con l'olio per motore!

## Istruzioni di sicurezza

### AVVISO

**Leggere tutte le istruzioni di sicurezza e manuali d'uso.** Il mancato rispetto delle istruzioni di sicurezza e manuali d'uso può provocare delle scosse elettriche, incendio e/o gravi infortuni.

**Conservare tutte le avvertenze di pericolo e le istruzioni operative per ogni esigenza futura.**

Durante l'uso dell'apparecchio tenere i bambini, le altre persone e gli animali in distanza sicura. La distanza sicura minima è 2 m.

Utilizzare i mezzi di protezione personale.

Indossare la calzatura rigida e pantaloni lunghi.

Mai utilizzare l'apparecchio senza le scarpe oppure nei sandali leggeri.

Utilizzare i guanti di protezione, se necessario.

Utilizzare l'apparecchio solo in luce di giorno oppure in buona illuminazione artificiale

Controllare accuratamente il terreno dove viene utilizzato l'apparecchio ed eliminare tutti oggetti che potrebbero essere aggrottati e lanciati.

### Il combustibile estremamente infiammabile.

Il carburante deve essere conservato solo nei contenitori adatti.

La macchina può essere rabboccata solo all'esterno e non in vicinanza alle fiamme vive rispett. le sigarette accese.

Rabboccare prima di avviare la macchina. Non si deve rabboccare né aprire il coperchio del serbatoio con il motore in funzione oppure caldo ancora.

Attendarsi a che il combustibile non strabocchi. Allo strabocco del combustibile, il motore non dovrà essere avviato. Pulire la zona contaminata sull'apparecchio ed evitare qualsiasi prova d'accensione finché non spariscono i vapori del combustibile.

È indispensabile previa la prima messa in funzione riempire il motore con l'olio per motore.

Prima di ogni messa in funzione controllare livello d'olio. Aggiungere eventualmente l'olio per motore.

Prima dell'uso eseguire sempre un controllo visivo per verificare che l'apparecchio non è danneggiato, soprattutto poi gli utensili taglienti, le parti di fissaggio ed il gruppo di taglio completo.

Appena viene terminato il lavoro, la macchina deve essere spenta immediatamente.

Non conservare la macchina appena spenta nei locali chiusi; far la raffreddare all'aperto.

Mai conservare nell'interno dell'edificio la macchina avente la benzina nel serbatoio che gli eventuali vapori di benzina potrebbero venire in contatto con la fiamma viva oppure con le scintille.

Per la conservazione durevole la macchina deve avere il serbatoio vuoto.

Non cambiare la regolazione del motore e non superare i giri dello stesso.

## Istruzioni di sicurezza per le seghe a culla ribaltabile per la legna da ardere

Utilizzare la protezione dell'udito. L'esposizione prolungata al rumore senza protezione può causare danni sull'udito.

Indossare i guanti protettivi mentre si maneggiano le liste da sega e materiali grezzi.

L'apparecchio deve essere appoggiato, durante il lavoro, sul suolo orizzontale e piano e il pavimento attorno all'apparecchio deve essere piano, ben mantenuto e privo di rifiuti quali ad es. trucioli e pezzi legnosi.

Collocare la pila di pezzi da lavorare e i pezzi pronti nelle vicinanze del luogo di lavoro normale dell'operatore.

Spegner l'apparecchio uscendo dal luogo di lavoro, sconnettere la spina dalla presa.

⚠ Prima di ogni messa in funzione controllare tutti i raccordi a vite e ad inserimento, anche i dispositivi di protezione, riguardando la rigidità di serraggio giusto e la funzione non disturbata di tutte le parti mobili.

⚠ È severamente vietato smontare, modificare i dispositivi di protezione trovatisi sulla macchina, utilizzarli in controversia alla loro destinazione oppure montare i dispositivi di protezione degli altri produttori.

⚠ L'apparecchio non deve essere utilizzato se danneggiato oppure con i dispositivi di sicurezza difettosi. Cambiare le parti usurate e danneggiate.

Guasti della macchina, inclusi quelli del dispositivo di protezione o delle lame della sega, devono essere segnalati alla persona responsabile della sicurezza, non appena vengono individuati.

Prima di avviare il motore assicurarsi se il disco è correttamente montato.

La sega non va più usata se la culla non torna automaticamente nella sua posizione iniziale.

Dopo lo spegnimento dell'apparecchio, se il disco da taglio non si ferma dopo max. 10 secondi, la sega non va più usata.

Per un lavoro più sicuro, utilizzate sempre dispositivi di protezione, piastre di arresto e dispositivi di alimentazione.

È severamente vietato di eliminare schegge e trucioli dall'apparecchio in funzione.

Occorre assolutamente evitare di eliminare qualsiasi pezzo di legno o schegge dalla zona di lavoro se l'apparecchio è in funzione.

Non usare lame danneggiate o deformate.

Utilizzare solo i dischi da taglio correttamente affilati.

Seguire i relativi manuali d'uso forniti da costruttore e relativi all'utilizzo, aggiustaggio e riparazione dei dischi da taglio.

Non utilizzare lame non corrispondenti alle specifiche riportate in queste istruzioni d'uso.

Il numero massimo di giri indicato sulla lama della sega deve essere rispettato.

È consentito esclusivamente l'uso di utensili che corrispondono ai requisiti della norma EN 847-1.

Gli utensili devono essere trasportati e conservati in un contenitore adatto;

Per ridurre al minimo la rumorosità, affilare l'utensile, regolando tutti gli elementi in modo tale da ridurre la rumorosità (fissare coperture, ecc.).

Sostituire inserti da banco consumati.

Fare conoscenza con le operazioni sicure di pulizia, manutenzione e rimozione regolare delle schegge e delle polveri in modo da diminuire il rischio di incendio.

Assicurarsi che la flangia usata sia idonea al relativo scopo di uso secondo le indicazioni del costruttore.

Utilizzare solo gli accessori e ricambi originali.

In caso di bloccaggio spegnere immediatamente la macchina e rimuovere il materiale intasato.

Per trasportare l'apparecchio usare solo un apposito dispositivo di trasporto.

### L'apparecchio è idoneo per taglio trasversale della legna da ardere per uso domestico.

Il taglio dei tronchi di dimensione oltre a **220/240 mm** (dipende dal modello) non è ammissibile, in quanto i pezzi non possono essere afferrati con sicurezza.

### Il diametro minimo è pari a 80 mm

(i pezzi di legno di diametro minore non vengono afferrati con le contropunte e possono scivolare dalla culla.)

### Diametro del pezzo:

**Minimo 80 mm**

**Massimo 220/240 mm**

La lunghezza massima del materiale da tagliare può risultare pari a **1000 mm**. La lunghezza minima del materiale da tagliare non deve risultare inferiore di **500 mm**.

**La sega a culla ribaltabile per la legna da ardere può essere usata solo all'esterno vista la mancanza di cappa aspirante.**

**E' ammissibile lavorare solo i pezzi che possono essere messi e fissati con sicurezza all'interno della culla.**

**L'utilizzo dei dischi da taglio in acciaio HSS (acciaio legato a taglio rapido) non è ammissibile in quanto questo acciaio è duro e fragile.**

**Rischio di infortunio dovuto alla rottura del disco da taglio e al lancio di pezzi rotti del disco da taglio.**

**L'utilizzo conforme allo scopo prevede anche il rispetto delle condizioni di esercizio, manutenzione e riparazioni prescritte dal costruttore così come osservazione delle istruzioni di sicurezza contenute nel manuale d'uso.**

**Occorre seguire le relative norme di sicurezza valide per l'esercizio, così come tutte le altre regole comunemente valide della medicina di lavoro e tecnica di sicurezza. Ogni altro utilizzo risulta in conflitto con il suo scopo. Il produttore declina ogni responsabilità per qualsiasi danno conseguente: è l'utente stesso che assume il relativo rischio.**

**Ogni modifica non autorizzata apportata alla sega fa decadere ogni responsabilità del produttore per danni di qualsiasi tipo.**

**La sega può essere montata, utilizzata e mantenuta solo da persone che sono state addestrate per tali operazioni e conoscono i relativi pericoli. Le riparazioni possono essere eseguite solo da noi, risp. dalle officine da noi autorizzate. L'apparecchio non deve essere utilizzato in ambiente con pericolo di esplosione e non deve essere esposto alla pioggia. Le parti metalliche (chiodi, ecc.) vanno assolutamente tolte dal materiale da tagliare.**

## Eliminazione sicura di un eventuale incastramento

Spegnere il motore ed aspettare prima che il disco si fermi.

Ispezionarlo localizzando il punto di incastramento.

Eliminare l'incastramento tenendo presente tutte le istruzioni di sicurezza.

Controllare visualmente l'apparecchio ed assicurarsi che non sia stato danneggiato. In particolare, il disco da taglio non deve riportare alcun segno di danneggiamento.

Nel caso di dubbi relativamente all'eliminazione dell'incastramento o alla totale capacità di servizio, contattare l'Assistenza tecnica (vedi il capitolo Assistenza tecnica).

## Manutenzione

⚠ Per tutti lavori sul motore spegnere il motore e sfilare il cappuccio della candela d'accensione. Attendere finché si fermano tutte le parti mobili.

- Prima di ogni messa in funzione controllare tutti i raccordi a vite e ad inserimento, anche i dispositivi di protezione, riguardando la rigidità e serraggio giusto e la funzione non disturbata di tutte le parti mobili.

• Prima di ogni uso effettuare un controllo visivo. Mantenere la macchina sempre pulita, soprattutto poi il serbatoio ed il motore.

Pulire regolarmente la raccolta trucioli e/o cappa aspirante. **Mai spruzzare l'acqua sull'apparecchio!** Trattare tutti gli organi mobili con un olio ecologico. **Mai utilizzare il grasso!**

Controllare l'usura del disco da taglio, i dischi da taglio ottusi vanno affilati, i dischi da taglio coperte di particelle in resina vanno puliti.

I cuscinetti a rulli dell'albero della sega sono protetti contro la polvere, perciò non necessitano di manutenzione, ossia i cuscinetti non devono essere lubrificati.

Tutte le riparazioni e i lavori non descritte nel presente manuale d'uso possono essere eseguite solo da personale qualificato e autorizzato.

Utiliser uniquement des accessoires et des pièces de rechange d'origine.

Seul un appareil régulièrement entretenu et traité peut donner satisfaction. Un entretien insuffisant peut engendrer des accidents et des blessures

## Messa fuori al servizio e smaltimento

Se l'apparecchio non può essere più usato e va smaltito, in tal caso va disattivato e smontato, ossia va messo in uno stato tale da non poter essere più utilizzato agli scopi, per chi è stato costruito. La modalità di smaltimento deve tener conto anche il recupero dei materiali base dell'apparecchio. Queste sostanze possono essere eventualmente riutilizzate nel processo di riciclaggio. Il produttore declina ogni responsabilità per qualsiasi danno materiale o a persone derivante dal riutilizzo delle parti dell'apparecchio, se tali parti sono state utilizzate allo scopo diverso da quello originale. Disattivazione dell'apparecchio: Ogni procedura di disattivazione o di smaltimento va eseguita da personale addestrato.

- L'apparecchio va smontato nelle sue singole parti.
- Bloccare ogni organo mobile dell'apparecchio.
- Consegnare tutti i componenti presso i centri di raccolta autorizzati.
- Smontare le parti in gomma dall'apparecchio e consegnarle in centro di raccolta specializzato per le parti in gomma.
- Dopo la disattivazione e bloccaggio delle parti mobili non esistono più altri pericoli residuali.

- Tutti i componenti strutturali elettrici costituiscono rifiuti speciali e vanno smaltiti separatamente dall'apparecchio. In caso di incendio dell'impianto elettrico dell'apparecchio occorre usare solo i mezzi antincendio approvati (ad es. estintore a polvere).

## Garanzia

I diritti di garanzia secondo la Lista di garanzia.

La garanzia include esclusivamente gli inconvenienti dovuti dal difetto del materiale oppure dal difetto dalla produzione. Per la contestazione in garanzia occorre allegare l'originale del documento d'acquisto riportante la data di vendita.

La garanzia non include l'uso profano, es. sovraccarico dell'apparecchio, manomissione, danni dall'intervento estero oppure dagli oggetti. La garanzia non include anche l'inosservanza del Manuale d'Uso, del montaggio e l'usura normale.

## Servizio

Avete le domande tecniche? Contestazioni? Avete bisogno dei ricambi oppure del Manuale d'Uso? Sul nostro sito <http://www.guede.com/support>, nel settore Servizio, Vi aiuteremo velocemente ed in via non burocratica. Ci dareste la mano, per favore, per poter aiutar Vi? Per poter identificare il Vostro apparecchio nel caso di contestazione abbiamo bisogno del numero di serie, cod. ord. e l'anno di produzione. Tutte queste indicazioni troverete sulla targhetta della macchina. Per avere questi dati sempre disponibili, indicarli qui sotto, per favore:

N° serie:

Cod. ord.:









Anno di produzione:

## Programma delle ispezioni e della manutenzione

Periodi di manutenzione programmata		Prima di ogni messa in funzione	Dopo le prime 20 ore	Ogni 2 settimane	Dopo 6 mesi	Ogni mese	Dopo 24 mesi
				50 Ore d'esercizio	50 Ore d'esercizio	100 Ore d'esercizio	300 Ore d'esercizio
combustibile (Super o E10)	Controllo	✓					
	Cambio		✓				
Olio per motore (15W-40)	Controllo	✓					
	Cambio		✓				
Tubazione per carburante	Controllo	✓					
Filtro d'aria	Controllo	✓					
	Cambio				✓		
Cinghia trapezoidale	Controllo		✓				
	Fissazione			✓			
Candela 'accensione	Controllo Pulizia					✓	
	Cambio						✓

La manutenzione relativa nel mese indicato oppure dopo le ore d'esercizio indicate – secondo ciò che avviene prima.

## Technische Gegevens

<b>Wipzagen.....</b>	<b>PWS 650 BR.....</b>	<b>PWS 700 BR</b>
Artikel-Nr. ....	75782.....	75785
 Motorvermogen .....	6 kW / 8,2 PS bij 3600 min <sup>-1</sup> .....	6,6 kW/9 PS bij 3600 min <sup>-1</sup>
 Slagvolume .....	270 ccm.....	270 ccm
 Motortoerental .....	1440 min <sup>-1</sup> .....	1600 min <sup>-1</sup>
 Zaagblad .....	Ø 650 mm/40 Tandens.....	Ø 700 mm/42 Tandens
 Gatdiameter .....	30 mm.....	30 mm
Toerental zaagblad.....	750 min <sup>-1</sup> .....	1800 min <sup>-1</sup>
 Werkstuk-Ø min./max.....	80 - 220 mm.....	80 - 240 mm
 Tankinhoud /Verbruik.....	Benzin 6,0 l/3,3 l/h.....	Benzin 6,0 l/3,2 l/h
 Vulhoeveelheid olie .....	1,1 l.....	1,1 l
 Gewicht .....	160 kg.....	183 kg

## Geluids-/trillingsinformatie

 Geluidsvermogeniveau L <sub>WA</sub> <sup>1),2)</sup> .....	112 dB (A).....	112 dB (A)
Draag oorbeschermers!		

<sup>1)</sup> Gemeten volgens EN ISO 3744: 1995, onder last, onveiligheid K=3 dB (A)

<sup>2)</sup> De vermelde waarden zijn emissiewaarden en zijn zodoende niet tevens ook veilige werkplaatswaarden. Ofschoon er een cor- relatie tussen emissie- en immissiewaarden bestaat, kan hieruit niet betrouwbaar worden afgeleid of bijkomende voorzorgsmaat- regelen noodzakelijk zijn of niet. Factoren die het actuele immissiepeil op de werkplek beïnvloeden, omvatten de aard van de werkruimte en andere geluidsbronnen, bijv. het aantal machines en andere naburige werkprocessen. De toegelaten werkplek- waarden kunnen ook van land tot land verschillen. Deze informatie dient echter de gebruiker in staat te stellen, een betere in- schatting van bedreiging en risico uit te voeren.



Gebruik het apparaat pas nadat u de gebruiksaanwijzing gelezen en begrepen hebt. Let op alle, in de gebruiksaanwijzing aangegeven, veiligheidsinstructies. Gedraagt u zich verantwoord tegenover andere personen. Indien betreffende de aansluiting en het bedienen van het apparaat twijfels ontstaan, kunt u zich tot de klantendienst wenden.

## Beschrijving van het apparaat

- 1 Toevoerwip
- 2 Zaagbladbescherming
- 3 Terugstelveer
- 4 Transportbeveiliging
- 5 Transportwielen
- 6 Motor
- A Benzinetank
- B Olievuldop
- C Startkoord
- 7 Transportgreep
- 8 noodschakelaar

- D Choke
- E Gashendel
- F Benzinekraan

## Voorgeschreven Gebruik Van Het Systeem

De brandhoutwipzaag mag uitsluitend voor het zagen van brandhout - haaks op de nerfrichting - gebruikt worden onder opvolging van de technische gegevens en veiligheidsinstructies.

Houtstukken, die te kort, te licht of te dun zijn om door de klauwen in de wiptafel gegrepen te worden, mogen niet met de machine verkleind worden.

 **De machine mag slechts door één persoon bediend worden.**

Let op dat zich geen personen in de gevarenomgeving ophouden. De minimale afstand bedraagt 2 m.

 **Gebruik het apparaat enkel in de open lucht en nooit in gesloten of slecht geventileerde ruimten.**

Dit apparaat uitsluitend gebruiken voor normaal gebruik, zoals aangegeven.

Bij niet naleving van de bepalingen uit de algemeen geldende voorschriften, evenals van de bepalingen uit deze gebruiksaanwijzing, kan de producent voor schaden niet aansprakelijk gesteld worden.

## Eisen aan de bedienende persoon

De bedienende persoon moet, voor het gebruik van het apparaat, de gebruiksaanwijzing goed gelezen hebben.

**Kwalificatie:** Behalve een uitvoerige instructie door vakkundig verkoop personeel is er geen speciale kwalificatie voor het gebruik van het apparaat nodig.

**Minimale leeftijd:** Het apparaat mag slechts door personen gebruikt worden van 18 jaar of ouder. Uitzondering hierop is het gebruik door jeugdige personen bij een beroepsopleiding ter verkrijging van vaardigheid en indien dit onder toezicht van een opleider plaats vindt.

**Scholing:** Om het apparaat te kunnen gebruiken is enig passend onderricht, door een vakman, resp. de bedieningsaanwijzing, voldoende. Een speciale scholing is niet noodzakelijk.

## Restrisico's

### ⚠ Letselgevaar!

**Waarschuwing:** Ondanks nakoming van alle relevante bouwvoorschriften kunnen bij het gebruik van de machine noch restrisico's blijven:

- **Letselgevaar voor vingers en handen:** Nooit de handen in de buurt van het zaagblad houden.
- **Wegspatten van werkstukdelen en gereedschapsonderdelen bij beschadigde gereedschappen:** Draag bescherming voor de ogen.
- **Geluidsemissie:** Beslist gehoorbeschermer dragen.
- **Houtstofemissie:** Draag een stofkapje.
- **Mechanische gevaarsafwending:** Alle door bewegelijke onderdelen (bijv. het zaagblad) bestaande gevaren zijn door vaste, veilig bevestigde en enkel met gereedschap te verwijderen beschermingsinrichtingen omgeven. **Restrisico:** *Indien de vaste en veilig bevestigde beschermingsinrichtingen, bij een draaiende machine, met gereedschap verwijderd worden, zijn letsels mogelijk.*
- **Gevaarsafwending houtstof:** De wipzaag is enkel toegestaan voor buitengebruik. **Restrisico:** *Indien de wipzaag in een gesloten ruimte wordt gebruikt, kan het tot gezondheidsbeschadigingen door houtstof komen.*

Verder kunnen ondanks alle genomen voorzorgmaatregelen niet zichtbare restrisico's bestaan.

Restrisico's kunnen geminimaliseerd worden, als de veiligheidsinstructies en het gebruik volgens voorschriften, evenals de gebruiksaanwijzing worden opgevolgd.

De stofvorming wordt beïnvloed door de soort van het te bewerken materiaal. Het is belangrijk een plaatselijke afzuiging aan te leggen, te gebruiken en de afzuigkap, de leidende elementen en opvangotten juist in te stellen.

Bij werkzaamheden ontstaand stof is vaak gezondheidsschadelijk en mag niet in het lichaam komen.

Stofafzuiging gebruiken en aanvullend een geschikt stofkapje dragen. Het afgezette stof grondig verwijderen, bijv. afzuigen.

Gebruik zaagbladen die tot een verlaging van het geluidsniveau ontworpen zijn. Houd de machine en het zaagblad schoon.

Om ruisontwikkeling te minimaliseren moet het gereedschap scherp en alle elementen voor het verlagen van het geluidsniveau (afdekkingen etc.) juist ingesteld te zijn.

## Handelswijze in noodgeval

Tref de noodzakelijke maatregelen om éérste hulp te verlenen, die met het letsel overeenkomt en vraag zo snel mogelijk gekwalificeerde medische hulp aan. Bescherm gewonde personen voor overig letsel en stel ze gerust. Voor het eventueel plaatsvinden van een ongeval zou altijd een verbandtrommel, volgens DIN 13164, op de werkplaats bij de hand moeten zijn. Het uit de verbandtrommel genomen materiaal dient onmiddellijk aangevuld te worden. Indien u hulp vraagt, geef de volgende gegevens door:

1. Plaats van het ongeval
2. Soort van het ongeval
3. Aantal gewonden mensen
4. Soort verwondingen

## Symbolen



Opgelet!



Graag instructies zorgvuldig doorlezen vóórdat u de machine in gebruik neemt.



Bij het werken met de machine altijd een veiligheidsbril dragen. Draag oorbeschermers!



Veiligheidsschoenen met stalen neuzen dragen!



Veiligheidshandschoenen dragen!



Mondkapje dragen!



Enkel buiten gebruiken. Niet voor gebruik in woonwijken.



Gebruik de machine niet in een vochtige of natte omgeving. Plaats de machine niet in de regen.



Houd de handen altijd buiten het bereik van het zaagblad.



Houd kinderen van de machine op afstand.



Roken en open vuur verboden.



Controleer of de motor is uitgeschakeld en het zaagblad stilstaat!



Afstand andere personen!  
Let er op dat zich geen personen in de gevaaromgeving ophouden.



Waarschuwing voor terug slingerende onderdelen



Waarschuwing voor gevaarlijke elektrische spanning



Waarschuwing voor snijletsels



DIN 847-1 zaagblad



Gebruik het apparaat enkel in de open lucht en nooit in gesloten of slecht geventileerde ruimten.



Waarschuwing voor hete oppervlakken.



Waarschuwing voor ontvlambare stoffen.



Vóór alle werkzaamheden aan het apparaat de motor uitschakelen en de bougiestekker uitnemen.



Draairichting!



Beschadig de en/of te verwijderen elektrische of elektronische apparaten bij de daarvoor bestemde recyclingplaatsen inleveren



Verwijder voor het bewerken alle vreemde voorwerpen, zoals spijkers en draden.



Niet met te grote kracht



Sterk



Langzaam



Olievuldop  
Olie maximaal tot de bovengrens aanvullen!



Gashendel



Choke  
Benzinekraan



Let op! Gebruiksaanwijzing lezen!



Vóór de eerste ingebruikname dient de motor besteld met motorolie gevuld worden.

## Algemene veiligheidsinstructies voor elektrische werktuigen

### ⚠ WAARSCHUWING

#### Lees alle veiligheidsinstructies en aanwijzingen.

Het niet opvolgen van veiligheidsinstructies en aanwijzingen kan een elektrische schok, brand en/of zware letsels veroorzaken.

#### Bewaar alle waarschuwingen en voorschriften voor toekomstig gebruik.

Houd kinderen en overige personen evenals dieren tijdens het gebruik van het apparaat op afstand.

De minimale veiligheidsafstand bedraagt 2 m.

Draag persoonlijke beschermende uitrusting.

Draag stevige schoenen en een lange broek.

Gebruik het apparaat nooit met blote voeten of in lichte sandalen.

Draag beschermende handschoenen, indien het noodzakelijk is.

Gebruik het apparaat enkel bij daglicht of in een goed verlichtte omgeving.

Controleer zorgvuldig de plaats waar de machine wordt gebruikt en verwijder alle voorwerpen die gegrepen en weggeslingerd kunnen worden.

### ⚠ Brandstof is licht ontvlambaar:

Bewaar brandstof slechts in daarvoor goedgekeurd jerrycans.

Machine uitsluitend buiten tanken en niet in de buurt van open vuur, resp. brandende sigaretten.

Tank vóór het starten van de machine. Bij draaiende en/of warme motor mag niet getankt of de tankdop geopend worden.

Let op dat er geen brandstof gemorst wordt. Indien brandstof overgelopen is, mag de motor niet gestart worden. Verwijder het apparaat van de vervuilde plaats en vermijd willekeurige ontsteekpogingen tot de brandstofdampen zijn verdampt.

Vóór de eerste ingebruikname dient de motor beslist met motorolie gevuld worden.

Controleer voor iedere inbedrijfstelling de oliestand. Vul eventueel de motorolie bij.

Voer altijd voor het begin van de werkzaamheden een visuele controle uit om vast te stellen of het apparaat, met name de maaiwerktuigen, bevestigingsonderdelen en de gehele maai-eenheid, beschadigd zijn. Schakel de machine onmiddellijk uit nadat de werkzaamheden zijn beëindigd.

Machine niet direct na het uitschakelen in gesloten ruimten opslaan maat eerst buiten laten afkoelen.

Bewaar de machine nooit met benzine in de tank binnen een gebouw waar mogelijk benzedampen met open vuur of vonken in aanraking kunnen komen.

Bij langdurige opslag de machine slechts met lege tank bewaren.

Wijzig niet de regelinstelling van de motor en forceer deze niet.

## Veiligheidsinstructies voor brandhoutwipzagen

Draag oorbeschermers. Blootstelling aan geluid kan het gehoor beschadigen.

Draag veiligheidshandschoenen bij het hanteren van gereedschap en hard materiaal.

De machine moet tijdens het gebruik op een horizontale, vlakke vloer opgesteld worden en de vloer rond de machine moet vlak, goed onderhouden en vrij van afval zijn, zoals spanen en afgezaagde werkstukken.

Plaats de te bewerken werkstukstapel en de gereede werkstukken dicht bij de normale werkplek van de bediening.

 Controleer vóór ieder inbedrijfstelling alle schroef- en steekverbindingen evenals beschermingsinrichtingen op vastheid en juiste plaatsing en of alle lichtdraaiend zijn.

 Het is streng verboden de aan de machine aangebrachte veiligheidsinrichtingen te demonteren, het gebruiksdoel te veranderen of vreemde beschermingsinrichtingen aan te brengen.

 Het apparaat mag niet gebruikt worden, als het beschadigd is of de beschermingsinrichtingen defect zijn. Vervang versleten of beschadigde onderdelen.

Defecten aan/storingen van de machine, de veiligheidsinrichting of de zaagbladen dienen – zodra zij geconstateerd worden – bij de voor de veiligheid verantwoordelijke persoon gemeld te worden.

Voordat de motor wordt aangezet, controleer of het zaagblad juist is gemonteerd.

De zaag mag niet meer gebruikt worden, indien de wip niet automatisch in zijn rustpositie terugveert.

Indien na het uitschakelen van de machine het zaagblad niet in max. 10 sec. tot stilstand komt, mag de zaag niet meer gebruikt worden.

Neem voorzorgsmaatregelen om veilig te kunnen werken.

Het is streng verboden, spanen of splinters bij een draaiende machine te verwijderen.

Het is verboden willekeurige afsnijdsels of delen van het werkstuk bij een draaiende machine uit de werkomgeving te verwijderen.

Gebruik geen zaagbladen die beschadigd of vervormd zijn.

Gebruik enkel goed geslepen zaagbladen.

Volg de aanwijzingen van de producent op voor het gebruik, instelling en reparatie van zaagbladen.

Zaagbladen, waarvan de gegevens niet overeenkomen welke in de gebruiksaanwijzing staan, mogen niet gebruikt worden.

Zorg dat het op het zaagblad aangegeven toerental niet wordt overschreden.

Er mag alleen gereedschap worden gebruikt dat in overeenstemming is met de norm EN 847-1.

De gereedschappen moeten in een geschikte houder vervoerd en bewaard worden;

Om de geluidsonwikkeling te minimaliseren, moet het gereedschap aangescherpt zijn, en dienen alle elementen om het lawaai tegen te gaan (afdekkingen, etc.) volgens de regels te zijn ingesteld.

Vervang een versleten tafelelement.

Maakt u zich vertrouwd met de veilige werkzaamheden, reiniging, onderhoud en regelmatige verwijdering van spanen en stof voor vermindering van brandrisico.

Overtuigt u zich dat de gebruikte flensen, zoals door de producent aangegeven, voor het gebruiksdoel geschikt zijn.

Gebruik alléén origineel toebehoren en originele onderdelen.

Schakel de machine bij een blokkering onmiddellijk uit. Schakel de motor uit en verwijder het vastgeklemde werkstuk.

Bij het transporteren van de machine enkel de transportinrichtingen gebruiken.

**Het apparaat is geschikt voor het dwarszagen van brandhout thuis en op hobbygebieden.**

Het zagen van rond materiaal met een **diameter van meer dan 220/240 mm (afhankelijk van het model)** is niet toegestaan omdat deze werkstukken niet veilig vastgehouden kunnen worden.

**De minimale diameter bedraagt 80 mm.**

(Houtstukken met een kleinere diameter kunnen door de klauwen niet gegrepen worden en uit de wip geslingerd worden.)

**Werkstukdiameter:**

**Minimaal 80 mm**

**Maximaal 220/240 mm**

De **maximale lengte** van het zaagmateriaal moet **minimaal 1.000 mm** bedragen. De **minimale lengte** van het zaagmateriaal mag niet korter zijn dan **500 mm**.

De brandhoutwipzaag mag vanwege een ontbrekende afzuiginrichting uitsluitend buiten worden gebruikt.

Er mogen enkel werkstukken bewerkt worden die veilig geplaatst en in de wip vastgehouden kunnen worden.

Het gebruik van zaagbladen van HSS-staal (hogegeleerd snelstaal) is niet toegestaan omdat dit staal hard en broos is.

Letselgevaar door breuk van het zaagblad en weggeslingerde zaagbladstukken.

Tot het gebruik volgens bepalingen behoort ook de nakoming van de door de producent voorgeschreven bedrijfs-, onderhouds- en reparatievoorwaarden alsmede de opvolging van de in die aanwijzingen genoemde veiligheidsinstructies.

De voor het gebruik geldige desbetreffende voorschriften ter voorkoming van ongevallen evenals de overige algemeen erkende arbeidsmedische en veiligheidstechnische voorschriften moeten nagekomen worden. Ieder ander gebruik geldt als niet volgens deze gebruiksregels. De producent is voor de eventuele hieruit ontstane schade van welke soort dan ook niet aansprakelijk. Het risico ligt uitsluitend bij de gebruiker.

Eigenhandige wijzigingen aan de zaag sluiten een garantie van de producent voor de hierdoor resulterende schade van ieder soort uit.

De zaag mag slechts door personen gemonteerd, gebruikt en onderhouden worden die daarmee vertrouwd zijn en over de gevaren op de hoogte zijn gebracht. Onderhoudswerkzaamheden mogen slechts door ons, resp. door een door ons benoemde klantendienst uitgevoerd worden. De machine mag niet in een explosiegevaarlijke omgeving gebruikt of aan regen blootgesteld worden. Metalen onderdelen (spijkers etc.) dienen beslist uit het te zagen materiaal verwijderd te worden.

## Eventuele blokkering veilig oplossen

Schakel de motor uit en wacht tot het zaagblad stilstaat.

Zorg voor een overzicht en stel de blokkering vast.

Verwijder de blokkering onder opvolging van alle veiligheidsinstructies.

Voer een visuele controle van de machine uit en overtuigt u zich er van dat aan de machine geen schade is ontstaan. In het bijzonder het zaagblad mag geen beschadiging vertonen.

Indien twijfels betreffende de verwijdering van de blokkering of een volle gebruiksgereedheid bestaan, neem dan contact op met de Technische Service (zie het hoofdstuk "Service").

## Onderhoud

⚠ Onderhouds-, reparatie- en schoonmaakwerkzaamheden dienen enkel uitgevoerd te worden bij uitgeschakelde motor en stilstaand werktuig. Bij functiestoringen dient beslist de motor uitgeschakeld te worden.

- Controleer vóór ieder inbedrijfstelling alle schroef- en steekverbindingen evenals beschermingsinrichtingen op vastheid en juiste plaatsing en of alle lichtdraaiend zijn.
- Voer vóór gebruik van het apparaat altijd een visuele controle uit

De machine, in het bijzonder het tank- en motorbereik, altijd goed schoon houden.

Spanenutwerper en/of stofafzuiging regelmatig reinigen. **Nooit water op het apparaat spuiten!**

Behandel alle bewegelijke onderdelen met milieuvriendelijke olie. **Nooit vet gebruiken!**

Het zaagblad op slijtage controleren, botte zaagbladen dienen geslepen te worden, met hars vervuilde zaagbladen schoonmaken

De kogellagers van de zaagas zijn beschermd tegen stof en hierdoor onderhoudsvrij, d.w.z. de lagers hoeven niet gesmeerd te worden.

Reparaties en werkzaamheden, die niet in deze aanwijzing worden beschreven, enkel door gekwalificeerd personeel laten uitvoeren.

Gebruik alléén origineel toebehoren en originele onderdelen.

Enkel een regelmatig onderhouden en een goed verzorgd apparaat kan een tot tevredenheid werkend hulpmiddel zijn. Onderhouden verzorgingsfouten kunnen tot onvoorzien ongevallen en letsels leiden.

## Uit bedrijf nemen en verwijderen

Indien de machine niet meer te gebruiken is en verschroot moet worden, dient deze gedeactiveerd en gedemonteerd te worden, d.w.z. in een toestand gebracht worden waarin zij niet meer voor de doeleinden gebruikt kan worden waarvoor deze ontworpen werd. De verschroting moet de terugwinning van de grondstoffen van de machine tot doel hebben. Deze stoffen kunnen eventueel in een recyclingproces opnieuw gebruikt worden. De producent wijst iedere verantwoordelijkheid af voor eventuele persoons- en materiaalschade die door het hergebruik van machineonderdelen ontstaan, indien deze onderdelen voor een ander dan het oorspronkelijke doel worden gebruikt. Deactivering van de machine: Elke deactivering of verschroting dient door het hiervoor opgeleid personeel uitgevoerd te worden.

- De machine in afzonderlijke onderdelen demonteren.
- Elk bewegelijk machineonderdeel blokkeren.
- Elk component bij gecontroleerde verzamelaatsen afgeven.

- Rubberen onderdelen van de machine demonteren en naar een verzamelaarsplaats voor rubberen onderdelen brengen.
- Na de deactivering en de blokkering van de bewegelijke onderdelen bestaat geen ander restrisico.
- Elektrische bouwelementen behoren tot de groep bijzonder afval en moeten gescheiden van de machine verwijderd worden. Bij een brand aan de elektrische installatie van het apparaat moeten blusmiddelen gebruikt worden die hiervoor toegestaan zijn (bijv. poederblusmiddel).

## Garantie

Garantieclaims volgens bijgaande garantietafel.

De garantie heeft uitsluitend betrekking op onvolkomenheden die op materiaal- of productiefouten betrekking hebben. Bij een claim van een onvolkomenheid, in de zin van garantie, dient de originele aankoopfactuur met de aankoopdatum bijgesloten te worden. Van garantie uitgesloten zijn verkeerd gebruik, zoals bijv. overbelasting van het apparaat, gebruik van geweld, beschadigingen door vreemde invloeden

of door vreemde voorwerpen. De niet-naleving van gebruiks- en montageaanwijzingen en normale slijtage zijn eveneens van garanties uitgesloten..

## Service

Hebt u technische vragen? Een reclamatie? Hebt u reserveonderdelen of een gebruiksaanwijzing nodig? Op onze website [www.guede.com](http://www.guede.com) in Service helpen wij u snel en niet-bureaucratisch verder. Help ons om u te helpen, a.u.b. Om uw apparaat in geval van reclamatie te kunnen identificeren hebben wij het serie+nummer evenals artikelnummer en productiejaar nodig. Deze gegevens vindt u op het typeplaatje. Vul deze gegevens hieronder in om deze altijd bij de hand te hebben.

Serienummer:

Artikelnummer:

Bouwjaar:









## Inspectie- en onderhoudsschema

Regelmatische onderhoudsperiode		Vóór iedere inbedrijfsneming	Na de eerste 20 bedrijfsuren	Elke 2 weken	Na 6 maanden	Elke maand	Na 24 maanden
				50 Bedrijfsuren	50 Bedrijfsuren	100 Bedrijfsuren	300 Bedrijfsuren
Brandstof (Super of E10)	Controleren	✓					
	Vervangen		✓				
Motorolie (15W-40)	Controleren	✓					
	Vervangen		✓				
Brandstofleiding	Controleren	✓					
Luchtfilter	Controleren	✓					
	Vervangen				✓		
V-riem	Controleren		✓				
	Spannen			✓			
Bougie	Controleren Schoonmaken					✓	
	Vervangen						✓

Het overeenkomstige onderhoud in de aangegeven maand of na de afloop van de aangegeven bedrijfsuren uitvoeren - al naar gelang wat eerder optreedt.

55

**Technické údaje**

<b>Kolébkové pily</b> .....	<b>PWS 650 BR</b> .....	<b>PWS 700 BR</b>
Obj. č. ....	75782.....	75785
 Výkon motoru .....	6 kW / 8,2 PS při 3600 min <sup>-1</sup> .....	6,6 kW/9 PS při 3600 min <sup>-1</sup>
 Obsah .....	270 ccm.....	270 ccm
 Otáčky motoru.....	1440 min <sup>-1</sup> .....	1600 min <sup>-1</sup>
 pilového kotouče.....	Ø 650 mm/40 Zuby.....	Ø 700 mm/42 Zuby
 Vrtání .....	30 mm.....	30 mm
Otáčky pilového kotouče.....	750 min <sup>-1</sup> .....	1800 min <sup>-1</sup>
 Obrobku min./max .....	80 - 220 mm.....	80 - 240 mm
 Obsah nádrže/spotřeba.....	benzínu 6,0 l/3,3 l/h.....	benzínu 6,0 l/3,2 l/h
Olejevá náplň .....	1,1 l.....	1,1 l
 Hmotnost.....	160 kg.....	183 kg

**Informace o hluku / vibracích**

 Hladina akustického výkonu L <sub>WA</sub> <sup>1), 2)</sup> .....	112 dB (A).....	112 dB (A)
Používejte chrániče sluchu!		

<sup>1)</sup> Naměřeno podle EN ISO 3744: 1995, pod zatížením, nebezpečnost K=3 dB (A)

<sup>2)</sup> Uvedené hodnoty jsou emisní hodnoty a nemusí tedy představovat bezpečné hodnoty na pracovišti. Ačkoliv existuje korelace mezi emisními a imisními hodnotami, nelze z nich spolehlivě odvodit, zda jsou nutná přidavná preventivní opatření nebo nikoliv. Faktory, které mohou ovlivnit okamžitou imisní hladinu na pracovišti, zahrnují dobu trvání účinků, zvláštností pracoviště, jiné zdroje hluku, např. počet strojů a jiných sousedících procesů. Spolehlivé hodnoty na pracovišti se mohou také lišit v různých zemích. Tato informace však má pomoci uživateli lépe odhadnout riziko a ohrožení.



Čerpadlo použijte teprve po pozorném přečtení a porozumění návodu k obsluze. Dodržujte všechny v návodu uvedené bezpečnostní pokyny. Chovejte se zodpovědně vůči třetím osobám. Pokud máte o zapojení a obsluze přístroje pochybnosti, obraťte se na zákaznický servis.

**Popis přístroje**

- 1** Zakládací kolébka
- 2** Kryt pilového kotouče
- 3** Tažná pružina
- 4** Přepavní pojistka
- 5** Pojezdová kola
- 6** Motor

- |                                 |                           |
|---------------------------------|---------------------------|
| <b>A</b> Benzínová nádrž        | <b>D</b> Sytič            |
| <b>B</b> Hrdlo pro plnění oleje | <b>E</b> Plynová páčka    |
| <b>C</b> Startovací lanko       | <b>F</b> Benzinový kohout |

- 7** Rukojeť na přenášení
- 8** nouzový vypínač

**Použití v souladu s určením**

Kolébková pila na palivové dříví slouží k příčnému řezání palivového dříví při dodržování všech technických údajů a bezpečnostních pokynů.

Kusy dřeva, které jsou příliš krátké, příliš lehké nebo příliš tenké, než aby mohly být zachyceny protihrotky u zakládací kolébky, nesmí být strojem dále zpracovávány.

 **Stroj smí zásadně obsluhovat jen jedna osoba.**

Dbejte na to, aby se v nebezpečné oblasti nikdo nezdržoval. Minimální odstup činí 2 m.

 **Přístroj používejte pouze venku, nikdy ne v uzavřených nebo špatně větraných prostorách.**

Toto zařízení lze používat jen pro uvedený účel.

Při nedodržení ustanovení z obecně platných předpisů a ustanovení z tohoto návodu nelze výrobce činit odpovědným za škody.

CZ

## Požadavky na obsluhu

Obsluha si musí před použitím přístroje pozorně přečíst návod k obsluze.

**Kvalifikace:** Kromě podrobného poučení odborníkem není pro používání přístroje nutná žádná speciální kvalifikace.

**Minimální věk:** Na přístroji smí pracovat jen osoby, jež dosáhly 18 let. Výjimku představuje využití mladistvých, pokud se toto děje během profesního vzdělávání za účelem dosažení dovednosti pod dohledem školitele

**Školení:** Používání přístroje vyžaduje pouze odpovídající poučení odborníkem resp. návodem k obsluze. Speciální školení není nutné.

## Zbytková nebezpečí

### ⚠ Nebezpečí úrazu!

**Výstraha:** I přes dodržování všech příslušných konstrukčních předpisů mohou při provozu stroje přetrvávat zbytková nebezpečí:

- **Nebezpečí úrazu pro prsty a ruce:** Nikdy nedávejte ruce do oblastí pilového kotouče.
- **Odletování částí obrobků a nástrojů u poškozených nástrojů:** Noste chrániče očí
- **Emise hluku:** Noste bezpodmínečně chrániče uší
- **Emise dřevěného prachu:** Noste respirátor
- **Zabránění nebezpečí – mechanické zařízení:** Všechny nebezpečné pohyblivé díly (např. pilový kotouč) jsou obaleny fixními, bezpečně připevněnými a jen nástrojem odstranitelnými ochrannými zařízeními. **Zbytkové nebezpečí:** Jsou-li fixní, bezpečně připevněná ochranná zařízení odstraněna nástrojem u stroje v chodu, mohou nastat úrazy.
- **Zabránění nebezpečí – dřevěný prach:** Kolébko-vo pilu je možné používat jen venku. **Zbytkové nebezpečí:** Pokud se kolébková pila používá v uzavřených prostorách, může dojít k poškození zdraví v důsledku vdechnutí dřevěného prachu.

Dále mohou i přes veškerá přijatá preventivní opatření existovat skrytá zbytková nebezpečí.

Zbytková nebezpečí mohou být minimalizována, pokud jsou dodržovány bezpečnostní pokyny a použití v souladu s určením, jakož i návod k obsluze.

Expozice prachu je ovlivněna typem zpracovávaného materiálu. Je důležité používat lokální odsávání (zachycení u zdroje) a dobře seřídit odsávací kryty, vodicí prvky a zachytňné žlaby.

Prach vzniknuvší při práci je často zdraví škodlivý a nesmí se dostat do těla. Používejte odsavač a navíc noste vhodný respirátor. Usazený prach důkladně odstraňte, např. vysátím.

Používejte pilové kotouče, jež byly zkonstruovány k redukci emitovaného hluku. Stroj a pilový kotouč udržujte v chodu.

K minimalizaci tvorby hluku musí být nástroj naostřen a všechny prvky k minimalizaci hluku (kryty atd.) řádně seřízeny.

## Chování v případě nouze

Zaveďte úrazu odpovídající potřebnou první pomoc a vyzvěte co možná nejrychleji kvalifikovanou lékařskou pomoc. Chraňte zraněného před dalšími úrazy a uklidněte jej. Kvůli případné nehodě musí být na pracovišti vždy po ruce lékárníčka první pomoci dle DIN 13164. Materiál, který si z lékárníčky vezmete, je třeba ihned doplnit. Pokud požadujete pomoc, uveďte tyto údaje:

1. Místo nehody
2. Druh nehody
3. Počet zraněných
4. Druh zranění

## Symbody



Pozor!



Před uvedením do provozu si prosím pečlivě přečtěte návod k použití.



Při práci se strojem noste vždy ochranné brýle. Používejte chrániče sluchu!



Noste bezpečnostní obuv s ocelovými tužinkami!



Noste ochranné rukavice!



Noste respirátor!



Používejte jen venku. Není určeno pro použití v obytných oblastech.



Stroj nepoužívejte ve vlhkém či mokřem prostředí. Stroj nevystavujte dešti.



Nikdy nedávejte ruce do prostoru pilového listu.



Stroj držte mimo dosah dětí.



Zákaz kouření a otevřeného ohně.



Ujistěte se, že je motor vypnutý a pilový kotouč se zastavil!



Odstup jiných osob! Dbejte na to, aby se v nebezpečí oblasti nikdo nezdržoval.



Výstraha před odmrštěnými předměty



Výstraha před nebezpečným elektrickým napětím!



Výstraha před řeznými poraněními



Pilový kotouč dle DIN 847-1



Přístroj používejte pouze venku, nikdy ne v uzavřených nebo špatně větráných prostorech.



Výstraha před horkými povrchy.



Výstraha před hořlavými látkami.



Před všemi pracemi na motoru vypněte motor a vytáhněte nástrčku zapalovací svíčky.



Směr otáčení



Vadné a/nebo likvidované elektrické či elektronické přístroje musí být odevzdány do příslušných sběrů.



Před zpracováním odstraňte všechny cizorodé předměty, např. hřebíky a drát



Příliš netlačte



Silně



Pomalů



Hrdlo pro plnění oleje  
Olej nalijte maximálně po horní hranici!



plynová páčka



sytič  
Benzinový kohout



Pozor! Přečtěte si návod k obsluze!



Před prvním uvedením do provozu musí být motor bezpodmínečně naplněn motorovým olejem.

## Bezpečnostní pokyny

### ⚠ VAROVÁNÍ

**Přečtěte si všechny bezpečnostní pokyny a návody.** Důsledkem nedodržení bezpečnostních pokynů a návodů může být úder elektrickým proudem, požár a/ nebo vážné úrazy.

**Všechna varovná upozornění a pokyny do budoucna uschovejte.**

Děti a ostatní osoby i zvířata držte během používání přístroje v bezpečné vzdálenosti.

Minimální bezpečnostní odstup činí 2 m.

Noste osobní ochranné pomůcky.

Noste pevnou obuv a dlouhé kalhoty.

Přístroj nepoužívejte nikdy bosí nebo v lehkých sandálech.

Je-li to nutné, noste ochranné rukavice.

Přístroj používejte jen za denního světla nebo v době osvětleném prostředí.

Pečlivě zkontrolujte terén, na kterém stroj používáte, a odstraňte všechny předměty, které by mohly být zachyceny a odhozeny.

### ⚠ Palivo je vysoce hořlavé.

Palivo uschovejte jen ve vhodných nádobách.

Stroj se smí tankovat jen venku a ne v blízkosti otevřených plamenů resp. hořících cigaret.

Tankujte před spuštěním stroje. Pokud je motor v chodu nebo ještě horký, nesmí se tankovat ani otvírat víko nádrže.

Dbejte na to, aby palivo nepřeteklo. Pokud palivo přeteče, motor se nesmí spouštět. Odstraňte na přístroji znečištěné místo a zabraňte jakémukoliv pokusu o zapalování, dokud se neodpaří výpary paliva.

Před prvním uvedením do provozu musí být motor bezpodmínečně naplněn motorovým olejem.

Před každým uvedením do provozu zkontrolujte stav oleje. Motorový olej příp. doplňte.

Před použitím proveďte vždy vizuální kontrolu, abyste zjistili, zda není poškozen přístroj, především pak řezné nástroje, upevňovací díly a celá řezná jednotka.

Stroj ihned vypněte, jakmile dokončíte svou práci.

Stroj neodstavujte bezprostředně po vypnutí v uzavřených prostorech, ale nechte ho vychladnout venku.

Stroj nikdy neskladujte s benzinem v nádrži uvnitř budovy, ve které se mohou případně benzinové výpary dostat do kontaktu s otevřeným ohněm nebo jiskrami.

Při dlouhodobějším skladování uschovejte stroj jen s prázdnou nádrží.

Neměňte regulované nastavení motoru a motor nepřetáčejte.

## Bezpečnostní pokyny pro kolébkové pily na palivové dříví

Noste chrániče sluchu. Působením hluku může dojít k poškození sluchu.

Při manipulaci s pilovými listy a drsným materiálem noste rukavice.

Stroj musí stát během provozu na vodorovné a rovné zemi a podlaha kolem stroje musí být rovná, dobře udržovaná a bez odpadů, jako jsou např. piliny a odřezky.

Zpracovávaný stoh obrobků a hotové obrobky umístěte v blízkosti normálního pracoviště operátora.

 Před každým uvedením do provozu zkontrolujte všechny šroubové a zásuvné spoje, a rovněž ochranná zařízení z hlediska pevnosti a správného utažení a lehkosti chodu všech pohyblivých dílů.

 Ochranná zařízení, která se nachází na stroji, je striktně zakázáno demontovat, měnit, používat v rozporu s jejich určením nebo připevňovat ochranná zařízení jiných výrobců.

 Přístroj se nesmí používat, pokud je poškozený nebo jsou vadná bezpečnostní zařízení. Opatřené a poškozené díly vyměňte.

Závady na stroji, ochranném zařízení nebo pilových listech musí být ihned po zjištění nahlášeny osobě zodpovědné za bezpečnost.

Před spuštěním motoru se ujistěte, zda je pilový kotouč správně namontován.

Pila se nesmí již dále používat, pokud se kolébka automaticky nevrací do klidové polohy.

Pokud se po vypnutí stroje pilový kotouč po max. 10 sekundách nezastaví, pila se již nesmí používat.

Pro bezpečnou práci používejte zařízení jako např. ochranná a přítlačná zařízení, dorazová deska, podávací šoupátko atd.!

Je striktně zakázáno odstraňovat piliny a třísky ze stroje, je-li v chodu.

Je třeba upustit od odstraňování jakýchkoliv odřezků a částí obrobků z oblasti řezání, je-li stroj v chodu.

Nepoužívejte poškozené nebo deformované pilové listy.

Používejte jen správně naostřené pilové kotouče.

Dodržujte návody výrobců k použití, seřízení a opravě pilových kotoučů.

Pilové kotouče, které neodpovídají parametřům v tomto návodu k použití, se nesmí používat.

Dodržujte maximální počet otáček uvedený na pilovém listu.

Je povoleno používat jen nástroje, které odpovídají EN 847-1.

Nástroje se musí přepravovat a přechovávat ve vhodné nádobě.

Aby se minimalizovala hlučnost, musí být přístroj nabroušen, a všechny prvky, sloužící ke snížení hluku (kryty atd.), řádně nastaveny.

Vyměňte opotřebenou vložku stolu.

Seznamte se s bezpečnými postupy při čištění, údržbě a pravidelném odstraňování pilin a prachu, aby se snížilo riziko požáru.

Zajistěte, aby použitá příruba, jak uvádí výrobce, byla vhodná pro daný účel použití.

Používejte jen originální příslušenství a originální náhradní díly.

Stroj při zablokování ihned vypněte. Vypněte motor a odstraňte zaklíněný řezaný materiál.

Při přepravě stroje používejte jen přepravní zařízení.

### Přístroj je vhodný pro příčné řezání palivového dříví pro domácí kutily.

Řezání kulatiny o průměru nad 220/240 mm (v závislosti na modelu) je nepřípustné, neboť obrobky nelze bezpečně přidržovat.

### Minimální průměr čini 80 mm.

(kusy dřeva o menším průměru nemohou být zachyceny protihoty a mohou z kolébky vyklouznout.)

### Průměr obrobku:

**Minimální 80 mm**

**Maximální 220/240 mm**

**Maximální délka řezaného materiálu smí činit 1000 mm. Minimální délka řezaného materiálu nesmí být menší než 500 mm.**

**Kolébková pila na palivové dříví se smí kvůli chybějícímu odsávací používat jen venku.**

**Zpracovávat se smí jen ty obrobky, které mohou být bezpečně položeny a drženy v kolébce.**

**Použití pilových kotoučů z HSS-oceli (vysoce legovaná rychlořezná ocel) je nepřípustné, protože tato ocel je tvrdá a křehká.**

**Nebezpečí úrazu v důsledku prasknutí pilového kotouče a odmrštění kusů pilového kotouče.**

**K použití v souladu s určením patří i dodržování výrobcem předepsaných podmínek pro provoz, údržbu a opravy a dodržování v návodu obsažených bezpečnostních pokynů.**

**Je třeba dodržovat příslušné bezpečnostní předpisy, platné pro provoz, jakož i ostatní všeobecně uznávané předpisy pracovního lékařství a techniky bezpečnosti. Každé jiné použití je považováno za použití v rozporu s určením. Za následné škody jakéhokoliv druhu výrobce neručí: riziko nese samotný uživatel.**

**Svévolné změny na pile vylučují ručení výrobce za následné škody jakéhokoliv druhu.**

**Pilu smí stroj, používat a udržovat jen osoby, které s tímto byly obeznámeny a poučeny o nebezpečích. Opravy smíme provádět jen my resp. námi uvedené zákaznické servisy. Stroj se nesmí používat v explozi ohroženém prostředí a nesmí být vystaven dešti. Kovové části (hřebíky atd.) je z řezaného materiálu třeba bezpodmínečně odstranit.**

## Bezpečné odstranění případného zablokování

Vypněte motor a počkejte, až se pilový kotouč zastaví. Prohlédněte jej a lokalizujte zablokování.

Zablokování odstraňte při zohlednění všech bezpečnostních pokynů.

Stroj vizuálně zkontrolujte a ujistěte se, zda se stroj nepoškodil. Především pilový kotouč nesmí vykazovat žádné poškození.

Pokud nastanou pochybnosti o odstranění zablokování nebo kompletní provozuschopnosti, kontaktujte Technický servis (viz kapitola Servis).

## Údržba

 Před všemi pracemi na motoru vypněte motor a vytáhněte nástrčku zapalovací svíčky. Počkejte, až se všechny rotující díly zastaví.

- Před každým uvedením do provozu zkontrolujte všechny šroubové a zásuvné spoje, a rovněž ochranná zařízení z hlediska pevnosti a správného utažení a lehkosti chodu všech pohyblivých dílů.
- Před každým použitím proveďte vizuální zkoušku Stroj, především pak nádrž a motor, udržujte vždy v čistotě.

Výhoz pilin a/nebo odsávací prachu pravidelně čistěte. **Na přístroj nikdy nestříkejte vodu!**

Všechny pohyblivé části ošetřete ekologickým olejem. **Nikdy nepoužívejte tuk!**

Zkontrolujte opotřebení pilového kotouče, tupé pilové kotouče musí být naostrény, pilové kotouče pokryté pryskyřicí vyčistěte.

Kuličková ložiska hřídele pily jsou chráněna proti prachu a tudíž bezúdržbová, tzn. ložiska se nemusí mazat.

Opravy a práce, nepopsané v tomto návodu, smí provést jen kvalifikovaný autorizovaný personál.

Používejte jen originální příslušenství a originální náhradní díly.

Jen pravidelně udržovaný a ošetřovaný přístroj může být uspokojivou pomůckou. Nedostatečná údržba a péče může vést k nepředvídaným nehodám a úrazům.

## Vyřazení z provozu a likvidace

Pokud stroj již nelze používat a má být sešrotován, musí být deaktivován a demontován, tzn. musí být uveden do stavu, ve kterém jej již nelze použít k účelům, pro něž byl zkonstruován. Proces sešrotování musí zohlednit zpětné získání základních materiálů stroje. Tyto látky lze případně znovu použít v procesu recyklace. Výrobce odmítá jakoukoliv odpovědnost za případné personální a materiální škody, ke kterým dojde v důsledku opětovného použití částí stroje, pokud byly tyto části použity k jinému než původnímu věcnému účelu. Deaktivace stroje: Každý proces deaktivace nebo sešrotování musí provést k tomu vyškolený personál.

- Stroj se rozloží na jednotlivé části.
- Zablokujte každou pohyblivou část stroje.
- Každou komponentu odevzdejte do kontrolovaných sběrů.
- Gumové díly odmontujte ze stroje a odevzdejte do sběrný gumových dílů.
- Po deaktivaci a zablokování pohyblivých dílů neexistuje žádné další zbytkové nebezpečí.
- Elektrické konstrukční prvky patří ke speciálnímu odpadu a je třeba je likvidovat odděleně od stroje. Při požáru elektrického zařízení přístroje je třeba použít schválené hasicí prostředky (např. práškový hasicí přístroj).

## Záruka

Záruční nároky dle přiloženého záručního listu.

Záruka se vztahuje výhradně na nedostatky způsobené vadou materiálu nebo výrobní vadou. Při reklamaci v záruční době je třeba přiložit originální doklad o koupi s datem prodeje.

Do záruky nespadá neodborné použití jako např. přetížení přístroje, použití násilí, poškození cizím zásahem nebo cizími předměty. Nedodržení návodu k použití a montáži a normální opotřebení rovněž nespadá do záruky..

## Servis

Máte technické otázky? Reklamaci? Potřebujete náhradní díly nebo návod k obsluze? Na naší domovské stránce [www.guede.com](http://www.guede.com) Vám v oddílu Servis pomůžeme rychle a nebyrokraticky. Prosím pomozte nám pomocí Vám. Aby bylo možné Váš přístroj v případě reklamace identifikovat, potřebujeme sériové číslo, objednávací číslo a rok výroby. Všechny tyto údaje najdete na typovém štítku. Abyste měli tyto údaje vždy po ruce, zapište si je prosím dole.

Sériové číslo:

Objednávací číslo:

Rok výroby:









## Plán prohlídek a údržby

Pravidelné údržbové období		Před každým uvedením do provozu	Po prvních 20 hodinách	Každé 2 týdny	Po 6 měsících	Každý měsíc	Po 24 měsících
				50 Provozní hodiny	50 Provozní hodiny	100 Provozní hodiny	300 Provozní hodiny
Palivo (Super nebo E10)	Kontrola	✓					
	Výměna		✓				
Motorový olej (15W-40)	Kontrola	✓					
	Výměna		✓				
Palivové potrubí	Kontrola	✓					
Vzduchový filtr	Kontrola	✓					
	Výměna				✓		
Klínový řemen	Kontrola		✓				
	Upnutí			✓			
Zapalovací svíčka	Kontrola Vyčištění					✓	
	Výměna						✓

Odpovídající údržbu proveďte v uvedeném měsíci nebo po uplynutí předepsaných provozních hodin - podle toho, co nastane dřív.

61

## Technické Údaje

<b>Kolískové píly</b> .....	<b>PWS 650 BR</b> .....	<b>PWS 700 BR</b>
Obj. č. ....	75782.....	75785
 Výkon motora.....	6 kW / 8,2 PS pri 3 600 min <sup>-1</sup> .....	6,6 kW / 9 PS pri 3 600 min <sup>-1</sup>
 Obsah .....	270 ccm.....	270 ccm
 Otáčky motora .....	1440 min <sup>-1</sup> .....	1600 min <sup>-1</sup>
 pilového kotúča.....	Ø 650 mm/40 Zuby.....	Ø 700 mm/42 Zuby
 Vrtanie.....	30 mm.....	30 mm
Otáčky pilového kotúča.....	750 min <sup>-1</sup> .....	1800 min <sup>-1</sup>
 obrobku min./max.....	80 - 220 mm.....	80 - 240 mm
 Obsah nádrže/spotreba.....	benzínu 6,0 l / 3,3 l/h.....	benzínu 6,0 l / 3,2 l/h
Olejová náplň .....	1,1 l.....	1,1 l
 Hmotnosť.....	160 kg.....	183 kg

## Informácia o hluku / vibráciách

 Hladina akustického výkonu $L_{WA}$ <sup>1), 2)</sup> .....	112 dB (A).....	112 dB (A)
Používajte ochranu sluchu!		

<sup>1)</sup> Namerané podľa EN ISO 3744: 1995, pod zaťažením, nebezpečnosť K = 3 dB (A)

<sup>2)</sup> Udané hodnoty sú hodnoty emisné a nemusia preto na istom určitom pracovisku vždy súhlasiť. SK- Ak je medzi emisnými a imisnými hodnotami súlad, nie je možné s určitou potvrdiť, či dodatočne event. bezpečnostné opatrenia z hľadiska hluku sú nutné alebo nie. Faktory, ktoré ovplyvňujú imisné hodnoty, sú závislé od času účinku hlukového zdroja, vybavenia pracoviska a ďalších prípadných zdrojov hluku na pracovisku napr. počet strojov v činnosti a ďalších zdrojov. Povoľené hodnoty hluku na pracovisku môžu byť v jednotlivých štátoch odlišné. Táto informácia má pomôcť užívateľovi k lepšiemu odhadu miery ohrozenia hlukom a riziku predchádzať.



Čerpadlo použite až po pozornom prečítaní a porozumení návodu k obsluhu. Dodržujte všetky v

návode uvedené bezpečnostné pokyny. Správajte sa zodpovedne voči tretím osobám. Ak máte o zapojení a obsluhu prístroja pochybnosti, obráťte sa na zákaznický servis.

## Popis prístroja

- 1 Zakladacia kolíska
- 2 Kryt pilového kotúča
- 3 Ťažná pružina
- 4 Prepravná poistka
- 5 Pojazdové kolesá
- 6 Motor

- |                                 |                            |
|---------------------------------|----------------------------|
| <b>A</b> Benzínová nádrž        | <b>D</b> Sýtič             |
| <b>B</b> Hrdlo na plnenie oleja | <b>E</b> Plynová páčka     |
| <b>C</b> Štartovacie lanko      | <b>F</b> Benzínový kohútik |

- 7 Rukoväť na prenášanie
- 8 Núdzový vypínač

## Použitie Podľa Predpisov

Kolísková píla na palivové drevo slúži na priechne rezanie palivového dreva pri dodržiavaní všetkých technických údajov a bezpečnostných pokynov. Kusy dreva, ktoré sú príliš krátke, príliš ľahké alebo príliš tenké, než aby mohli byť zachytené protihrotmi v zakladacej kolíske, sa nesmú strojom ďalej spracovávať.

 **Stroj smie zásadne obsluhovať len jedna osoba.**

Dbajte na to, aby sa v nebezpečnej oblasti nikto nezdržoval. Minimálny odstup sú 2 m.

 **Prístroj používajte iba vonku, nikdy nie v uzatvorených alebo zle vetraných priestoroch.**

Tento prístroj sa smie používať len v súlade s uvedenými predpismi.

Pri nedodržiavaní ustanovení zo všeobecne platných predpisov a ustanovení z tohto návodu nie je možné výrobcu považovať zodpovedným za škody.

SK

## Požiadavky na obsluhu

Obsluha si musí pred použitím prístroja pozorne prečítať návod na obsluhu.

**Kvalifikácia:** Okrem podrobného poučenia odborníkom nie je na používanie prístroja nutná žiadna špeciálna kvalifikácia.

**Minimálny vek:** Na prístroji smú pracovať len osoby, ktoré dosiahli 18 rokov. Výnimku predstavuje využitie mladistvých, ak sa toto deje počas profesijného vzdelávania s cieľom dosiahnutia zručností pod dohľadom školiteľa.

**Školenie:** Používanie prístroja vyžaduje iba zodpovedajúce poučenie odborníkom, resp. návodom na obsluhu. Špeciálne školenie nie je nutné.

## Zvyškové nebezpečenstvá

### ⚠ Nebezpečenstvo úrazu!

**Výstraha:** Aj napriek dodržiavaniu všetkých príslušných konštrukčných predpisov môžu pri prevádzke stroja pretrvávajúť zvyškové nebezpečenstvá:

- **Nebezpečenstvo úrazu pre prsty a ruky:** Nikdy nedávajte ruky do oblasti pílového kotúča.
- **Odlietanie častí obrobkov a nástrojov pri poškodených nástrojoch:** Noste chrániče očí
- **Emisie hluku:** Noste bezpodmienečne chrániče uší
- **Emisie dreveného prachu:** Noste respirátor
- **Zabránenie nebezpečenstvu – mechanické zariadenie:** Všetky nebezpečné pohyblivé diely (napr. pílový kotúč) sú obalené fixnými, bezpečne pripevnenými a len nástrojom odstrániteľnými ochrannými zariadeniami. **Zvyškové nebezpečenstvo:** Ak sú fixné, bezpečne pripevnené ochranné zariadenia odstránené nástrojom pri stroji v chode, môžu nastat úrazy.
- **Zabránenie nebezpečenstvu – drevený prach:** Kolískovú pílu je možné používať len vonku. **Zvyškové nebezpečenstvo:** Ak sa kolísková píla používa v uzavretých priestoroch, môže dôjsť k poškodeniu zdravia v dôsledku vdýchnutia dreveného prachu.

Ďalej môžu aj napriek všetkým prijatým preventívnym opatreniam existovať skryté zvyškové nebezpečenstvá.

Zvyškové nebezpečenstvá môžu byť minimalizované, ak sa dodržiavajú bezpečnostné pokyny a použitie v súlade s určením, ako aj návod na obsluhu.

Expozícia prachu je ovplyvnená typom spracovávaného materiálu. Je dôležité používať lokálne odsávanie (zачytenie pri zdroji) a dobre nastaviť odsávaciu krytu, vodiace prvky a zachytňé žľaby.

Prach vznikajúci pri práci je často zdraviu škodlivý a nesmie sa dostať do tela. Používajte odsávač a navyše noste vhodný respirátor. Usadený prach dôkladne odstraňte, napr. vysatím.

Používajte pílové kotúče, ktoré boli skonštruované na redukciu emitovaného hluku. Stroj a pílový kotúč udržujte v chode.

Na minimalizáciu tvorby hluku musí byť nástroj naoštrovaný a všetky prvky na minimalizáciu hluku (kryty atď.) riadne nastavené.

## Správanie v prípade núdze

Zavedte úrazu zodpovedajúcu potrebnú prvú pomoc a vyzvite čo možno najrýchlejšie kvalifikovanú lekársku pomoc. Chráňte zraneného pred ďalšími úrazmi a upokojte ho. Pre prípadnú nehodu musí byť na pracovisku vždy poruke lekárnica prvej pomoci podľa DIN 13164. Materiál, ktorý si z lekárníčky vezmete, je potrebné ihneď doplniť. Ak požadujete pomoc, uveďte tieto údaje:

1. Miesto nehody
2. Druh nehody
3. Počet zranených
4. Druh zranenia

## Symbody

	Pozor!
	Pred prvým použitím prístroja si pozorne prečítajte návod na obsluhu.
	Pri práci so strojom vždy noste ochranné okuliare. Používajte ochranu sluchu!
	Noste bezpečnostnú obuv s ocelovými tužkami!
	 Noste ochranné rukavice!
	Noste respirátor!
	Používajte len vonku. Nie je určené pre použitie v obytných oblastiach.
	Stroj nepoužívajte vo vlhkom či mokrom prostredí. Stroj nevystavujte dažďu.
	Nikdy nedávajte ruky do priestoru pílového listu.
	Stroj držte mimo dosahu detí.
	 Zákaz fajčenia a otvoreného ohňa.
	Uistite sa, že je motor vypnutý a pílový kotúč sa zastavil!



Odstup iných osôb!  
Dbajte na to, aby sa v nebezpečnej oblasti nikto nezdržoval.



Výstraha pred odmrštenými predmetmi



Výstraha pred nebezpečným elektrickým napätím!



Výstraha pred reznými poraneniami



Pílový kotúč podľa DIN 847-1



Prístroj používajte iba vonku, nikdy nie v uzatvorených alebo zle vetraných priestoroch.



Výstraha pred horúcimi povrchmi.



Výstraha pred horľavými látkami.



Pred všetkými prácami na motore vypnite motor a vytiahnite nástrčku zapalovacej sviečky.



Smer otáčania



Chybné a/alebo likvidované elektrické či elektronické prístroje sa musia odovzdať do príslušných zberníc.



Pred spracovaním odstráňte všetky cudzorodé predmety, napr. klinec a drôt



Príliš netlačte



Silne



Pomaly



Hrdlo na plnenie oleja  
Olej nalejte maximálne po hornú hranicu!



plynová páčka



sýtič  
Benzínový kohútik



Pozor! Prečítajte si návod na obsluhu!



Pred prvým uvedením do prevádzky musí byť motor bezpodmienečne naplnený motorovým olejom.

## Bezpečnostné pokyny

### ⚠ VROVAVANIE

**Prečítajte si všetky bezpečnostné pokyny a návody.** Dôsledkom nedodržania bezpečnostných pokynov a návodov môže byť úraz elektrickým prúdom, požiar a/alebo vážne úrazy.

**Tieto Výstražné upozornenia a bezpečnostné pokyny starostlivo uschovajte na budúce použitie.**

Deti a ostatné osoby aj zvieratá držte počas používania prístroja v bezpečnej vzdialenosti.

Minimálny bezpečnostný odstup predstavuje 2 m.

Noste osobné ochranné pomôcky.

Noste pevnú obuv a dlhé nohavice.

Prístroj nepoužívajte nikdy bosí alebo v ľahkých sandáloch.

Ak je to nutné, noste ochranné rukavice.

Prístroj používajte len za denného svetla alebo v dobre osvetlenom prostredí.

Starostlivo skontrolujte terén, na ktorom stroj používate, a odstráňte všetky predmety, ktoré by mohli byť zachytené a odhodnené.

### ⚠ Palivo je vysoko horľavé.

Palivo uschovajte len vo vhodných nádobách.

Stroj sa smie tankovať len vonku a nie v blízkosti otvorených plameňov, resp. horiacich cigariet.

Tankujte pred spustením stroja. Ak je motor v chode alebo ešte horúci, nesmie sa tankovať ani otvárať veko nádrže.

Dbajte na to, aby palivo nepretieklo. Ak palivo pretečie, motor sa nesmie spúšťať. Odstráňte na prístroji znečistené miesto a zabráňte akémukoľvek pokusu o zapožarovanie, kým sa neodparia výpary paliva.

Pred prvým uvedením do prevádzky musí byť motor bezpodmienečne naplnený motorovým olejom.

Pred každým uvedením do prevádzky skontrolujte stav oleja. Motorový olej príp. doplňte.

Pred použitím vykonajte vždy vizuálnu kontrolu, aby ste zistili, či nie je poškodený prístroj, predovšetkým potom rezné nástroje, upevňovacie diely a celá rezná jednotka.

Stroj ihneď vypnite, hneď ako dokončíte svoju prácu.

Stroj neodstavujte bezprostredne po vypnutí v uzatvorených priestoroch, ale nechajte ho vychladnúť vonku.

Stroj nikdy neskladujte s benzínom v nádrži vnútri budovy, v ktorej sa môžu prípadne benzínové výpary dostať do kontaktu s otvoreným ohňom alebo iskrami.

Pri dlhodobejšom skladovaní uschovajte stroj len s prázdnu nádržou.

Nemeňte regulované nastavenie motora a motor nepretáčajte.

## Bezpečnostné pokyny pre kolískové píly na palivové drevo

Používajte ochranu sluchu. Pôsobenie hluku môže spôsobiť stratu sluchu.

Noste ochranné rukavice pri manipulácii s pilovými listami a drsné materiály.

Stroj musí stáť počas prevádzky na vodorovnej a rovnej zemi a podlaha okolo stroja musí byť rovná, dobre udržiavaná a bez odpadov, ako sú napr. piliny a odrezky.

Spracovávaný stoh obrobkov a hotové obrobky umiestnite v blízkosti normálneho pracoviska operátora.

 Pred každým uvedením do prevádzky skontrolujte všetky skrutkové a zásuvné spoje, a tiež ochranné zariadenia z hľadiska pevnosti a správneho utiahnutia a ľahkosti chodu všetkých pohyblivých dielov.

 Ochranné zariadenia, ktoré sa nachádzajú na stroji, je striktné zakázané demontovať, meniť, používať v rozpore s ich určením alebo pripieňovať ochranné zariadenia iných výrobcov.

 Prístroj sa nesmie používať, ak je poškodený alebo sú chýbné bezpečnostné zariadenia. Opotrebené a poškodené diely vymeňte.

Závady na stroji, na ochrannom zariadení alebo na pilových listoch treba ihneď po zistení nahlásiť osobe zodpovednej za bezpečnosť.

Pred spustením motora sa uistite, či je pilový kotúč správne namontovaný.

Píla sa už nesmie ďalej používať, ak sa kolíska automaticky nevracia do pokojovej polohy.

Ak sa po vypnutí stroja pilový kotúč po max. 10 sekundách nezastaví, píla sa už nesmie používať.

Pre bezpečnosť pri práci používajte zariadenia ako napr. ochranné a prítlačné zariadenie, dorazový dosku, posúvacie zariadenie a i.

Je striktné zakázané odstraňovať piliny a triesky zo stroja, ak je v chode.

Je potrebné upustiť od odstraňovania akýchkoľvek odrezkov a častí obrobkov z oblasti rezania, ak je stroj v chode.

Nepoužívajte poškodené alebo deformované pilové listy.

Používajte len správne naostrené pilové kotúče.

Dodržujte návody výrobcov na použitie, nastavenie a opravu pilových kotúčov.

Pilové listy, ktoré nezodpovedajú charakteristikám uvedeným v návode na použitie, nesmú sa použiť.

Dodržiavajte maximálny počet otáčok uvedený na pilovom liste.

Je dovolené používať iba nástroje, ktoré zodpovedajú norme EN 847-1.

Nástroje sa musia prepravovať a skladovať vo vhodnom obale;

Na minimalizovanie vznikajúceho hluku sa musí nástroj nabrúsiť a všetky prvky znižujúce hluk (kryty atď.) náležito nastaviť.

Vymeňte opotrebovanú stólnu vložku.

Oboznámte sa s bezpečnými postupmi pri čistení, údržbe a pravidelnom odstraňovaní pilín a prachu, aby sa znížilo riziko požiaru.

Zaistite, aby použitá príručka, ako uvádza výrobca, bola vhodná na daný účel použitia.

Používať len originálne príslušenstvo a originálne náhradné diely.

Stroj pri zablokovaní ihneď vypnite. Vypnite motor a odstráňte zaklinený rezaný materiál.

Pri preprave stroja používajte len prepravné zariadenie.

### Prístroj je vhodný na priečne rezanie palivového dreva pre domácich majstrov.

Rezanie guľatiny s priemerom nad **220/240 mm** (v závislosti od modelu) je nepripustné, pretože obrobky nie je možné bezpečne pridržovať.

#### Minimálny priemer je 80 mm

(kusy dreva s menším priemerom nemôžu byť zachytené protihrotmi a môžu z kolísky vyklznuť).

#### Priemer obrobku:

**Minimálny 80 mm**

**Maximálny 220/240 mm**

Maximálna dĺžka rezaného materiálu smie byť **1000 mm**. Minimálna dĺžka rezaného materiálu nesmie byť menšia než **500 mm**.

**Kolísková píla na palivové drevo sa smie kvôli chýbajúcemu odsávaču používať len vonku.**

**Spracovávať sa smú len tie obrobky, ktoré môžu byť bezpečne položené a držané v kolíske.**

**Použitie pilových kotúčov z HSS-oceli (vysokelegovaná rýchlorezná oceľ) je nepripustné, pretože táto oceľ je tvrdá a krehká.**

**Nebezpečenstvo úrazu v dôsledku prasknutia pilového kotúča a odmrštenia kusov pilového kotúča.**

**K použitiu v súlade s určením patrí aj dodržiavanie výrobcom predpísaných podmienok na prevádzku, údržbu a opravy a dodržiavanie v návode obsiahnutých bezpečnostných pokynov.**

**Je potrebné dodržiavať príslušné bezpečnostné predpisy, platné pre prevádzku, ako aj ostatné všeobecne uznávané predpisy pracovného**

**lekárstva a techniky bezpečnosti. Každé iné použitie je považované za použitie v rozpore s určením. Za následné škody akéhokoľvek druhu výrobca neručí: riziko nesie samotný užívateľ.**

**Svojevoľné zmeny na pile vylučujú ručenie výrobcu za následné škody akéhokoľvek druhu.**

**Pilu smú pripravovať, používať a udržiavať len osoby, ktoré s týmto boli oboznámené a poučené o nebezpečenstvách. Opravy smieme vykonávať len my, resp. nami uvedené zákaznícke servisy. Stroj sa nesmie používať v explóziou ohrozenom prostredí a nesmie byť vystavený dažďu. Kovové časti (klince atď.) je z rezaného materiálu potrebné bezpodmienečne odstrániť.**

## Bezpečné odstránenie prípadného zablokovania

Vypnite motor a počkajte, až sa pílový kotúč zastaví.

Prezrite ho a lokalizujte zablokovanie.

Zablokovanie odstráňte pri zohľadnení všetkých bezpečnostných pokynov.

Stroj vizuálne skontrolujte a uistite sa, či sa stroj nepoškodil. Predovšetkým pílový kotúč nesmie vykazovať žiadne poškodenie.

Ak nastanú pochybnosti o odstránení zablokovania alebo kompletnej prevádzkyschopnosti, kontaktujte Technický servis (pozrite kapitolu Servis).

## Údržba

 Pred všetkými prácami na motore vypnite motor a vytiahnite nástrčku zapalovacej sviečky. Počkajte, až sa všetky rotujúce diely zastavia a prístroj vychladne.

- Pred každým uvedením do prevádzky skontrolujte všetky skrutkové a zásuvné spoje, a tiež ochranné zariadenia z hľadiska pevnosti a správneho utiahnutia a ľahkosti chodu všetkých pohyblivých dielov.
- Pred každým použitím uskutočnite vizuálnu skúšku.

Stroj, predovšetkým potom nádrž a motor, udržiajte vždy v čistote.

Vyhadzovač pilín a/alebo odsávač prachu pravidelne čistite. **Na prístroj nikdy nestriekajte vodu!**

Všetky pohyblivé časti ošetrte ekologickým olejom. **Nikdy nepoužívajte tuk!**

Skontrolujte opotrebenie pílového kotúča, tupé pílové kotúče musia byť naostrené, pílové kotúče pokryté živcou vyčistite.

Gulkové ložiská hriadeľa píly sú chránené proti prachu a teda bezúdržbové, tzn. ložiská sa nemusia mazat.

Opravy a práce, nepopísané v tomto návode, smie vykonať len kvalifikovaný autorizovaný personál.

Používať len originálne príslušenstvo a originálne náhradné diely.

Len pravidelne udržiavaný a ošetrovaný prístroj môže byť uspokojivou pomôckou. Nedostatočná údržba a starostlivosť môže viesť k nepredvídaným nehodám a úrazom.

## Vyradenie z prevádzky a likvidácia

Ak stroj už nie je možné používať a má byť zošrotovaný, musí byť deaktivovaný a demontovaný, tzn. musí byť uvedený do stavu, v ktorom ho už nie je možné použiť na účely, na aké bol skonštruovaný. Proces zošrotovania musí zohľadniť spätné získanie základných materiálov stroja. Tieto látky je možné prípadne znovu použiť v procese recyklácie. Výrobca odmieta akúkoľvek zodpovednosť za prípadné personálne a materiálne škody, ku ktorým dôjde v dôsledku opätovného použitia častí stroja, ak boli tieto časti použité na iný než pôvodný vecný účel. Deaktivácia stroja: Každý proces deaktivácie alebo zošrotovania musí vykonať na to vyškolený personál.

- Stroj sa rozloží na jednotlivé časti.
- Zablokujte každú pohyblivú časť stroja.
- Každý komponent odovzdajte do kontrolovaných zberníc.
- Gumové diely odmontujte zo stroja a odovzdajte do zberne gumových dielov.
- Po deaktivácii a zablokovaní pohyblivých dielov neexistuje žiadne ďalšie zvykové nebezpečenstvo.
- Elektrické konštrukčné prvky patria k špeciálnemu odpadu a je potrebné ich likvidovať oddelene od stroja. Pri požiari elektrického zariadenia prístroja je potrebné použiť schválené hasiace prostriedky (napr. práškový hasiaci prístroj).

## Záruka

Záručné nároky podľa priloženého záručného listu.

Záruka sa vzťahuje výhradne na nedostatky spôsobené chybou materiálu alebo výrobnou chybou. Pri reklamácii v záručnej lehote je potrebné priložiť originálny doklad o kúpe s dátumom predaja.

Do záruky nespadá neodborné použitie, ako napr. preťaženie prístroja, použitie násilia, poškodenie cudzím zásahom alebo cudzími predmetmi. Nedodržanie návodu na použitie a montáž a normálne opotrebenie tiež nespadá do záruky..

## Servis

Máte technické otázky? Reklamáciu? Potrebujete náhradné diely alebo návod na obsluhu? Na našej domovskej stránke [www.guede.com](http://www.guede.com) vám v oddiele Servis pomôžeme rýchlo a nebyrokraticky. Pomôžte nám, prosím, aby sme mohli pomôcť vám. Aby bolo možné váš prístroj v prípade reklamácie identifikovať, potrebujeme sériové číslo, objednávacie číslo a rok výroby. Všetky tieto údaje nájdete na typovom štítku. Aby ste mali tieto údaje vždy poruke, zapíšte si ich, prosím, dole.

Sériové číslo:

Objednávacie číslo:

Rok výroby:









## Plán prehládok a údržby

Pravidelné údržbové obdobie		Pred každým uvedením do prevádzky	Po prvých 20 hodinách	Každé 2 týždne	Po 6 mesiacoch	Každý mesiac	Po 24 mesiacoch
				50 Prevádzkových hodiny	50 Prevádzkových hodiny	100 Prevádzkových hodiny	300 Prevádzkových hodiny
Palivo (Super alebo E10)	Kontrola	✓					
	Výmena		✓				
Motorový olej (15W-40)	Kontrola	✓					
	Výmena		✓				
Palivové potrubie	Kontrola	✓					
Vzduchový filter	Kontrola	✓					
	Výmena				✓		
Klinový remeň	Kontrola		✓				
	Upnutie			✓			
Zapaľovacia sviečka	Kontrola					✓	
	Vyčistenie					✓	
	Výmena						✓

Zodpovedajúcu údržbu vykonajte v uvedenom mesiaci alebo po uplynutí predpísaných prevádzkových hodín – podľa toho, čo nastane skôr.

67

**Műszaki Adatok**

<b>Hintafűrész.....</b>	<b>PWS 650 BR.....</b>	<b>PWS 700 BR</b>
Megrend.szám.....	75782.....	75785
 Motor teljesítménye.....	6 kW / 8,2 PS, 3600 perc <sup>-1</sup> -nál.....	6,6 kW / 9 PS, 3600 perc <sup>-1</sup> -nál
 Tartalom.....	270 ccm.....	270 ccm
 Motor fordulatszáma.....	1440 min <sup>-1</sup> .....	1600 min <sup>-1</sup>
 Fűrészlap.....	Ø 650 mm/40 Fogak.....	Ø 700 mm/42 Fogak
 Furat.....	30 mm.....	30 mm
Fűrészárca fordulatszáma.....	750 min <sup>-1</sup> .....	1800 min <sup>-1</sup>
 Munkadarab min/max.....	80 - 220 mm.....	80 - 240 mm
 Tartály köbtartalma/fogyasztás.....	Benzin 6,0 l/3,3 l/ó.....	Benzin 6,0 l/3,2 l/ó
Olaj kapacitás.....	1,1 l.....	1,1 l
 Súly.....	160 kg.....	183 kg

**Információ zajosság/vibráció**

 akusztikus teljesítmény szint L <sub>WA</sub> <sup>1),2)</sup> .....	112 dB (A).....	112 dB (A)
Hallásvédő eszköz használata ajánlott!		

<sup>1)</sup> Az EN ISO 3744: 1995 szerint kiszámítva, terhelés alatt, veszélyesség K=3 dB (A)

<sup>2)</sup> A megadott értékek az emisszió értékei és nem jelentenek a munkahelyen biztonságos értékeket. Annak el- lenére, hogy az emissziós és imissziós értékek között korreláció áll fenn nem lehet belőlük biztonságosan megál- lapítani, van-e szükség pót preventív rendelkezésekre, vagy nem. Azok a faktorok, melyek befolyásolhatják a munkahely momentális imissziós szintjét, magukba foglalják a hatásidő alatt a munkahely különlegességeit, más zajforrásokat, pl. a gépek számát és más szomszédos folyamatokat. A munkahely biztonságos értékei különféle országokban különféleké lehetnek. Ez az információ viszont segítséget nyújt a kezelőnek a kockázat és a veszélyeztetés megítélésében.



Csak azután használja a szivattyút, miután figyelmesen elolvasta és megértette a kezelési útmutatót.

Tartsa be a biztonsági utasításokat. Viselkedjen figyel- mesen harmadik személlyel szemben. Az esetben, ha a gép bekapcsolásával és kezelésével kapcsolatban kétélyei támadnak, forduljon a szervizszolgálatához.

**Szállítási terjedelem**

- |          |                            |          |            |
|----------|----------------------------|----------|------------|
| <b>1</b> | Vezető vályú               |          |            |
| <b>2</b> | A fűrészárca védőburkolata |          |            |
| <b>3</b> | Húzórugó                   |          |            |
| <b>4</b> | Szállító biztosíték        |          |            |
| <b>5</b> | Szállító kerekek           |          |            |
| <b>6</b> | Motor                      |          |            |
| <b>A</b> | Benzintartály              | <b>D</b> | Szivató    |
| <b>B</b> | Olajfeltöltő torok         | <b>E</b> | Gázkar     |
| <b>C</b> | Indítózsinór               | <b>F</b> | Benzincsap |
| <b>7</b> | Fogantyú szállításra       |          |            |
| <b>8</b> | Vész-kikapcsoló            |          |            |

HU

**Rendeltetés szerinti használat**

A tűzifa vágására szolgáló billenőfűrész, a tűzifa harántirányú vágására szolgál a műszaki adatoko- ban feltüntetett értékek és a használati utasítás betartása mellett.

Tilos a géppel olyan faanyagot megdolgozni, mely túlságosan rövid, vagy túlságosan könnyű ahhoz, hogy a vezető vályúban, a szemben álló fogakkal ellátott tartó berendezéssel, rögzítve legyen elmo- zdulás ellen!

**⚠ A géppel kizárólag egy személy dolgozhat!**

Ügyeljen arra, hogy a gép hatókörében ne tartó- kodjanak idegen személyek! A minimális biztonsági távolság 2 m.

**⚠ A gépet kinti környezetben használja. Tilos a használata zárt, vagy rosszul szellőztethető térésekben**

A készüléket kizárólag az alábbiakban leírtaknak megfelelően szabad használni.

Ebben az utasításban foglalt általánosan érvényes előírások mellőzése következtében beállt károkért a gyártó nem felelős

## Követelmények a gép kezelőjére

A gép kezelője használat előtt figyelmesen olvassa el a használati utasítást.

**Szakképzés:** A gép használatához, szakemberrel való felvilágosításon kívül nem szükséges speciális szakképzés.

**Minimális korhatár:** A géppel kizárólag 18 éven felüli személyek dolgozhatnak. Kivételt képez a fiatalokorúak foglalkoztatása szakképzés alatt az oktató felügyelete mellett szakképzettség elsajátítása érdekében.

**Képzés:** A gép használatához elegendő szakember felvilágosítása resp. a használati utasítással való megismerkedés. Speciális képzés nem szükséges.

## Maradékveszélyek

### ⚠ Sebesülés veszély!

**Figyelmeztetés:** A gép működése alatt, az illetékes utasítások betartása mellett is, maradékveszélyek állhatnak fenn:

- **Ujjai és kezei sérülési veszélye:** Ügyeljen arra, hogy ujjait és kezeit ne tegye a fűrésztrácsa közelébe!
- **A megrongálódott gépek esetén munkadarabok és szármak elhajítása:** Feltétlenül viseljen védő szemüveget!
- **Zajveszély:** Feltétlenül viseljen fülvédő berendezést!
- **Fűrészpor emisszió: Viseljen respirátort!**
- **Veszélyek megelőzése - mechanikai berendezések:** a gép veszélyes mozdó részei (pl. fűrésztrácsa) rögzített, biztonságosan felszerelt és kizárólag szármakkal eltávolítható védő berendezéssel vannak ellátva. **Maradékveszély:** az esetben, ha a rögzített, biztonságosan felszerelt védőberendezést a gép működése közben eltávolítja, súlyos sebesülésveszély fenyeget.
- **Veszélyek megelőzése - fűrészpor:** A billenőfűrész kizárólag kinti környezetben szabad használni! **Maradékveszély:** az esetben, ha a billenőfűrész zárt helyiségben használja, a felgyülemlett fűrészpor belélegzése súlyos egészségkárosodáshoz vezethet!

A preventív intézkedések betartása mellett is létezhet bizonyos maradékveszély!

A maradékveszély minimalizálva lehet az esetben, ha betartja a biztonsági utasításokat, a használati utasítást, s a gépet kizárólag rendeltetésének megfelelően használja.

A por expozíciója a megmunkált anyag típusától függ. Feltétlenül használjon lokális porszivást (a por forrásánál) és jól beállítható szívó burkolatot, elvezető elemeket és felszívó csatornákat!

A munka alatt keletkezett por egészségre káros és vigyázni kell, hogy ne kerüljön a szervezetbe! Használjon porszivót és viseljen megfelelő respirátort. A leülepedett port maradéktalanul távolítsa el, pl. porszivással!

Kizárólag olyan fűrésztrácsát használjon, mely a zajemisszió csökkentésére volt konstruálva! A gépet és a fűrésztrácsát tartsa működésben!

Annak érdekében, hogy minimalizálja a zajt, ügyeljen arra, hogy a berendezés éles legyen és a zaj csökkentésére szolgáló berendezések (burkolatok, stb.) szabályszerűen legyenek beállítva!

## Viselkedés kényszerhelyzetben

Igyekezzen a balesetnek megfelelően elsősegélyt nyújtani, s minél hamarabb biztosítson be orvosi segítséget. A sebesültet nyugtassa meg, s várja további balesettől. Az esetleges balesetek miatt a munkahelyen, a DIN 13164 norma követelménye szerint, mindig legyen kéznél, elsősegély nyújtáshoz, kézi patika. Amit, szükség esetén, a kézi patikából kivessz, azonnal pótolja vissza. Ha segítségre van szüksége, tüntesse fel az alábbi adatokat:

1. A baleset színhelye
2. A baleset típusa
3. A sebesültek száma
4. A sebesülések típusa

## Szimbólumok



Figyelem!



Kérjük, üzembehelyezés előtt figyelmesen olvassa el használati utasítást



Munkavégzés közben ajánlatos védőszemüveget viselni. Hallásvédő eszköz használata ajánlott!



Viseljen acél merevítővel ellátott munkacipőt!



Viseljen védő munkakesztyűket



Használjon respirátort!



A gépet kinti környezetben használja! Nem használható a lakott területeken.



A gépet tilos kitenni eső és nedvesség hatásának. Tilos nedves, vagy nyirkos környezetben használni!



A kezeket ne tegye fűrészlap munkaterületére



A gyerekeket tartsa a géptől távol!



Tilos a dohányzás és nyílt láng használata!



Győződjön meg arról, hogy a motor ki van kapcsolva és a fűrésztárcsa leállt!



Idegen személyeket tartson a géptől távol! Ügyeljen arra, hogy munkaterületén ne tartózkodjon senki!



Figyelmeztetés elhajított tárgyak



Figyelmeztetés a veszélyes magas feszültségre.



Óvakodjon a vágott sérülésektől!



Fűrészlapp DIN 847-1 szerint



A gépet kinti környezetben használja. Tilos a használata zárt, vagy rosszul szellőztethető térésekben



Figyelmeztetés, forró felület



Figyelmeztetés, gyúlékony anyagok.



A motoron végzendő munkák előtt kapcsolja ki a motort és távolítsa el a gyújtógyertya dugaszát.



Forgás irány



Hibás vagy javíthatatlan villamos készüléket megfelelő gyűjtőhelyen leadni



A munka kezdete előtt, távolítsa el a gép közeléből az idegen tárgyakat, pl. szögek, drótok!



Ne nyomja erősen!



Erősen



Lassan



Olajfeltöltő torok

Az olajat maximálisan a felső határig töltsse!



gázkar



Szivató  
Benzincsap



Vigyázz! Olvassa el a használati útmutatót!



Első üzembe helyezés előtt, a motorba feltétlenül töltsön megfelelő mennyiségű motorolajat!

## Biztonsági utasítások

### ⚠ FIGYELMEZTETÉS

**Figyelmesen olvassa el a biztonsági utasításokat és útmutatókat.** A biztonsági utasítások és útmutatók be nem tartása áramütéshez, tűz keletkezéséhez/ vagy súlyos sebesülésekhez vezethet.

**Kérjük a későbbi használatra gondosan őrizze meg ezeket az előírásokat.**

A gép üzemeltetése alatt idegen személyeket, gyerekeket és állatokat, tartson a géptől biztonságos távolságban.

A minimális biztonsági távolság 2 m.

Munka közben viseljen megfelelő személyi védőeszközöket!

Viseljen hosszú nadrágot és megfelelő munkacipőt!

Tilos a gépet szandálban, vagy mezítláb kezelni.

Ha szükséges, viseljen védő munkakesztyűt!

Kizárólag nappali világosságban, vagy megfelelő megvilágítás mellett szabad a géppel dolgozni.

A kaszálóndó területet munka előtt gondosan vizsgálja át, s távolítsa el minden olyan tárgyat, amit a fűnyíró elhajíthatna.

### ⚠ Az üzemanyag nagy mértékben tűzveszélyes.

A benzint kizárólag e célnak megfelelő edényben szabad tárolni.

Az üzemanyagot kizárólag kinti környezetben szabad a gépbe tölteni. Tilos nyílt láng közelében, pl. égő cigaretta.

Az üzemanyagot kizárólag a gép startolása előtt töltsse a tartályba. Tilos a motor üzemeltetése közben eltávolítani a benzintartály kupakját, vagy üzemanyagot tölteni a gépbe, ha a motor forró.

Ügyeljen arra, hogy az üzemanyag ne folyjon ki. Az esetben, ha a benzin kiömlik, ne kapcsolja be a motort. A gépről távolítsa el a kiömlött benzint, s minden begyújtási kísérletet akadályozzon meg addig, ameddig az üzemanyag, a gép felszínéről, el nem párolog.

Első üzembe helyezés előtt, a motorba feltétlenül töltsön megfelelő mennyiségű motorolajat!

Minden üzembe helyezés előtt ellenőrizze az alap állapotát. Szükség esetén a motorolajat feltétlenül tölts fel.

A gép használata előtt vizuálisan ellenőrizze a gépet esetleges megrongálódás, vagy a kések, tartó csavarok kopása és a fűnyíró gép szabályszerű összeresze-lése szempontjából.

A munka befejeztével a gépet azonnal kapcsolja ki. A kikapcsolást követően ne helyezze azonnal a gépet zárt helyiségbe, hanem várjon, míg teljesen kihűl.

Tilos a gépet teli benzintartállyal olyan zárt helyiségben tárolni, ahol a benzinpára nyílt lánggal, vagy szikrákkal kerülhet kapcsolatba!

Hosszabb idei tárolás esetén feltétlenül ürítse ki a benzintartályt!

Tilos megváltoztatni a motor reguláris beállítását, vagy a motort túltekerini!

## Biztonsági utasítások a tűzifa aprítására szolgáló billenő fűrész használatára

Viseljen hallásvédőt. A zajosság hallószervei károsodásához vezethet.

Viseljen munka kesztyűt fűrészlapal és érdes anyagokkal való manipulációhoz.

A gép üzemelés alatt, vízszintes, egyenes felületen álljon, a padlózat a gép körül egyenes, karbantartott, hulladék nélküli (pl. fűrészpor, fahulladékok) legyen!

A megdolgolt és kész munkadarabok rakását az operátor munkahelye közelébe helyezze!

⚠ Minden üzembe helyezés előtt ellenőrizze a csavaros és a toló csatlakozókat, szintén a biztonsági berendezéseket tartanak-e, helyesen be vannak-e szorítva, s a mozgó részek akadálymentes és könnyű futnak-e.

⚠ Szigorúan tilos a gépre felszerelt védőberendezéseket leszerelni, kicserélni, nem a rendeltetésnek megfelelően használni, vagy más gyártóktól származó biztonsági berendezéseket használni.

⚠ A készüléket nem szabad használni, ha meg van rongálva, vagy a biztonsági berendezések hibásak.

A gépben, a védőberendezésben vagy a fűrészlapokon jelentkező hibákat észlelésük után azonnal jelenteni kell a biztonságért felelős személynék.

A motor indítása előtt győződjön meg arról, hogy a fűrész tárcsa rendesen fel van szerelve.

Tilos a fűrész használata az esetben, ha a vályú automatikusan nem tér vissza a nyugalmi helyzetbe!

Az esetben, ha a gép kikapcsolását követő max. 10 másodpercen belül, a fűrész tárcsa nem áll le, tilos a gép használata!

A biztonság érdekében használjon biztonsági- és szorító berendezéseket, ütköző deszkát, adagoló

tolókat, stb.

Szigorúan tilos a fűrészpor és a faszálkák eltávolítása a működésben levő gépről!

Az esetben, ha a gép működik, tilos a vágó területről a hulladékarabok és munkadarabok eltávolítása!

Nem szabad sérült vagy deformálódott vágólapot használni.

Kizárólag szabályszerűen élesített fűrész tárcsát szabad használni!

Tartsa be a gyártó, a fűrész tárcsa használatára, szabályozására és javítására vonatkozó utasításait!

Ne használjon olyan fűrészlapot, ami nem egyezik meg a használati utasításban foglaltakkal.

Be kell tartani a fűrészlapon feltüntetett maximális fordulatszámot!

Csak olyan szerszámot szabad használni, amely megfelel az EN 847-1 előírásainak.

A szerszámokat csak arra alkalmas csomagolásban szállítsa és tárolja;

A zajosság minimalizálása érdekében a szerszámot meg kell élezni, és minden zajcsökkentő elemet (burkolatok stb.) előírászerűen be kell állítani.

Az elkopott asztalbetétet ki kell cserélni.

Ismerkedjen meg a tisztításra, karbantartásra és a fűrészpor rendszeres eltávolítására vonatkozó biztonsági eljárásokkal, hogy csökkentse a tűzveszélyt!

Biztosítsa be, hogy a használt perem, a gyártó utasítása szerint, alkalmas legyen az illetékes használathoz!

Csak eredeti tartozékokat és eredeti pótalkatrészeket alkalmazzon!

A gépet leblokkolás esetén azonnal kapcsolja ki. Motort kapcsolja ki és távolítsa el a beszorult munkadarabot.

A gép szállításához kizárólag szállító berendezést használjon!

### A gép, ezermesterek részére, a tűzifa harántirányú vágására szolgál

**220/240 mm**-nél nagyobb átmérőjű gömbfa (a modell függvényében) vágása nem megengedett, ugyanis a munkadarabokat nem lehet biztonságosan rögzíteni!

### A munkadarab minimális átmérője 80 mm

(kisebb átmérőjű fadarabokat nem lehet a szemben álló fogak segítségével biztonságosan megtartani, s így kicsúszhatnak a vályúból)

### A munkadarabok átmérője:

**Minimálisan 80 mm**

**Maximálisan 220/240 mm**

A vágandó anyag **maximális** hossza **1000 mm lehet**. A vágandó anyag **minimális** hossza **nem lehet 500 mm**-nél kisebb.

**A tűzifa aprítására szolgáló, elszívó berendezéssel nem rendelkező billenő fűrész, kizárólag kinti környezetben szabad használni!**



**Kizárólag olyan munkadarabokat szabad megdolgozni, melyeket biztonságosan behelyezhet és tarthat a vályúban!**

**HSS-acél fűrészárcsák használata tilos, (magasan ötvözött gyorsvágó acél) ugyanis ez az acél kemény és törékeny!**

**Sebesülés veszélye fenyeget a fűrészárcsa elrepedése és az ezt követő fűrészárcsa darabok elvetése következtében!**

**A rendeltetés szerinti használat körébe tartozik a gyártó által előírt üzemeltetési feltételek, karbantartási és javítási feltételek, a használati és biztonsági utasítások betartása.**

**Feltétlenül be kell tartani az illetékes, üzemeltetésre vonatkozó biztonsági utasításokat, az általánosan elismert munkavédelmi egészségügyi előírásokat és a technikai biztonsági utasításokat! Minden másféle használat a rendeltetéssel ellenkező használatnak van minősítve. A gyártó nem felelős az általános érvényességű előírások, s a használati utasítás be nem tartása következtében keletkezett károkért.**

**A fűrészen véghezvitt bármiféle önkényes változások következtében keletkezett károkért a gyártó nem vállal felelősséget!**

**A fűrészét összeszerelni, használni és karbantartani kizárólag azoknak a személyeknek van megengedve, akik megismerkedtek és fel lettek világosítva a gép használata alatt fellépő esetleges veszélyekről! A gép javítását kizárólag a gyártó, esetleg az általa ajánlott szakszerviz végezheti! Tilos a gép használata robbanásveszélyes környezetben, tilos a gépet kitenni eső hatásának! A munkadarabból, feldolgozás előtt, feltétlenül el kell távolítani a fém tárgyakat (pl. szögeket, stb.)!**

## Az esetleges blokk biztonságos eltávolítása

Kapcsolja ki a motort és várja meg, míg a fűrészlap leáll.

Vizsgálja meg és állapítsa meg a blokk helyét!

A blokkot, a biztonsági utasítások betartása mellett, távolítsa el!

A gépet vizuálisan ellenőrizze és állapítsa meg, nincsen-e megrongálódva! Elsősorban a fűrészárcsa legyen hibátlan!

Az esetben, ha kételkedik abban, hogy sikerült a blokkot eltávolítani, vagy a gép üzemképességében, keresse fel a Műszaki szervizszolgálatot (lásd. Szerviz fejezet).

## Karbantartás

 A motoron végzendő munkák előtt kapcsolja ki a motort és távolítsa el a gyújtógyertya dugaszát. Várjon, míg a gép forgó részei megállnak, s a berendezés teljesen kihűl!

- Minden üzembe helyezés előtt ellenőrizze a csavaros és a toló csatlakozókat, szintén a biztonsági berendezéseket tartanak-e, helyesen be vannak-e szorítva, s a mozgó részek akadálymentes és könnyű futnak-e.

- Minden használat előtt vizuálisan ellenőrizze.

A gépet, elsősorban a tartályt és a motort, mindig tartsa tisztán!

A fűrészpor kiszóró berendezést rendszeresen tisztítsa! **A gépre tilos vezet feckendezni!**

A mozgó részeket rendszeresen kezelje ökológiai olajjal! **Zsiradék használata tilos!**

Ellenőrizze a fűrészárcsát kopás szempontjából!

A tompa fűrészárcsát ki kell élezni, a gyantás szennyeződést a tárcsáról el kell távolítani!

A fűrészengely golyós csapágyai por ellen védettek, tehát nincs szükség karbantartásukra, vagyis a csapágyakat nem kell kenni!

Javításokat és azokat a munkákat, melyeket a használati utasítás nem tartalmaz, kizárólag autorizált szakemberek végezhetnek!

Csak eredeti tartozékokat és eredeti pótalkatrészeket alkalmazzon!

Kizárólag rendszeresen karbantartott és kezelt gép lehet megbízható segédeszköz. Elégtelen karbantartás és kezelés előre nem látható balesetekhez és sérülésekhez vezethet.

## Kiselejtezés és megsemmisítés

Az esetben, ha a gép már nincs használható állapotban, s meg lesz semmisítve, először deaktiválni kell és szét kell szerelni, vagyis olyan állapotba hozni, melyben nem használható arra célra, melyre konstruálva volt! Megsemmisítésnél figyelembe kell venni a gép alapanyagainak a visszanyerését, melyek esetleg újra használhatók a reciklációs folyamatban. A gyártó elutasítja a felelősséget az esetleges személyi és anyagi károkért, melyek a gép alkatrészeinek ismételt használatá során keletkeztek az esetben, ha az eredeti használatnak nem megfelelő módon lettek használva! A gép deaktivációja: A deaktivációt és megsemmisítést arra szakosított és képezett személyzet végezheti!

- A gépet szét kell szerelni az egyes alkatrészekre!
- A gép mozgó részeit le kell blokkolni!
- A komponenseket ellenőrzött hulladékgyűjtőbe adja át!
- A gumi alkatrészeket szerelje le a gépről és speciális gumi hulladékgyűjtőbe adja át!
- A deaktiváció és a mozgó részek leszerelése után már nem áll fenn semmiféle veszély.
- Az elektromos konstrukciók elemeket speciális hulladékként kell kezelni, tehát a géptől külön kell megsemmisíteni! Ha az elektromos berendezés tűz keletkezik, a tűz oltásához speciális, jóváhagyott tűzoltó eszközöket kell használni (pl. porral oltó tűzoltó készülék).

## Jótállás

Jótállási igények a mellékelt jótállási levél szerint.

A jótállás kizárólag az anyagi, vagy gyártási hibákból eredő elégtelenségekre vonatkozik. Reklamáció esetén fel kell mutatni az eredeti, a vásárláskor kapott, s a vásárlás dátumával ellátott iratot.

A jótállás nem vonatkozik a géppel való szaktalan használat következtében bekövetkező hibákra, pl. a gép túlterhelése, erőszakos használata, vagy idegen tárgyakkal való megrongálódása. A használati utasítás mellőzése következményeire, szerelési és szokásos, normális elhasználódásra sem vonatkozik a jótállás.

## Szervíz

Vannak kérdései? Reklamáció? Szüksége van pótalkatrészekre, vagy használati utasításra? Honlapunkon a [www.guede.com](http://www.guede.com) címen szervíz terén gyorsan, bürokráciát kizárva segítségére leszünk. Kérem, segítsen, hogy segíthessünk. Hogy gépét reklamáció esetén identifíkálhassuk, szükségünk van a gyártási számra, a szortiment tételszámára és a gyártási évre. Ezek az adatok fel vannak tüntetve a típus címken. Hogy mindig kéznél legyenek, kérem, jegyezze fel az lábbiakban.

Gyártási szám:

Megrendelési szám

Gyártási év:









## Gépszemle és karbantartási terv

Rendszeres karbantartási időközök		Minden üzembehelyezés előtt	Első 20 óra után	Minden 2 héten	6 Hónaponként	Jeden Monat	24 Hónaponként
				50 Munkaórák	50 Munkaórák	100 Munkaórák	300 Munkaórák
Üzemaanyag (Super vagy E10)	Ellenőrzés	✓					
	Csere		✓				
Motorolaj (15W-40)	Ellenőrzés	✓					
	Csere		✓				
Üzemaanyag csövezetek	Ellenőrzés	✓					
	Levegőszűrő	✓					
Ékszij	Ellenőrzés		✓				
	Befogás			✓			
Gyűjtőgyertya kulcs	Ellenőrzés					✓	
	Kitisztítás						
	Csere						✓

Az illetékes karbantartást a megadott hónapban végezze, vagy az előírt munkaórák eltelte után - attól függően, melyik múlik el hamarabb!

73

**Tehnični podatki**

<b>Nihajne žage</b> .....	<b>PWS 650 BR</b> .....	<b>PWS 700 BR</b>
Katalogska številka.....	75782.....	75785
 Zmogljivost motorja.....	6 kW/8,2 PS (največ pri 3600 min <sup>-1</sup> ).....	6,6 kW/9 PS (največ pri 3600 min <sup>-1</sup> )
 Vsebina.....	270 ccm.....	270 ccm
 Vrtljaji motorja.....	1440 min <sup>-1</sup> .....	1600 min <sup>-1</sup>
 krožnika žage.....	Ø 650 mm/40 Zobci.....	Ø 700 mm/42 Zobci
 Vrtanje.....	30 mm.....	30 mm
Vrtljaji žaginega lista.....	750 min <sup>-1</sup> .....	1800 min <sup>-1</sup>
 obdelovanca min./max.....	80 - 220 mm.....	80 - 240 mm
 Vsebina rezervoarja/poraba.....	bencina 6,0 l/3,3 l/h.....	bencina 6,0 l/3,2 l/h
Olje.....	1,1 l.....	1,1 l
 Teža.....	160 kg.....	183 kg

**Informacije o hrupnosti in vibracijah**

 Akustična zmogljivost L <sub>WA</sub> <sup>1), 2)</sup> .....	112 dB (A).....	112 dB (A)
Uporabljajte zaščito za sluh!		

<sup>1)</sup> Izmerjeno v skladu z EN ISO 3744: 1995, pod obremenitvijo, nevarnost K=3 dB (A)

<sup>2)</sup> Navedene emisijske vrednosti služijo le kot informacija, zato ni nujno da so enake tudi na delovnem mestu. Čeprav obstaja povezava med emisijskimi in imisijskimi nivoji, iz tega ne moremo natančno ugotoviti ali so potrebni še kateri drugi preventivni ukrepi ali ne. Dejavniki, ki bi lahko vplivali na sedanjí nivo imisij na delovnem mestu, vključujejo čas trajanja hrupa, lastnosti delovnega prostora, druge vire hrupa itd., npr. število delujočih strojev in drugih sosednjih postopkov. Dovoljene vrednosti v delovnem prostoru pa se lahko od države do države razlikujejo. Ta informacija naj uporabniku služi za boljšo oceno nevarnosti in tveganja."



Uporabljajte napravo šele, ko natančno preberete in dojamete to navodilo za uporabo. Upoštevajte varnostne napotke, ki so navedeni v tem navodilu. Obnašajte se odgovorno napram drugim osebam. Za morebitna vprašanja glede priključitve ali načina uporabe naprave, se obrnite na proizvajalca (ali na njegov servisni center).

**Opis naprave**

- 1** Zibelka za les
- 2** Ščitnik koluta žage
- 3** Vlečna vzmet
- 4** Transportna varovalka
- 5** Povožna kolesa
- 6** Motor

- |                                     |                           |
|-------------------------------------|---------------------------|
| <b>A</b> Bencinski rezervoar        | <b>D</b> čok              |
| <b>B</b> Odprtina za dolivanje olja | <b>E</b> ročica za plin   |
| <b>C</b> Vžigalna vrv               | <b>F</b> Bencinski ventil |

- 7** Ročaj za prenašanje
- 8** V silo

**Uporaba v skladu z namenom**

Nihajna žaga za les za kurjavo služi za prečno žaganje lesa za kurjavo ob upoštevanju vseh varnostnih napotkov in tehničnih podatkov.

Prekratki, prelahki ali pretanki deli lesa, ki jih ni mogoče pravilno vpeti v osnovnem mehanizmu, niso primerni za obdelavo s to napravo.

**⚠ Napravo lahko uporablja le ena sama oseba.**

Poskrbite, da v delovnem prostoru stroja nihče ne stoji. Minimalno odstopanje je 2 m.

**⚠ BNapravo uporabljajte samo na prostem, nikoli pa ne v zaprtih ali slabo prezračenih prostorih.**

Napravo lahko uporabljate le v naveden namen. Proizvajalec ne odgovarja za škode in posledice, ki bi nastale zaradi neupoštevanja splošno veljavnih predpisov in določil v tem navodilu za uporabo.

SLO

## Zahteve, ki jih mora spolnjevati uporabnik

Uporabnik je pred uporabo naprave dolžan natančno prebrati navodilo za uporabo.

**Izobrazba:** Za uporabo ni potrebna nobena posebna izobrazba, razen strokovnih napotkov v zvezi z uporabo naprave.

**Minimalna starost:** Mladoletniki lahko uporabljajo napravo, ko dopolnijo 18. leto starosti. Izjema so mladoletniki, ki se kot vajenci udeležijo del z namenom, da se naučijo pravilne uporabe; morajo pa biti pod stalnim nadzorom učitelja.

**Šolanje** Glede pravilne uporabe se posvetujte z izkušeno osebo in natančno preberite navodilo za uporabo. Posebno šolanje zato ni potrebno.

## Sekundarne nevarnosti

### ⚠ Nevarnost poškodb!

**Opozorilo:** Kljub upoštevanju vseh ustreznih konstrukcijskih predpisov lahko pri delovanju stroja obstajajo določene nevarnosti:

- **Nevarnost poškodb za prste na roki:** Nikoli ne vtikajte rok v prostor žaginega lista.
- **Odtelavanje delov obdelovanca in orodij pri poškodovanih orodij:** Uporabljajte zaščito za oči.
- **Hrupnost:** Uporabljajte primerno zaščito za sluh.
- **Emisije lesnega prahu:** Uporabljajte ustrezno zaščito dihal.
- **Preprečevanje nevarnosti – mehanska naprava:** Vsi nevarni premični deli (npr. list žage) so oviti z fiksniimi, varno pritrjenimi zaščitnimi elementi, ki se dajo sneti le z orodjem. **Sekundarne nevarnosti:** *V kolikor so fiksna, varno pritrjena zaščitna orodja sneta z orodjem pri delujočem stroju, lahko pride do poškodb.*
- **Preprečevanje nevarnosti – lesni rah:** Žago lahko uporabljate le na prostem. **Sekundarne nevarnosti:** *V kolikor se žaga uporablja v zaprtih prostorih, lahko pride do poškodbe zdravja zaradi vdihavanja lesnega prahu.*

Kljub vsem varnostnim in preventivnim ukrepom pa obstajajo tudi skrite in nepričakovane nevarnosti.

Sekundarne nevarnosti zmanjšate s tem, da upoštevate vse varnostne napotke in uporabljate napravo v skladu z namenom, kot tudi vse napotke v navodilih za uporabo.

Količina prahu, ki nastaja je odvisna od materiala, ki ga obdelujete. Pri tem uporabljajte odsesavanje (prestrezanje neposredno pri viru nastanka prahu) nastavite sesalne priključke, vodila in žlebe.

Prah, ki nastaja pri delovanju je pogosto škodljiv za zdravje, zato njegovo vdihavanje ni priporočljivo. Uporabljajte primerno napravo za odsesavanje prahu in uporabljajte zaščito dihal. Prah, ki se nabira, temeljito očistite, npr. posesajte.

Uporabljajte le žagine liste, ki so bili skonstruirani za reduciranje nastalega hrupa. Stroj in žagin list pustite delovati.

Za znižanje nastanka hrupa mora biti orodje nabrušeno, vsi elementi za zmanjševanje hrupa (pokrovi itd) pa varno nastavljeni.

## Ukrepi v zasilnih primerih

Poškodovani osebi začnite čimprej dajati ustrezno prvo pomoč in pokličite zdravnika specialista v najkrajšem možnem času. Zavarujte jo pred drugimi nevarnostmi in jo pomirite. Zaradi reševanja morebitnih nezgodnih situacij, mora biti na delovnem mestu vedno prisotna omarica ali škatla prve pomoči, v skladu z DIN 13164. Material, potreben za prvo pomoč, ki ga porabite, takoj dopolnite z novim. Če potrebujete strokovno pomoč, izpolnite prosim sledeče podatke:

1. Kraj nezgode
2. Vrsta nezgode
3. Število ranjenih oseb
4. Vrsta poškodbe

## Simboli

	Opozorilo!
	Pred uvedbo v pogon prosim natančno preberite priložena navodila za uporabo.
	Pri delu z napravo vedno uporabljajte zaščitna očala. Uporabljajte zaščito za sluh
	Uporabljajte varnostno obutev z jeklenimi oblogami!
	 Uporabljajte zaščitne rokavice!
	Uporabljajte ustrezno zaščito dihal.
	Uporabljajte le na prostem. Ni za uporabo v stanovanjskih območjih.
	Ne uporabljajte električne naprave v vlažnem ali mokrem okolju. Naprave ne izpostavljajte dežju.
	Nikoli ne vtikajte rok v prostor žaginega lista.
	Stroj shranjujte izven dosega otrok.
	 Kajenje in uporaba odprtega ognja sta prepovedana.

	Prepričajte se, da motor res miruje in da se je žagin list zaustavil!
	Poskrbite za varnostno razdaljo drugih oseb! Poskrbite, da v delovnem prostoru stroja nihče ne stoji.
	Zavarujte se pred odbitimi in letečimi predmeti
	Opozorilo pred nevarnostjo električnega udara.
	Opozorilo pred poškodbami zaradi vreznin.
	List žage v skladu s standardom DIN 847-1
	Napravo uporabljajte samo na prostem, nikoli pa ne v zaprtih ali slabo prezračenih prostorih.
	Nevarnost opeklin zaradi vroče površine.
	Izogibajte se stiku z vnetljivimi snovmi
	Pred vsakim poseganjem v stroj vedno izklopite motor in snemite priključek na svečki!
	Smer vrtenja
	Poškodovane in/ali dotrajane električne naprave oddajte v surovino ali odložite na ustrezno mesto.
	Preden se lotite obdelovanja, odstranite vse tujke, npr. žeblice in žico.
	Ne pritiskajte preveč
	Močno
	Počasi
	Odpertina za dolivanje olja Olje nalijte največ do zgornje meje!
	ročica za plin

 čok  
Bencinski ventil

 Opozorilo! Preberite navodilo za uporabo!

 Pred prvim zagonom je potrebno, da motor brezpogojno napolnite z motornim oljem.

## Varnostni napotki

### OPOZORILO

**Natančno preberite vse varnostne napotke in vsebino tega navodila.** Neupoštevanje varnostnih napotkov in priporočil lahko povzroči električni udar, požar in/ali hude poškodbe.

**Vsa opozorila in napotila shranite, ker jih boste v prihodnje še potrebovali.**

Poskrbite, da se med uporabo naprave otroci in tudi vse druge osebe ter živali zadržujejo v varni razdalji.

Najmanjša varna razdalja znaša 2 m.

Uporabljajte osebna zaščitna sredstva.

Nosite trdno obutev in dolge hlače.

Naprave nikoli ne uporabljajte, ko ste bosí oziroma obuti v lahko obutev (sandale).

Če je to potrebno, uporabljajte zaščitne rokavice.

Napravo uporabljajte samo podnevi ali pa pri dobri umetni svetlobi.

Preverite teren, na katerem se bo uporabljala naprava in odstranite vse predmete, ki so zatakneni ali pa odvrženi.

### Bencin je zelo vnetljiva tekočina.

Gorivo shranjujte samo v ustreznih posodah.

Napravo lahko polnite z gorivom samo na prostem in ne v bližini odprtega ognja oziroma prižganih cigaret.

Gorivo dolijte še preden vključite napravo. Naprave ne smete polniti z gorivom oziroma odpirati pokrova rezervoarja, dokler motor teče oziroma dokler je še vroč.

Poskrbite, da gorivo ne preteče čez rob. Če gorivo preteče čez rob, ne smete zagnati motorja. Očistite onesnaženo mesto na napravi in preprečite kakršenkoli poskus zagona motorja dokler ne bi izhlapeli hlapi goriva.

Pred prvim zagonom je potrebno, da motor brezpogojno napolnite z motornim oljem.

Pred vsako uvedbo naprave v pogon preverite stanje olja. Oziroma dopolnite motorno olje.

Pred uporabo naprave jo vedno vizualno preverite, da bi ugotovili, ali ni poškodovana, s posebnim poudarkom na kontrolo rezilnega orodja, pritrdilnih delov in celotne rezilne enote nasploh.

Napravo izklopite takoj, ko dokončate delo.

Naprave ne shranjujte v zaprte prostore neposredno po izklopu, počakajte da se ohladi na prostem.

Naprave s polnim rezervoarjem nikoli ne shranjujte v notranjih prostorih, kjer obstaja nevarnost eksplozije, samovžiga ali iskenja zaradi stika z vnetljivimi snovmi.

Napravo shranjujte v zaprt prostor le z izpraznjenim rezervoarjem za gorivo.

Ne spreminjajte običajne nastavitve motorja in ne uporabljajte ga v previsokih vrtljajih.

## Varnostni napotki za naprave za žaganje lesa z kurjavo

Nosite zaščito za sluh! Pod vplivom hrupa lahko pride do poškodb sluha.

Pri rokovanju z žaginim listom ali tršim materialom uporabljajte rokavice.

Medtem ko deluje, mora naprava stati v vodoravni legi na ravni podlagi; tla morajo biti ravna, pravilno vzdrževana in brez odpadkov, kot npr. žagovina in odrezki.

Obdelovani kup lesa in les pripravljen za kurjavo namestite v bližino delovnega mesta operaterja.

⚠ Pred vsakim zagonom preverite vse vijačne in zatične zveze, kot tudi zaščitne naprave z vidika trdnosti, pravilne pritrditve in nemotenega teka vseh gibljivih delov.

⚠ Snemanje, spreminjanje ali dodajanje drugih varnostnih naprav, ki se oziroma naj bi se nahajale na napravi je strogo prepovedano, saj bi delovale v neskladju z njihovim namenom.

⚠ Naprave ne uporabljajte, v kolikor je poškodovana oz. če je poškodovan njen varnostni sistem. Obrabljene poškodovane dele zamenjajte z novimi.

Napake, ki nastopijo na napravi, vključno z varnostno pripravo ali žaginimi listi, je po odkritju potrebno takoj javiti odgovorni osebi za varnost.

Preden vključite motor se prepričajte, če je list žage pravilno montiran.

Žage ne uporabljajte več, v kolikor se zibelka samodejno ne vrača v prvoten položaj.

V kolikor se po izklopu stroja list žage čez največ 10 sekund ne ustavi, žage ne uporabljajte več.

Za varno delo uporabljajte naprave kot npr. pritisni štيتnik, prislonska plošča ali pomični zasun itd..

Odstranjevanje žagovine in prahu medtem, ko naprava deluje, je strogo prepovedano.

Ne odstranjujte lesnih odrezkov ali delo obdelovanca z delovnega področja, kadar stroj deluje.

Ne uporabljajte poškodovanih ali deformiranih krožnikov.

Uporabljajte le pravilno nabrušene žagine kolute.

Upoštevajte navodila proizvajalcev za uporabo, nastavitve in popravila listov žage.

Uporaba žaginih listov, ki ne ustrezajo parametrom, navedenim v teh navodilih za uporabo, je prepovedana.

Upoštevajte največje število vrtljajev, navedenih na žaginem listu.

Dovoljena je le uporaba orodja, ki ustreza predpisu EN 847-1.

Orodje transportirajte in shranjujte v posebnem ovitku.

Da zmanjšate hrupnost, mora biti naprava nabrušena in vsi varnostni elementi, ki služijo za zmanjšanje hrupnosti (pokrovi itd.) ustrezno nastavljeni.

Obrabljen vložek mize zamenjajte z novim.

Seznajte se z varnostnimi postopki pri čiščenju, vzdrževanju in rednem odstranjevanju žagovine in prahu, da zmanjšate nevarnost požara.

Poskrbite, da bo uporabljena prirobnica (kot navaja proizvajalec) bila primerna namenu uporabe.

Uporabljajte samo originalne rezervne dele in originalno opremo.

Stroj izklopite takoj, če se blokira. Motor ugasnite in odstranite material, ki se je zagozdil.

Pri transportu stroja uporabljajte samo transportno napravo.

### Naprava je primerna za prečno rezanje lesa za domače mojstre.

Rezanje lesa s premerom več ko **220/240 mm** (odvisno od modela) ni možno, saj obdelovanega materiala ni mogoče varno držati.

### Najnižji premer je 80 mm.

(manjše kose lesa ni mogoče vpeti, zato hitreje izpadajo iz obdelovalnega mehanizma)

### Premer obdelovanca:

**Najmanj 80 mm**

**Največ 220/240 mm**

**Maksimalna dolžina materiala znšaka 1000 mm.**

**Minimalna dolžina materiala ne sme biti krajša kot 500 mm.**

**Nihajno žago za rezanje lesa lahko uporabljate le na prostem, ker ni opremljena s sesalno napravo.**

**Obdelujete lahko le tiste obdelovance, ki jih lahko varno držite v nihajnem mehanizmu.**

**Uporaba žaginih listov iz HSS-jekla (legirano jeklo) ni dovoljeno, saj je tovrstno jeklo trdo in krhko.**

**Nevarnost poškodb zaradi razpoke žaginega lista in odletavanja komadov žaginega lista.**

**Pri uporabi v skladu z namenom naprave je potrebno še upoštevati obratovalne, vzdrževalne in servisne pogoje, v skladu z napotki in navodili glede varnosti pri delu.**

**Upoštevajte ustrezne varnostne predpise, ki veljajo za delovanje, kot tudi ostale splošno veljavne predpise o zdravstveni in tehnični varnosti. Vsaka druga uporaba tj. izven okvira se smatra kot uporaba, ki je v navzkrižju z namenom. Ne odgovarjamo za posledične škode: za posledice odgovarja uporabnik sam.**

**Svojevoljno spreminjanje oblike ali delovanja naprave ni v skladu z uveljavljanjem garancijskih pravic in odgovornostjo za posledične škode.**

**Napravo smejo uporabljati, vzdrževati in popravljati samo strokovno usposobljene osebe, ki so z njo bile seznanjene in poučene o nevarnostih. Za popravila in servisiranje naših izdelkov smo zadovolženi mi, oz. naši pooblašteni servisi. Ne uporabljajte stroja v eksplozivnem okolju in ga ne izpostavljajte dežju. Kovinske dele (žeblje itd.) vedno odstranite iz materiala.**

## Varno odstranjevanje blokiranih delov

Ugasnite motor in počakajte, da se kolut popolnoma ustavi.

Preglejte in odkrijte zataknen komad.

Blokirane dele odstranite in pri tem upoštevajte vse varnostne napotke.

Napravo vizualno preglejte in se prepričajte, če stroj ni poškodovan. Predvsem list žage ne sme izgledati poškodovan.

V kolikor imate dvom pri odstranjevanju zagozdenih delov oz. dvomite o uporabnosti stroja, pokličite Tehnični servis (glej poglavje Servis).

## Vzdrževanje

 Pred vsakim poseganjem v stroj vedno izklopite motor in snemite priključek na svečki! Počakajte, da se vsi gibljivi deli naprave ustavijo in da se naprava ohladi.

- Pred vsakim zagonom preverite vse vijačne in zatične zveze, kot tudi zaščitne naprave z vidika trdnosti, pravilne pritrditve in nemotenega teka vseh gibljivih delov.
- Pred vsako uporabo vizualno preglejte Naprava, pa tudi rezervoar in motor morata biti vedno čista.

Izmet žagovine in/ali sesalec prahu redno čistite. **Ne brizgajte vode na napravo.**

Sve pokretne dijelove kosilice podmazite ekološkim uljem. Nikad ne uporabljajte mazivo!

Preverite eventualnu istrošenost rezne ploče, istrošene rezne ploče treba odmah naoštритi; uklonite ostатke smole sa površine rezne ploče.

Kuglični ležajevi vratila pile zaščiteni su od prašine pa ne zahtijevaju održavanje, to znači da ležajeve pile ne treba podmazivati.

Popravke i radove koji nisu navedeni u ovom Naupt-

ku, smiju vršiti samo stručno osposobljene ovlaštene osobe.

Uporabljajte samo originalne rezervne dele in originalno opremo.

Le redno vzdrževana in dobro negovana naprava lahko zanesljivo služi svojemu namenu. Nezaodstno ali neredno vzdrževanje in nega lahko povzroči nepričakovane nezgode ali poškodbe.

## Odstranjevanje naprave

V kolikor stroja ne morete več uporabljati in njegove dele želite dati v reciklažo ga boste morali demontirati v stanje, v katerem ne bo več uporaben v skladu z njegovim namenom. Proces drobljenja mora potekati tako, da dele pripravite za sekundarno uporabo. Posamezni deli bodo ponovno uporabljeni v reciklaži. Proizvajalec ne odgovarja za morebitne osebnе ali materialne škode, do katerih bi prišlo zaradi ponovne uporabe delov stroja, v kolikor bi bili ti deli uporabljeni za drug kot predviden namen. Izklop stroja: Vsak proces izklopa stroja ali drobljenje mora opraviti ustrezno izurjen delavec.

- Stroj razstavi na posamezne dele.
- Blokira vsak premični del stroja
- Vsak sestavni del, uporaben za reciklažo, oddajte v surovino.
- Gumijaste dele demontirajte s stroja in oddajte v surovino.
- Po izklopu in fiksiranju gibljivih delov naprave ne obstaja več nobena sekundarna nevarnost.
- Električni in konstrukcijski deli sodijo med posebne odpadke, zato jih odstranjujte ločeno od stroja. Morebiten požar, ki bi nastal pri uporabi naprave, gasite s predpisanimi gasilnimi sredstvi (Npr. praškasti gasilni aparat).

## Garancija

Pogoji garancije so opisani v priloženem garancijskem listu.

Garancija velja le za tovarniške napake oz. napake, nastale na materialih, iz katerih je naprava izdelana. Če zahtevate popravila v okviru garancije vedno priložite veljaven račun, ki mora vsebovati datum prodaje in podpis prodajalca.

Garancija ne velja, v kolikor napravo uporablja oseba, ki ni strokovno usposobljena, ali če do okvare pride zaradi nestrokovnega posega v napravo ali stika s tujki. Neupoštevanje navodil za uporabo in montažo ter obraba naprave tekom normalne uporabe prav tako ne sodi v sklop garancije..

## Servis

Ali imate tehnična vprašanja? Reklamacijo? Ali potrebujete rezervne dele ali nova navodila za uporabo? Na naši spletni strani [www.guede.com](http://www.guede.com) Vam bomo v oddelku Servis hitro pomagali. Prosimo, pomagajte nam, da bomo lahko mi pomagali vam.

Da lahko Vašo napravo v primeru reklamiranja identificiramo, prosimo, da nam pošljete serijsko številko, št. naročila in leto izdelave. Vse navedene podatke boste našli na tipski etiketi. Da imate vse navedene informacije pri roki, jih prosim vnesite tu

Serijska številka:

Kataloška številka:

Leto izdelave:











## Plan nadziranja in vzdrževanja

Redno vzdrževanje		Pred vsako uvedbo v pogon	Po prvih 20 urah delovanja	Vsaka 2 tedna	Čez 6 mesecev	Vsak mesec	Čez 24 mesecev
				50 Obratovalna ura	50 Obratovalna ura	100 Obratovalna ura	300 Obratovalna ura
Gorivo (Super ali E10)	Kontrola	✓					
	Zamenjava		✓				
Motorno olje (15W-40)	Kontrola	✓					
	Zamenjava		✓				
Cevna napeljava za gorivo	Kontrola	✓					
Zračni filter	Kontrola	✓					
	Zamenjava				✓		
Klinasti jermen	Kontrola		✓				
	Pritrditev			✓			
Vžigalna svečka	Kontrola					✓	
	Čiščenje						
	Zamenjava						✓

Ustrezno vzdrževanje v določenem mesecu ali po izteku navedenih delovnih ur – odvisno od okoliščine, do katere pride prej

79

**Tehnički podaci**

<b>Poteznonagibne pile</b> .....	<b>PWS 650 BR</b> .....	<b>PWS 700 BR</b>
Br. za narudžbu.....	75782.....	75785
 Snaga motora.....	6 kW/8,2 PS na 3600 min <sup>-1</sup> .....	6,6 kW/9 PS na 3600 min <sup>-1</sup>
 Obujam.....	270 ccm.....	270 ccm
 Obrtaji motora .....	1440 min <sup>-1</sup> .....	1600 min <sup>-1</sup>
 Koluta pile.....	Ø 650 mm/40 Zupci.....	Ø 700 mm/42 Zupci
 Bušenje .....	30 mm.....	30 mm
 Obrtaji koluta pile.....	750 min <sup>-1</sup> .....	1800 min <sup>-1</sup>
 obratka min./max .....	80 - 220 mm.....	80 - 240 mm
 kapacitet spremnika za/potrošnja.....	benzina 6,0 l/3,3 l/h.....	benzina 6,0 l/3,2 l/h
 Ulje.....	1,1 l.....	1,1 l
 Masa.....	160 kg.....	183 kg

**Informacije o buci/vibracijama**

 Razina akustičke snage L <sub>WA</sub> <sup>1), 2)</sup> .....	112 dB (A).....	112 dB (A)
Koristiti odgovarajuću zaštitu sluha!		

<sup>1)</sup> Izmjerenom prema EN ISO 3744: 1995, pod opterećenjem, opasnost K=3 dB (A)

<sup>2)</sup> Navedena je vrijednost tzv. emisijska i stoga nije nužno posve pouzdana. Unatoč međusobnom utjecaju emisije i imisijske vrijednosti, ne može se dati pouzdan podatak, je li ili nije nužno poduzeti dodatne zaštitne mjere. Čimbenici koji mogu utjecati na imisijsku razinu zvuka ovise o osobinama radnoga prostora, drugim izvorima buke, npr. većem broju uključenih strojeva te drugim prilikama u okolini. Pored toga, propisi o dopuštenoj razini buke razlikuju se od zemlje do zemlje. Ovaj podatak će vas ipak upozoriti kako trebate i sami procijeniti moguće opasnosti od oštećenja sluha.



Pumpu koristite tek nakon što ste pročitali i shvatili sve upute navedene u naputku za upotrebu.

Pridržavajte se svih sigurnosnih uputa navedenih u naputku za korištenje. Uvijek se ponašajte odgovorno prema trećim osobama. U slučaju bilo kakve sumnje u vezi instalacije i korištenja uređaja obratite se klijentskom servisu.

**Opis naprave**

**1** Potezno nagibni mehanizam

**2** Štitnik lista pile

**3** Vučna opruga

**4** Transportni osigurač

**5** Kotači za kretanje

**6** Motor

**A** Benzinski rezervoar

**D** čoka

**B** Otvor za dopunjavanje ulja

**E** Plinska poluga

**C** Uže za paljenje

**F** Ventil za benzin

**7** Rukohvat za prenošenje

**8** Prinudno isključenje

**Namjenska uporaba**

Potezno-nagibna pila za rezanja drva za loženje namijenjena je za poprečno rezanja drva pod uvjetom poštivanja svih sigurnosnih uputa i tehničkih podataka.

Komadi drva koji su prekratki, previše laki ili previše tanki i ne mogu biti zahvaćeni šiljcima u nagibnom mehanizmu za dodavanje drva, ne smiju se dalje rezati pomoću ovog uređaja.

 **Uređaj mogu koristiti samo jedna osoba.**

Pazite na to, da se u opasnoj okolini niko ne zadržava. Minimalni presjek je 2 m.

 **Postrojenje koristite samo u vanjskoj sredini a ne u zatvorenim prostorijama ili prostorijama s nedovoljnim provjetranjem.**

Ovaj stroj smije se koristiti samo u navedene svrhe.

U slučaju nepoštivanja odredbi opće važećih propisa i uputa navedenih u ovom Naputku za uporabu proizvođač stroja ne snosi nikakvu odgovornost za eventualne štete.

## Zahtjevi na osoblje

Prije rukovanja sa strojem korisnik je dužan pažljivo pročitati naputak za uporabu.

**Kvalifikacija:** Osim detaljnog upoznavanja sa strojem od strane stručnjaka nije potrebna nikakva posebna kvalifikacija.

**Minimalna starost korisnika:** Sa strojem smiju raditi samo osobe koje su navršile 18 godina. Iznimku predstavljaju samo maloljetne osobe u okviru programa stručne prakse i obrazovanja pod nadzorom voditelja praktične nastave.

**Obuka** Korištenje stroja zahtijeva samo odgovarajuću opću obuku odnosno objašnjenje od strane stručnjaka odnosno postupanje u skladu s naputkom za korištenje stroja. Specijalna obuka nije neophodna.

## Sekundarne opasnosti

### Opasnost od ozljeda!

**Upozorenje:** I uz održavanje svih konstrukcijskih propisa, mogu prilikom rada stroja trajati sekundarne opasnosti:

- **Izljetanje komada obratka i dijelova alata u slučaju njihovog oštećenja:** Upotrebljavajte zaštitu očiju
- **Emisije buke:** Uvijek upotrebljavajte štitnike za sluh.
- **Emisije drvene prašine:** Upotrebljavajte respirator
- **Sprječavanje opasnosti – mehanički uređaji:** Svi pokretni dijelovi pile (na primjer rezna ploča) zaštićeni su fiksnim i dobro pričvršćenim zaštitnim poklopcima koji mogu biti uklonjeni samo pomoću alata. **Sekundarna opasnost:** *Ako su fiksni zaštitni poklopci uklonjeni pomoću alata dok je stroj u radu, može doći do ozbiljnih ozljeda.*
- **Sprječavanje opasnosti – drvena prašina:** Porezno-nagibna pila smije se koristiti samo za rezanje u vanjskoj sredini. **Sekundarna opasnost:** *Ukoliko se potezno nagibna pila koristi u zatvorenom prostorijama, postoji opasnost od oštećenja zdravlja uslijed udisanja drve prašine.*

Unatoč svim poduzetim mjerama zaštite opak mogu postojati određeni rizici i opasnost od šteta i ozljeda.

Rizik od ozljeda može se minimalizirati poštivanjem Sigurnosnih uputa i Korištenjem postrojenja u skladu s njegovom namjenom te poštivanjem svih uputa navedenih u naputku za upotrebu.

Ekspozicija prašina zavisi od tipa obrađivanog materijala. Važna je upotreba lokalnog usisavanja (odvođenje na izvoru) i dobra podešenost poklopcu, vodećeg elementa i žljebove za hvatanje.

Prašina, koja nastaje prilikom rada veoma je štetna po zdravlje i ne smije ulaziti u tijelo. Upotrebljavajte uređaj za usisavanje i respirator. Uklonite taloge prašine, na primjer usisavanjem.

Upotrebljavajte listove pile, koji su bili konstruirani za smanjenje buke. Uređaj i list pile mora biti uključen.

Za minimiziranje buke rezna ploča mora biti naoštrena i svi elementi za prigušivanje buke (poklopci itd.) moraju biti dobro namješteni.

## Postupanje u slučaju nužde

Pružite povrijeđenoj osobi prvu pomoć koja odgovara vrsti ozljede i odmah potražite liječničku pomoć. Štitite ozlijeđenu osobu od drugih ozljeda i probajte je smiriti. Za slučaj nesreća i ozljeda na radnom mjestu mora biti na raspolaganju priručna Ljekarna za pružanje prve pomoći prema standardu DIN 13164. Upotrebljeni materijal iz priručne Ljekarne treba zatim odmah dopuniti. Jako tražite liječničku pomoć, navedite sljedeće podatke:

1. Mjesto nezgode
2. Vrsta nezgode
3. Broj ozlijeđenih osoba
4. Vrsta ozljede

## Simboli

	Pozor!
	Prije puštanja u rad pažljivo pročitajte naputak za upotrebu.
	Kod radova sa strojem uvijek nositi zaštitne naočale. Koristiti odgovarajuću zaštitu sluha!
	Upotrebljavajte sigurnosnu obuću sa zaštitnim čelikom!
	 Pri radu uvijek nosite zaštitne rukavice!
	Upotrebljavajte respirator!
	Upotrebljavajte samo napolju.
	Nije za korištenje u stambenim područjima.
	Ne upotrabljavajte uređaj u vlažnoj ili mokroj sredini. Uređaj ne smije biti izložen kiši.
	Nikada nemojte stavljati ruke u područje lista pile.
	Uređaj čuvajte van dosega djece.
	 Zabranjeno pušenje i rad s otvorenom vatrom.



Utvrdite, da je motor ugašen i da se kolot pile zaustavio!



Sigurnosna udaljenost od stranih osoba! Pazite na to, da se u opasnoj okolini niko ne zadržava.



Opasnost od letećih dijelova.



Pozor - opasnost od električnog napona



Opasnost od posjeklina



List pile prema DIN 847-1



Pstrojenje koristite samo u vanjskoj sredini a ne u zatvorenim prostorijama ili prostorijama s nedovoljnim provjetranjem.



Upozorenje na vruću površinu.



Opasnost od zapaljivih tvari.



Prilikom svih radova na uređaju isključite motor skinite priključak sa svjećice.



Smjer okretanja



Električne ili elektronske uređaje u kvaru i/ili likvidirane uređaje odnesite u odgovarajuće centre za skupljanje otpada.



Prije obrađivanja otklonite sve tuđe predmete, npr. eksera i žice.



Ne pritiskati previše.



Jako



Polako



Otvor za dopunjavanje ulja  
Ulje nalite maksimalno do gornje granice!



plinska poluga



ćoka  
Ventil za benzin



Upozorenje! Pročitajte upute za upotrebu!



Prije prvog stavljanja u rad mora biti u uređaju dovoljno motornog ulja.

## Sigurnosne upute

### ⚠ UPOZORENJE

#### Pročitajte sve sigurnosne upute i preporuke.

Nepoštivanje sigurnosnih uputa i preporuka može prouzrokovati električki udar, požar i/ili kompliciranije ozljede.

#### Sačuvajte sve napomene o sigurnosti i upute za buduću primjenu.

Osigurajte da se djeca, ostale osobe i životinje tijekom rada s kosilicom zadržavaju na dovoljnoj udaljenosti. Minimalna sigurnosna udaljenost je 2 m.

Koristite sredstva za osobnu zaštitu na radu.

Upotrebljavajte čvrste cipele i duge hlače. Uređaj nikad ne koristite ako ste bosi ili u lakim sandalama.

Prema potrebi koristite zaštitne rukavice.

Uređaj koristite samo pri dnevnom svjetlu ili uz upotrebu odgovarajuće umjetne rasvjete.

Provjerite teren na kojem ćete uređaj koristiti i uklonite sve predmete koji mogu biti kultivatorom zahvaćeni ili izbačeni.

### ⚠ Gorivo je veoma zapaljiva tvar.

Gorivo čuvajte isključivo u odgovarajućim spremnicima.

Ne punite gorivo u uređaj ako se nalazite u blizini otvorene vatre odnosno sa upaljenom cigaretom.

Prije puštanja uređaja napunite gorivo. Ukoliko motor radi ili je još vruć, otvaranje rezervoara i stavljanje goriva je zabranjeno.

Vodite računa da gorivo ne iscuri. Ne puštajte motor, ako gorivo iscuri. Uklonite nečistoću sa stroja i spriječite bilo kakve pokušaje pokretanja stroja dok se ne ispare plinovi nastali kad sagorijevanja goriva.

Prije prvog stavljanja u rad mora biti u uređaju dovoljno motornog ulja.

Prije svakog stavljanja u rad, provjerite stanje ulja. Dolijte ulje prema potrebi.

Prije rada sa kosilicom uvijek vizualno provjerite eventualna oštećenja stroja, a posebnu pažnju posvetite reznim alatima, dijelovima za pričvršćenje te cijeloj jedinici za sječenje.

Uređaj odmah isključite, čim završite svoj rad.

Nikada nemojte stavljati kosilicu u zatvorene prostori je neposredno nakon isključivanja, već pričekajte dok se ne ohladi vani.

Nikada nemojte skladištiti kosilicu s benzinom unutar zgrade u kojoj mogu pare benzina doći u dodir sa otvorenom vatrom ili iskrama.

Prize dugoročnog skladištenja kosilice ispraznite rezervoar goriva.

Nikad ne mijenjajte podešene parametre motora i ne prekoračujte maksimalan broj okretaja motora (preopterećenje motora).

## Sigurnosne upute za njihajuće pile za drvo za paljenje

Nosite zaštitu sluha. Djelovanje buke može dovesti do oštećenja sluha.

Kod rukovanja s listovima pile i hrapavim materijalom uvijek nosite zaštitne rukavice.

Uređaj mora biti u toku rada namješten na vodoravnoj površini, pod oko uređaja mora biti ravan i dobro održavan i bez otpatka, kao npr. piljevina ili ostaci drva.

Gotove proizvode i još neobrađene obratke stavite na mjesto u blizini radnog mjesta osoblja stroja.

 Prije svakog puštanja kosilice u rad provjerite sve vijčane spojeve i sve druge spojeve kao i čvrstoću, ispravnu zategnutost i laki hod svih pokretnih dijelova kosilice.

 Strogo je zabranjeno otklanjati, demontirati i mijenjati sve zaštitne elemente koji se nalaze na stroju kao i koristiti iste protivno njihovoj namjeni odnosno koristiti zaštitne elemente drugih proizvođača.

 Zabranjena je uporaba uređaja, ako je isti oštećen ili ako su oštećeni njegovi sigurnosni dijelovi. Oštećene i istrošene dijelove zamijenite novima.

Greške u stroju, uključno zaštitnu napravu ili listove pile, se moraju prijaviti osobi nadležnoj za sigurnost, ukoliko se ove otkriju.

Prije nego uključite motor provjerite, da li je list pile pravilno montiran.

Pilu nemojte koristiti, ako mehanizam za drvo ne djeluje pravilno.

Ako se nakon isključivanja uređaja list nakon maks. 10 sekundi ne zaustavi, nemojte koristiti pilu.

Radi sigurnosti na radu uvijek koristite odgovarajuće zaštitne naprave kao na primjer štitnike i tlačnu opremu, graničnu ploču, zasun na dovodu medija itd.!

Ne čistite piljevine i drvenu prašinu oko uređaja dok je u radu.

Nemojte ni u kom slučaju uklanjati komade drva i dijelova obradaka s područja u blizini rezne ploče dok je pila u radu.

Nemojte koristiti oštećene ili deformirane listove pile.

Upotrebljavajte samo pravilno naoštrene kolute.

Pridržavajte se uputstava proizvođača za upotrebu, podešavanje servisiranje listova pile.

Listovi pile koji ne odgovaraju karakterističnim podacima navedenim u ovom napatku za upotrebu ne smiju se upotrebljavati.

Broj okretaja pile nikada ne smije prekoračiti najveći dopušteni broj okretaja koji je naveden na listu pile.

Dopuštena je uporaba samo onih alata koji udovoljavaju standardu EN 847-1.

Alati se moraju transportirati i čuvati u prikladnoj posudi;

Da bi se minimizirao razvoj buke, alat mora biti naoštren, a svi elementi za smanjenje buke (pokrivni elementi itd.) moraju biti propisno namješteni.

Zamijenite dotrajali uložak stola.

Prije upotrebe stroja proučite sigurnosne upute za čišćenje, održavanje i redovito uklanjanje piljevina radi smanjenja opasnosti od požara.

Provjerite da je pribor (kao što navodi proizvođač) prikladna za predmetnu svrhu.

Koristite samo originalnu opremu i rezervne dijelove.

Ako se blokira, uređaj odmah isključite. Ugasite motor i otklonite zaglavljene materijal.

Prilikom transportiranja stroja upotrebljavajte samo uređaj za transport.

### **Pila je prikladna za poprečno rezanje drva za loženje za kućne majstore.**

Sječanje okruglog drva promjera više od **220/240 mm** (u zavisnosti od modela) nije dozvoljeno, jer taj materijal nije moguće dobro držati.

### **Minimalni presjek drva je 80 mm.**

(komadi drva manjeg presjeka mogu biti zahvaćeni šiljcima i izletjeti iz nagibnog mehanizma za dodavanje drva.)

### **Promjer materijala za obradu:**

#### **Minimalno 80 mm**

#### **Maksimalno 220/240 mm**

Maksimalna dužina materijala može biti **1000 mm**. Minimalna dužina materijala za obradu ne smije biti kraća od **500 mm**.

**Potezno nagibna pila za rezanje drva za loženje bez odgovarajućeg odsisa smije se koristiti samo u vanjskoj sredini.**

**Pila se smije koristiti samo za rezanje obradaka koji mogu biti na siguran način fiksirani u potezno nagibnom mehanizmu.**

**Nemojte koristiti rezne ploče od visoko legiranog brzoreznog čelika (čelik HSS) – ovaj materijal je tvrdi i krhki.**

**Opasnost od ozljeda osoba uslijed pucanja rezne ploče i izlijetanja komada rezne ploče.**

**Namjensko korištenje obuhvaća i poštivanje**

**uvjeta za korištenje, održavanje i popravke utvrđenih od strane proizvođača postrojenja i poštivanje sigurnosnih uputa navedenih u naputku za korištenje.**

**Neophodno je pridržavati se uputa za sigurnost na radu kao i svih drugih opće važećih propisa za zaštitu zdravlja i sigurnost na radu. Svaka drugi način uporabe smatra se za nedozvoljenu uporabu. Proizvođač ne snosi odgovornost za eventualne štete: Za rizik odgovara korisnik sam.**

**U slučaju neovlaštenih izmjena i zahvata na stroju proizvođač ne snosi nikakvu odgovornost za bilo koje nastale štete.**

**Stroj smiju koristiti, popravljati i održavati samo stručno osposobljene osobe koje su upoznate s načinom upotrebe istog i s postojećim rizicima. Popravke smije vršiti samo naš servis ili naši ovlašteni servisi. Stroj se ne smije koristiti u prostorima s opasnošću od eksplozije niti smije biti izloženo kiši. Neophodno je, da se metalni dijelovi (ekseri itd.) bezuvjetno otklone.**

## Sigurno otklanjanje zaglavljenih dijelova

Ugasite motor i pričekajte dok se list pile potpuno ne zaustavi.

Provjerite i otkrijte zaglavljen dio.

Kod uklanjanja uzroka blokade postupajte prema svim važećim načelima sigurnosti i zaštite zdravlja pri radu.

Uređaj vizualno provjerite i pogledajte da li nije oštećen. Prije svega kolut ne smije biti oštećen.

U slučaju bilo kakvih problema i sumnji u vezi otklanjanja uzroka blokade ili u vezi opće sposobnosti stroja za rad obratite se Tehničkom servisu (vidi poglavlje kapitola Servis).

## Održavanje

 Prilikom svih radova na uređaju isključite motor skinite priključak sa svjećice. Pričekajte dok se ne zaustave svi rotirajući dijelovi i dok se kosilica ne ohladi.

- Prije svakog puštanja kosilice u rad provjerite sve vijčane spojeve i sve druge spojeve kao i čvrstoću, ispravnu zategnutost i laki hod svih pokretnih dijelova kosilice.
- Prije upotrebe izvršite vizualni pregled i provjerite. Uređaj, rezervoar i motor moraju biti uvijek u čistom stanju.

Otvor za izbacivanje piljevine i/ili prašine redovito čistite. **Ne brizgajte vodu na uređaj!**

Sve pokretne dijelove kosilice podmažite ekološkim uljem. **Nikad ne upotrebljavajte mazivo!**

Provjerite eventualnu istrošenost rezne ploče,

istrošene rezne ploče treba odmah naoštрити; uklonite ostatke smole sa površine rezne ploče.

Kuglični ležajevi vratila pile zaštićeni su od prašine pa ne zahtijevaju održavanje, to znači da ležajeve pile ne treba podmazivati.

Popravke i radove koji nisu navedeni u ovom Naputku, smiju vršiti samo stručno osposobljene ovlaštene osobe.

Koristite samo originalnu opremu i rezervne dijelove. Samo redovito održavanje i tehnički pregledi mogu osigurati ispravno funkcioniranje pumpe. Nedovoljno ili neodgovarajuće održavanje mogu dovesti do nepredvidivih šteta ili ozljeda.

## Stavljanje van pogona i likvidacija

Prije likvidacije dotrajalog stroja isti treba deaktivirati i demontirati odnosno uvesti u stanje u kojem više ne može biti korišten u svrhe za koje je bio namijenjen. Postupak zbrinjavanja mora omogućiti ponovnu upotrebu osnovnih materijala stroja. Ove stvari mogu se ponovo upotrijebiti za reciklažu. Proizvođač ne snosi nikakvu odgovornost za ozljede ili materijalnu štetu, nastalu zbog ponovne primjene dijelova stroja, ako su ovi dijelovi bili upotrebljeni u drugu nego predviđenu svrhu. Deaktiviranje stroja: Svaki proces deaktiviranja ili drobljenja stroja mora izvršiti školovano osoblje.

- Stroj će biti rastavljen na pojedinačne dijelove.
- Blokirate sve pokretne dijelove stroja.
- Sve komponente stroja predajte u ovlaštenom sabirnom centru za prikupljanje otpada.
- Demontirajte gumene dijelove stroja i predajte u ovlaštenom sabirnom centru za prikupljanje gumenog otpada.
- Nakon deaktiviranja i blokade pokretnih dijelova stroja više ne postoji nikakva rezidualna opasnost.
- Električni konstrukcijski dijelovi stroja predstavljaju posebnu vrstu otpada i moraju se sakupljati odvojeno od stroja. Za gašenje uređaja prilikom požara upotrebljavate samo odobrena sredstva za gašenje (npr. praškasti aparat za gašenje itd.).

## Jamstvo

Prava iz jamstva prema priloženom jamstvenom listu. Jamstvo se odnosi isključivo na mane/kvarove uzrokovane zbog mana materijala ili tvorničke greške. U slučaju reklamacije unutar jamstvenog roka neophodno je dostaviti originalni račun kao potvrdu o kupnji, s navedenim datumom prodaje.

Jamstvo ne pokriva kvarove nastale uslijed nestručne upotrebe proizvoda kao što su na primjer preopterećenje, nasilno korištenje, oštećenje uslijed nestručnog/neovlaštenog zahvata ili kvarovi nastali u dodiru sa stranim predmetima. Jamstvo ne pokriva niti štete nastale uslijed nepoštivanja naputka za upotrebu i montažu te uobičajeno habanje proizvoda.

## Servis

Imate li tehnička pitanja? Želite podnijeti reklamaciju? Potrebni su Vam rezervni dijelovi ili naputak za upotrebu? Na našem homepage [www.guede.com](http://www.guede.com) u sekciji Servis ćemo Vam pomoći, brzo i bez nepotrebne papirologije. Molimo Vas da nam pomognete pomoći Vam. Radi jednostavne identifikacije Vašeg stroja u slučaju podnošenja reklamacije, potreban nam je serijski broj proizvoda, broj za narudžbu te godina proizvodnje. Svi ovi podaci navedeni su na tipskoj pločici stroja. Kako biste imali ove podatke uvijek pri ruci, upišite ih, molim, u dole navedena polja.



## Plan tehničkih pregleda i održavanja

Pravila redovitog održavanja		Prije svakog puštanja u pogon	Nakon prvih 20 sati rada	Svaki 2 nedelje	Nakon 6 mjeseca	Svaki mjesec	Nakon 24 mjeseca
				50 Radni satovi	50 Radni satovi	100 Radni satovi	300 Radni satovi
Gorivo (Super ili E10)	Kontrola	✓					
	Zamijena		✓				
Motorno ulje (15W-40)	Kontrola	✓					
	Zamijena		✓				
Instalacija za gorivo	Kontrola	✓					
	Zamijena						
Zračni filter	Kontrola	✓					
	Zamijena				✓		
Klinasti remen	Kontrola		✓				
	Fiksiranje			✓			
Svijeća za paljenje	Kontrola Čišćenje					✓	
	Zamijena						✓

Odgovarajuće održavanje u navedenom mjesecu ili nakon isteka navedenih radnih sati – ovisi o tome što je prije.

85

**Технически данни**

<b>ЛЮЛКОВИ ЦИРКУЛЯРИ.....</b>	<b>PWS 650 BR.....</b>	<b>PWS 700 BR</b>
Заявка №.....	75782.....	75785
 Мощност на мотора.....	6 kW/8,2 PS при 3600 min <sup>-1</sup> .....	6,6 kW/9 PS при 3600 min <sup>-1</sup>
 Съдържание.....	270 ccm.....	270 ccm
 Обороти на мотора.....	1440 min <sup>-1</sup> .....	1600 min <sup>-1</sup>
 на трионения диск.....	Ø 650 mm/40 Зъби.....	Ø 700 mm/42 Зъби
 Диаметър на цилиндъра.....	30 mm.....	30 mm
 Обороти на трионения диск.....	750 min <sup>-1</sup> .....	1800 min <sup>-1</sup>
 на обработвания детайл мин./макс.....	80 - 220 mm.....	80 - 240 mm
 Обем на резервоара/разход.....	на бензин 6,0 л/3,3 л/ч.....	на бензин 6,0 л/3,2 л/ч
 Резервоар за масло.....	1,1 l.....	1,1 l
 Тегло.....	160 kg.....	183 kg

**Информация за шума/вибрациите**

 Ниво на звукова мощност L <sub>WA</sub> <sup>1), 2)</sup> .....	112 dB (A).....	112 dB (A)
Да се носи предпазно средство за слуха!		

<sup>1)</sup> Измерено според EN ISO 3744: 1995, под натоварване, опасност K=3 dB (A)

<sup>2)</sup> Посочените стойности са стойности на емисиите и следователно не е нужно да представляват безопасни стойности на работното място. Тъй като съществува корелация между емисиите и емесните стойности от тях не може със сигурност да се извлече дали са необходими добавъчни превантивни мерки или не. Факторите, които могат да повлияят на моментното емисно ниво на работното място обхващат времето на траене на въздействията, особености на работното място, други източници на шум, напр. брой на машините и други съседни процеси. Надеждните стойности на работното място също така в отделни страни могат да се различават. Тази информация, обаче трябва да помогне на потребителя по-добре да отгатне риска и заплахата.



Ако имате съмнения относно свързването и обслужването на уреда, обърнете се към

клиентски сервиз.

**Описание на уреда**

- 1** Люлка с фундамент
- 2** Капак на трионения диск
- 3** Теглеща пружина
- 4** Транспортен предпазител
- 5** Придвижващи колела
- 6** Мотор

- |                                    |                          |
|------------------------------------|--------------------------|
| <b>A</b> Резервоар за бензин       | <b>D</b> сабуратор       |
| <b>B</b> Гърло за пълнене на масло | <b>E</b> лостче на газта |
| <b>C</b> Стартиращо въжънце        | <b>F</b> Кран за бензин  |

- 7** Дръжка за носене
- 8** аварийен изключвател

**Използване в съответствие с предназначението**

Люлковия циркуляр за дърва за горене служи за напречно рязане на дърва за горене при спазване на всички технически данни и инструкции за безопасност.

Парчета дърво, които са прекалено къси, прекалено леки или прекалено тънки, за да могат да бъдат захванати от насрещните остриета в подаването на люлката, по-нататък не трябва да бъдат обработвани с машината.

 **Машината задължително може да се обслужва само от едно лице.**

Внимавайте за това, никой да не се намира в опасната област. Минималното разстояние е 2 м.

 **Използвайте уреда само навън, никога не го използвайте в затворени или лошо проветривани помещения.**

Този уред може да се използва по предназначение само както е посочено.

При неспазване на разпоредбите от общо валидните предписания и разпоредби от това упътване производителя не може да се вини за възникнали щети

BG

## Изисквания за обслужване

Преди употреба на уреда обслужващия трябва внимателно да прочете упътването за обслужване.

**Квалификация:** Освен подробно поучение от специалист за използването на уреда не е необходима никаква специална квалификация.

**Минимална възраст:** С уреда могат да работят само лица, които са навършили 18 години.

Изключения прави използването на непълнолетни само, ако това става по време на професионалното обучение с цел постигане на умение под надзора на обучаващото лице.

**Обучение:** Използването на уреда изисква само съответно поучаване от специалист, респ. упътване за обслужване. Специално обучение не е необходимо.

## Остатъчни опасности

### ⚠ Опасност за злополука!

**Предупреждение:** Дори и при спазване на всички приложими проектни предписания по време на експлоатация на машината могат да продължават да съществуват остатъчни рискове.

- **Опасност от злополука за пръстите и ръцете:** Не поставяйте никога ръце в областта на трионения диск.
- **Отлитане на части от обработвания детайл и инструменти при повредените инструменти:** носете защита за очите.
- **Емисия на шум:** Задължително носете защита за уши
- **Емисия на дървесен прах:** Носете респиратор
- **Избягване на опасност – механично устройство:** Всички опасни подвижни части (напр. трионен диск) са обвити с фиксирани, безопасно закрепени и само с инструмент отстранени защитни съоръжения. **Остатъчни опасности:** Ако фиксираните, безопасно закрепени защитни съоръжения са отстранени с инструмент от машина, която е в движение, може да се стигне до злополуки.
- **Избягване на опасност – дървесен прах:** Люлковия циркуляр може да се използва само навън. **Остатъчни опасности:** Когато люлковия циркуляр се използва в затворени пространства, може да се стигне до увреждане на здравето в резултат на вдишване на дървесен прах.

Също така, въпреки всички приети превантивни мерки могат да съществуват скрити остатъчни опасности.

Остатъчните опасности могат да бъдат минимализирани, ако се спазват инструкциите за безопасност и използването в съответствие с предназначението, както и упътването за обслужване.

Експозицията на прах се влияе от вида на обработвания материал. Важно е да се използва

локално изсмукване (захващане до източника) и да се регулират добре изсмукващите капаци, проводимите елементи и захващащите канали.

Праха, който възниква по време на работа често е вреден за здравето и не трябва да стига до тялото. Използвайте изсмукване и носете още подходящ респиратор. Старателно отстранете наслагвания прах, напр. с изсмукване.

Използвайте трионени дискове, които са проектирани за намаляване на излъчвания шум. Поддържайте машината и трионения диск в движение.

За минимализиране на създаването на шум инструментата трябва да бъде наострен и всички елементи за минимализиране на шума (капаци и т.н.) да бъдат регулирани.

## Поведение в случай на беда

Окажете при злополука съответната първа помощ и повикайте колкото се може по бързо квалифицирана медицинска помощ. Предпазете пострадали от други злополуки и го успокойте. Заради евентуална злополука на работното място трябва винаги да има под ръка аптечка за първа помощ според DIN 13164. Материала, който вземете от аптечката трябва да бъде допълнен веднага. Ако искате помощ, посочете тези данни:

1. Място на злополуката
2. Вид на злополуката
3. Брой на ранените
4. Вид нараняване

## Символи



Внимание!



Преди пускане на уреда в действие моля прочетете внимателно инструкцията за използване.



При работа с машината винаги носете предпазни очила. Да се носи предпазно средство за слуха!



Носете защитни обувки със стоманена пета!



Носете предпазни ръкавици!



Носете респиратор!



Използвайте само навън. Не е за използване в жилищни райони.

	Не използвайте машината във влажна или мокра среда. Не излагайте машината на дъжд.
	Внимавайте ръцете Ви да не попаднат в обсега на листа на триона.
	Дръжте машината далеч от достъпа на деца.
	 Забранено е пушенето и отворен огън.
	Убедете се, че мотора е изключен и трионения диск е спрял!
	Отдалечено от други лица! Погрижете се за това, никой да не се намира в опасната област.
	Предупреждение пред отхвърлени предмети
	Предупреждение за опасно електрическо напрежение.
	Предупреждение за порезни наранявания.
	Трионен диск според DIN 847-1
	Използвайте уреда само при дневна светлина или в добре осветена среда.
	Предупреждение за горещи повърхности.
	Предупреждение за запалими вещества
	Преди всякакви работи по мотора изключете мотора и извадете лулата на запалващата свещ.
	Посока на въртене
	Дефектните и/или ликвидирани електрически или електронни уреди трябва да се предадат в съответните събирателни пунктове.
	Преди обработка отстранете всички чужди предмети, напр. гвоздеи и тел
	Не натискайте прекалено



Силно



Бавно

Гърло за пълнене на масло  
Налейте масло максимално до горната граница!

лостче на газта

сабуратор  
Кран за бензин

Внимание! Прочетете упътването за обслужване!



Преди първоначално пускане в действие мотора задължително трябва да бъде допълнен с моторно масло.

## Общи инструкции за електроинструменти

### ПРЕДУПРЕЖДЕНИЕ

**Прочетете всички инструкции за безопасност и упътвания.** В резултат на неспазване на инструкциите за безопасност и упътванията може да се стигне до удар от електрически ток, пожар и/или сериозни злополуки.

По време на използване на уреда дръжте децата и останалите лица и животни на безопасно разстояние.

Минималното безопасно разстояние представлява 2м.

Носете лични предпазни помагала.

Носете здрави обувки и дълги панталони.

Никога не използвайте уреда бос или с леки сандали.

Ако е необходимо носете предпазни ръкавици.

Използвайте уреда само при дневна светлина или в добре осветена среда.

Старателно проверете терена, на който използвате машината и отстранете всички предмети, които биха могли да бъдат захванати и отхвърлени.

### **Горивото е лесно запалимо.**

Съхранявайте горивото само в подходящи съдове. Машината може да се зарежда само навън и не в близост до отворен пламък респ. запалени цигари.

Зареждайте преди пускане на машината. Когато машината е в движение или е още гореща, не може да се зарежда нито да се отваря капачката на резервоара.

Погрижете се горивото да не претече. Ако горивото претече, мотора не трябва да се пуска. Отстранете замърсеното място от уреда и избегнете всякакъв опит за стартиране, докато не се изпарят парите на горивото.

Преди първоначално пускане в действие мотора задължително трябва да бъде допълнен с моторно масло.

Преди всяко пускане в действие проверете състоянието на маслото. Евентуално допълнете моторното масло.

Преди използване винаги направете визуален контрол, за да установите, дали уреда не е повреден, особено режещите инструменти, закрепващите части и цялата режеща единица. Изключете машината веднага след приключване на работа.

Не поставяйте машината веднага след изключване в затворени помещения, оставете я да изстине навън.

Никога не съхранявайте машината с бензин в резервоара вътре в сграда, в която евентуално бензиновите изпарения могат да влязат в контакт с отворен огън или искри.

При по-продължително съхранение съхранявайте машината само с празен резервоар.

Не променяйте регулираната настройка на мотора и не превъртвайте мотора.

## **Инструкции за безопасност за люковци циркуляри за дърва за горене**

Носете средство за защита на слуха. Въздействието на шума може да предизвика загуба на слуха.

При манипулиране с трионени дискове и груб материал носете ръкавици.

Машината по време на работа трябва да стои на водоравна и равна земя и пода около машината трябва да бъде равен, добре поддържан и без отпадъци, каквито напр. са пилки и отрязъци.

Обработваната камера детайли и готовите детайли разположете в близост до нормалното работно място на оператора.

 Преди всяко пускане в действие проверете всички винтови и щепселни връзки, и също предпазните съоръжения от гледна точка на здравина и правилно затягане и лекота на движение на всички подвижни части.

 Строго е забранено да се демонтират, изменят и да се използват в противоречие с предназначението предпазните съоръжения, които се намират на машината или да се закрепват предпазни съоръжения от други производители.

 Уреда не може да се използва, когато е повреден или са дефектни съоръженията за безопасност. Сменете износените и повредените части.

За дефекти на машината, включително на предпазителя или на режещите дискове, трябва да се съобщава на лицето, отговорно за безопасността, веднага след като бъдат открити.

Преди стартиране на мотора се убедете, че трионения диск е монтиран правилно.

Циркуляра не може вече да се използва по-нататък, когато люлката не се връща автоматично в състояние на покой.

Ако след изключване на машината трионения диск макс. след 10 секунди не спре, циркуляра повече не трябва да се използва.

За сигурна работа използвайте приспособления като напр. предпазно и натискащо приспособление, упорна пластина, подвеждащ избутвач и др.!

Строго е забранено да се отстраняват пилки и трески от машината, когато е в движение.

Трябва да се изостави отстраняване на каквито и да било отрязъци и части от детайла от областта на рязане, ако машината е в движение.

Не използвайте листове на трион, които са повредени или деформирани.

Използвайте само правилно наострени трионени дискове.

Спазвайте упътванията на производителите за употреба, настройка и ремонт на трионените дискове.

Режещи дискове, които не отговарят на параметрите в настоящето упътване за експлоатация, не бива да се използват.

Да се спазва максималната честота на въртене, посочена на режещия диск.

Използвайте само инструменти, които отговарят на EN 847-1.

Инструментите трябва да бъдат транспортирани и съхранявани в подходяща кутия;

За да се намали до минимум шума инструментът трябва да е заточен и всички елементи за намаляване на шума (капази и т.н.) трябва да бъдат регулирани правилно.

Сменете износената подложка за маса.

Запознайте се с инструкциите за безопасните методи при почистване, поддръжка и редовно отстраняване на пилките и прах, за да се намали риска за пожар.

Осигурете, използвания фланец, както посочва производителя, да бъде подходящ за определената цел на употреба.

Да се използват само оригинални аксесоари и оригинални резервни части.

Ако машината блокира, изключете я веднага. Изключете мотора и отстранете заклещения рязан материал.

При транспортиране на машината използвайте само транспортно съоръжение.

### **Уреда е подходящ за напречно рязане на дърва за горене за майстори-любители.**

Рязането на трупи с диаметър над **220/240 мм** (в зависимост от модела) е недопустимо, понеже обработваните детайли не могат да се придържат безопасно.

### **Минималния диаметър е 80 мм.**

(парчета дърво с по-малък диаметър не могат да бъдат захванати от насрещните остриета и могат да се изплъзнат от люлката.)

### **Диаметър на обработвания детайл:**

**Минимален 80 мм**

**Максимален 220/240 мм**

Максималната дължина на рязания материал може да бъде **1000 мм**. Минималната дължина на рязания материал не може да бъде по-малка от **500 мм**.

**Люлковия циркуляр за дърва за горене поради липса на изсмукване може да се използва само навън.**

**Могат да се обработват само такива обработвани детайли, които могат да се поставят безопасно и да се държат в люлката.**

**Използването на трионени дискове от HSS-стомана (високо легирана бързорезаща стомана) е недопустимо, защото тази стомана е твърда и крехка.**

**Опасност от злополука в резултат на спукване на трионения диск и отхвърляне на парчета от трионения диск.**

**Към използването в съответствие с предназначението принадлежи и спазването на предписанията от производителя условия за работа, поддръжка и ремонти и спазване на инструкциите за безопасност съдържащи се в упътването.**

**Необходимо е да се спазват съответните предписания за безопасност, валидни за работа, както и останалите общо признати разпоредби на трудовата медицина и техника на безопасност. Всяка друга употреба се счита за употреба в противоречие с**

**предназначението. За последвали щети от какъвто и да било характер производителя на гарантира: риска се поема от самия потребител.**

**Произволни промени по циркуляра изключват отговорността на производителя за последвали вреди от какъвто и да било характер.**

**Циркуляра може да се сглобява, използва и поддържа само от лица, които са запознати с него и са уведомяти относно опасностите. Само ние можем да извършваме ремонти респ. от нас посочени клиентски сервиси. Машината не може да се използва в заплашена от експлозия среда и не трябва да се излага на дъжд. Метални части (гвоздеи и т.н.) задължително трябва да се отстранят от материала.**

## **Безопасно отстраняване на евентуално блокиране**

Изключете мотора и изчакайте, докато трионения диск спре.

Прегледайте я и локализирайте блокировката.

Отстранете блокирането като спазвате всички инструкции за безопасност.

Прегледайте визуално машината и се убедете, дали машината не се е повредила. Особено трионения диск не трябва да отчита никакви увреждания.

Ако настъпят съмнения относно отстраняването на блокирането или пълната работоспособност свържете се с Техническото обслужване (виж глава Сервис).

## **Поддръжка**

**⚠** Преди всякакви работи по мотора изключете мотора и извадете люлата на запалващата свещ. Изчакайте, докато спрат всички въртящи части и мотора изстине.

- Преди всяко пускане в действие проверете всички винтови и щепселни връзки, и също предпазните съоръжения от гледна точка на здравина и правилно затягане и лекота на движение на всички подвижни части.

• Преди всяка употреба визуален контрол. Поддържайте машината, главно резервоара и мотора винаги чисти.

Поддържайте машината, особено проветриващите пролуки винаги чисти. Редовно почиствайте изхвърлянето на пилките и/или изсмукването на праха. Никога не пръскайте вода върху уреда!

Извършете поддръжка на всички подвижни части с органично масло. Никога не използвайте грес!

Проверете износването на трионения диск, изтъпените трионени дискове трябва да бъдат наострени, почистете трионени дискове, които са покрити със смола.

Съчмените лагери на оста на циркуляра са защитени срещу прах и следователно без поддръжка, това озн. не е необходимо лагерите да се смазват.

Ремонти и работи, които не са описани в това упътване, може да извършва само квалифициран оторизиран персонал.

Да се използват само оригинални аксесоари и оригинални резервни части.

Само редовно поддържан и обслужван уред може да бъде удовлетворително помагало. Недостатъчната поддръжка и грижа може да доведе до неочаквани инциденти и злоупотреби.

## Извеждане от експлоатация и ликвидация

Ако машината вече не може да се използва и трябва да бъде бракувана, трябва да бъде деактивирана и демонтирана, това озн. трябва да бъде приведена в състояние, в което вече не може да се използва за цели, за които е била проектирана. Процеса на бракуване трябва да вземе в предвид обратно получаване на основните материали на машината. Тези вещества евентуално могат да се използват отново в процеса на рециклиране. Производителя отхвърля каквато и да било отговорност за евентуални персонални и материални вреди, до които се стига в резултат на повторно използване на части от уреда, ако тези части са използвани за друга освен първоначалната по същество цел. Деактивиране на машината: Всеки процес на деактивиране или бракуване трябва да извърши обучен за това персонал.

- Машината се разгражда на отделни части.
- Блокирайте всяка подвижна част на машината.
- Предайте всеки компонент в контролирани пунктове за събиране.
- Отстранете гумените части от машината и ги предайте в пунктове за събиране на гумени части.
- След деактивиране и блокиране на подвижните части не съществува никаква друга остатъчна опасност.
- Електрическите конструктивни елементи принадлежат към специален отпадък и е необходимо да се ликвидирва отделно от машината. При пожар на електрическото устройство на уреда е необходимо да се използват одобрени гасящи средства (напр. прахов пожарогасител).

## Гаранция

Гаранционните права са според прибавената гаранционна карта

Гаранцията се отнася изключително за недостатъци причинени поради дефекти на материала или фабрични дефекти. При упражняване на рекламации в гаранционния срок прибавете оригинален документ от закупуването с дата на покупката

От право на гаранция са изключени непрофесионална употреба като напр. претоварване на уреда, употреба със сила, увреждане от чуждо лице или от чужд предмет. Неспазване на упътването за употреба и упътването за монтаж и нормалното износване също са изключени от гаранцията..

## Сервиз

Имате ли технически въпроси? Рекламации? Необходими ли Ви са резервни части или упътване за обслужване? На нашите страници [www.guede.com](http://www.guede.com) в отдел Сервиз ще Ви помогнем бързо и без излишна бюрокрация. Помогнете ни, моля, за да можем да Ви помагаме. За да можем да идентифицираме Вашия уред в случай на рекламация, ни е необходимо да знаем неговия сериен номер, номера на продукта и година на производство. Всички тези данни ще намерите на типовата табелка. За да ги имате под ръка постоянно, запишете ги, моля, тук.

Сериен номер

Номер на продукта:

Година на производство









## План на прегледи и поддръжка 1

Редовен период за поддръжка		Преди всяко пускане в действие	След първите 20 часа	На всеки 2 седмици	След 6 месеца	Всеки месец	След 24 месеца
				50 Работни часове	50 Работни часове	100 Работни часове	300 Работни часове
Гориво (Супер или E10)	Контрол	✓					
	Смяна		✓				
Моторно масло (15W-40)	Контрол	✓					
	Смяна		✓				
Тръбопровод за гориво	Контрол	✓					
Въздушен филтър	Контрол	✓					
	Смяна				✓		
Клиновиден ремък	Контрол		✓				
	Затягане			✓			
Запалваща свещ	Контрол Почистване					✓	
	Смяна						✓

Направете съответната поддръжка в посочения месец или след изтичане на пред-писаните работни часове - според това, кое настъпи по-рано.

BG

## Date Tehnice

<b>Ferăstraie circulare .....</b>	<b>PWS 650 BR.....</b>	<b>PWS 700 BR</b>
Comandă nr.....	75782.....	75785
 Putere motor.....	6 kW/8,2 PS cu 3600min <sup>-1</sup> .....	6,6 kW/9 PS cu 3600min <sup>-1</sup>
 Volum .....	270 ccm.....	270 ccm
 Turații motor .....	1440 min <sup>-1</sup> .....	1600 min <sup>-1</sup>
 disc de ferăstrău .....	Ø 650 mm/40 dinți.....	Ø 700 mm/42 dinți
 Găurire .....	30 mm.....	30 mm
Turații disc de ferăstrău.....	750 min <sup>-1</sup> .....	1800 min <sup>-1</sup>
 piesă în lucru min./max .....	80 - 220 mm.....	80 - 240 mm
 Volumul rezervorului/consum .....	benzină 6,0 l/3,3 l/h.....	benzină 6,0 l/3,2 l/h
Umplutură ulei.....	1,1 l.....	1,1 l
 Greutate.....	160 kg.....	183 kg

## Informație privind zgomotul/vibrațiile

 Nivelul puterii sunetului L <sub>WA</sub> <sup>1),2)</sup> .....	112 dB (A).....	112 dB (A)
Purtați căști de protecție a auzului!		

<sup>1)</sup> Măsurat conform EN ISO 3744: 1995, sub sarcină, factor de risc K=3 dB (A)

<sup>2)</sup> Valorile indicate sunt valori de emisie și nu trebuie să reprezinte astfel valori sigure la locul de muncă. Deși există o legătură între valorile de emisie și cele de imisie, nu se poate deduce cu siguranță dacă sunt necesare măsuri suplimentare de protecție sau nu. Printre factorii care pot influența nivelul de imisie la locul de muncă, se numără durata acțiunii, particularitățile încăperii de lucru, alte surse de zgomot etc., de exemplu numărul mașinilor și al altor operații învecinate. Nivelul permis al intensității acustice poate varia de la țară la țară. Această informație permite însă utilizatorului o apreciere mai bună a pericolozității și a riscurilor.



Utilizați pompa abia după ce ați citit cu atenție și ați înțeles modul de operare. Respectați toate instrucțiunile de securitate cuprinse în manual. Comportați-vă cu responsabilitate față de terțe persoane. Dacă aveți dubii referitor la conectarea și operarea utilajului, apălați la serviciul pentru clienți.

## Descriere utilaj

- 1** Leagăn pentru punerea materialului de tăiat
- 2** Protecție disc de ferăstrău
- 3** Vučna opruga
- 4** Siguranță de deplasare
- 5** Roți de deplasare
- 6** Motor

- |                                       |                            |
|---------------------------------------|----------------------------|
| <b>A</b> Rezervor de benzină          | <b>D</b> saturator         |
| <b>B</b> Gât pentru umplerea uleiului | <b>E</b> manetă pentru gaz |
| <b>C</b> Cablu starter                | <b>F</b> Cablu starter     |

- 7** Cablu starter
- 8** întrerupător de urgență

## Utilizare conform destinației

Instalație de tăiat lemne de foc cu leagăn servește la debitarea transversală a lemnului pentru foc prin respectarea tuturor datelor tehnice și a instrucțiunilor de securitate.

Bucățile de lemn care sunt prea scurte, prea usoare sau prea subțiri pentru a putea fi prinse între contra vârfului din leagănul pentru materialul de debitat, nu mai pot fi prelucrate de utilaj.

 **Utilajul poate fi operat numai de o singură persoană.**

Aveți grijă ca să nu se afle nimeni în zona periculoasă. Distanța minimă este de 2 m.

 **Folosiți utilajul numai în mediu extern, niciodată în spații închise sau prost aerisite.**

Această instalație se poate utiliza numai în scopul prezentat.

Nerespectând prevederile din prescripțiile și instrucțiunile general valabile cuprinse în prezentul manual, producătorul nu poate fi răspunzător de daunele survenite.

## Exigențe la adresa operatorului 93

Operatorul trebuie ca, înainte de a folosi utilajul, să citească cu atenție modul de operare.

**Calificare:** În afară de o instruire amănunțită din partea unui specialist, nu este necesară nici o altă calificare specială pentru deservirea prezentului utilaj.

**Vârsta minimă:** Utilajul poate fi operat numai de persoane care au împlinit vârsta de 18 ani. Excepție o fac minorii în cadrul pregătirii lor profesionale pentru a obține deprinderi, aceasta doar sub supravegherea instructorului.

**Instructaj:** Utilizarea aparatului necesită numai o instruire adecvată din partea unui specialist, respectiv de modul de operare. Un instructaj special nu este necesar.

## Pericole remanente

### ⚠ Pericol de accidentare!

**Avertisment:** Chiar dacă se vor respecta toate prescripțiile de construcție, în timpul operării utilajului se mai pot manifesta pericole remanente:

- **Pericol de accidentare a degetelor:** Nu introduceți niciodată degetele în raza de acțiune a discului ferăstrăului.
- **Proiectare a particulelor din materialul prelucrat și din sculele defecte:** purtați protecții ale ochilor
- **Emisii de zgomot:** Purtați neapărat protecții ale auzului
- **Emisii de praf de lemn:** Purtați mască respiratorie
- **Evitarea pericolului - instalații mecanice:** Toate piesele mobile periculoase (de ex. discul de ferăstrău) sunt ocrotite de instalații de protecție fixe, montate sigur și înlăturabile numai cu scule speciale. **Pericole remanente:** Dacă instalațiile de protecție fixe, montate sigur sunt înlăturate cu scule speciale de pe utilaj în timpul funcționării acestuia, pot avea loc accidente.
- **Evitarea pericolului - praf de lemn:** Instalația de tăiat lemne poate fi operată numai în mediu extern. **Pericole remanente:** Dacă acest ferăstrău se utilizează în spații închise, sănătatea poate fi periclitată ca urmare a inspirării prafului de lemn.

Cu toate măsurile de prevenire luate, mai pot exista pericole remanente ascunse.

Pericolele remanente pot fi minimizate atâta timp cât vor fi respectate instrucțiunile de securitate și de utilizare conform destinației, ca și modul de operare. Expunerea la praf este dată de tipul materialului de prelucrat. Este important ca să se utilizeze o instalație locală de aspirare (captarea la sursă) și ca toate protecțiile de aspirare, elementele de ghidare și jgheburile de captare să fie bine reglate.

Praful care ia naștere în timpul lucrului este deseori dăunător sănătății și nu trebuie să intre în corp. Utilizați aspiratorul, în plus purtați o mască respiratorie adecvată. Înlăturați temeinic praful depus, de ex. cu aspiratorul.

utilizați discuri de ferăstrău care au fost construite în scopul reducerii emiterii zgomotului. Mențineți funcționale utilajul și discul de ferăstrău.

Pentru minimizarea creării zgomotului, utilajul trebuie să fie ascuțit iar toate elementele de minimizare a zgomotului (protecții, etc.) trebuie să fie reglementar reglate.

## Comportament în cazuri extreme

Acordați rănitului primul ajutor și chemați într-un timp cât mai scurt ajutorul calificat al medicului. Păziți rănitul de alte accidente, și calmați-l. În cazul unui eventual accident, la locul de muncă trebuie să se găsească întotdeauna la îndemână o trusă medicală de prim-ajutor, conform normei DIN 13164. Materialul pe care îl veți consuma din trusa medicală trebuie completat imediat. Dacă sunteți în căutarea de ajutor, vă rugăm să furnizați următoarele informații:

1. Locul accidentului
2. Tipul accidentului
3. Numărul răniților
4. Tipul rănirii

## Simboluri



Atenție!



Va rugăm să citiți cu atenție modul de utilizare înaintea punerii utilajului în funcțiune.



Purtați întotdeauna ochelari de protecție atunci când utilizați instalația Purtați căști de protecție a auzului



Purtați încălțăminte de securitate cu inserții de oțel!



Purtați mănuși de protecție!



Purtați mască respiratorie!



A se utiliza numai în mediu extern. Nu este pentru utilizarea în zone rezidențiale.



Nu utilizați utilajul în mediu umed sau ud. Nu expuneți utilajul la ploaie.



Nu introduceți niciodată mâinile în zona de acțiune a pânzei de ferăstrău.



Utilajul trebuie să fie inaccesibil copiilor.

RO



Este interzis fumatul și focul deschis.



Convingeți-vă că motorul este deconectat și că discul s-a oprit!



Celelalte persoane trebuie ținute la distanță! Aveți grijă ca în zona periculoasă să nu se găsească nimeni.



Avertizare împotriva obiectelor proiectate



Avertizare împotriva pericolului prezentat de tensiunea electrică



Avertisment împotriva rănilor prin tăiere



Disc de ferăstrău conform normei DIN 847-1



Folosiți utilajul numai în mediu extern, niciodată în spații închise sau prost aerisite.



Atenție la suprafețele fierbinți.



Atenție la materialele inflamabile.



Înainte de tuturor lucrărilor pe motor, opriți motorul și deconectați buja.



Direcție de rotire



Aparatele defecte și /sau lichidate trebuie să fie predate la punctele de colectare corespunzătoare.



Înainte de prelucrare, înlăturați toate obiectele străine, de ex. cuiele și sârma



Nu apăsați prea tare



Puternic



Încet



Gât pentru umplerea uleiului  
Turnați ulei maximum până la limita de sus!



manetă pentru gaz



Saturator  
Cablu starter



Atenție! Citiți modul de operare!



Înainte de prima punere în funcțiune, motorul trebuie neapărat umplut cu ulei de motor.

## Instrucțiuni de securitate

### ⚠ DE AVERTIZARE

**Citiți toate instrucțiunile de securitate și modul de utilizare.** Ca urmare a nerespectării instrucțiunilor de securitate și a modului de utilizare pot avea loc șocuri electrice, incendii și/sau accidente grave.

**Păstrați toate indicațiile de avertizare și instrucțiunile în vederea utilizărilor viitoare.**

Țineți copiii și alte persoane, precum și animalele, la o distanță sigură de aparatul în funcțiune.

Distanța minimă de siguranță este de 2 m.

Purtați echipament personal de securitate.

Purtați încălțăminte solidă și pantaloni lungi.

Nu utilizați niciodată utilajul desculți sau numai în sandale ușoare.

Dacă este necesar, purtați mănuși de protecție.

Folosiți utilajul numai la lumina zilei sau într-un mediu bine iluminat.

Controlați cu atenție terenul pe care veți folosi utilajul și înlăturați toate obiectele care ar putea fi prinse și proiectate de utilaj.

### ⚠ Carburantul este foarte inflamabil.

Păstrați carburanții numai în recipiente adecvate.

Utilajul poate fi alimentat numai afară și nu în apropierea focului deschis, respectiv în preajma țigărilor aprinse.

Alimentați înainte de a porni utilajul. Este interzisă alimentarea cu combustibil sau deschiderea capacului rezervorului cu motorul în funcțiune sau cu motorul fierbinte.

Fiți atenți să nu revărsați combustibil. Dacă totuși acesta s-a revărsat, nu porniți motorul. Curățați pe utilaj locul murdărit și împiedicați orice încercare de a porni utilajul înainte de a se evapora tot combustibilul revărsat.

Înainte de prima punere în funcțiune, motorul trebuie neapărat umplut cu ulei de motor.

Înainte de fiecare punere în funcțiune, controlați starea uleiului. Completați eventual uleiul de motor.

Înainte de utilizare, efectuați întotdeauna un control vizual pentru a constata eventualele deteriorări, în deosebi starea sculelor de tăiere, piesele de fixare și toată unitatea de tăiere.

Deconectați utilajul imediat ce ați terminat lucrul.

Nu depozitați utilajul în încăperi închise imediat după deconectare, lăsați-l afară să se răcească.

Nu depozitați niciodată utilajul cu benzina în rezervor în interiorul unei clădiri în care vaporii de benzină ar putea eventual veni în contact cu o sursă de foc deschis sau cu scânteii.

Depozitați utilajul pentru o perioadă mai mare numai cu rezervorul gol.

Nu modificați reglajul inițial al motorului și nu ajustați motorul

## Instrucțiuni de securitate pentru instalații de tăiat lemne de foc

Purtați protecții ale auzului. Expunerea la zgomot poate produce pierderea auzului.

Purtați mănuși atunci când manipulați cu pânze de ferăstrău și materiale aspre.

În timpul funcționării, utilajul trebuie să se afle pe o suprafață orizontală și dreaptă, pardoseala din jurul utilajului trebuie să fie plană, întreținută bine și curată, fără rumeguș și deșeuri de lemn.

Amplasați grămada de material de prelucrat și produsele finite în apropierea locului de muncă obișnuit al operatorului.

⚠ Înaintea fiecărei puneri în funcțiune, controlați toate îmbinările telescopice și cele cu șuruburi ca și instalațiile de protecție, dacă sunt suficient de solide și strânse reglementar ca și ușurința de mișcare a părților mobile.

⚠ Este strict interzisă demontarea, modificarea sau utilizarea contrar destinației a tuturor instalațiilor de protecție de pe utilaj, ca și montarea instalațiilor de protecție ale altor producători.

⚠ Nu folosiți utilajul dacă este deteriorat sau dacă sunt defecte instalațiile de protecție. Înlocuiți piesele uzate și deteriorate.

Eventualele deranjamente ale mașinii, inclusiv cele la instalația de protecție respectiv la pânzele de ferăstrău, trebuie comunicate fără întârziere persoanei responsabile pentru siguranță.

Înainte de a porni motorul, convingeți-vă dacă discul de ferăstrău este montat corect.

Este interzisă operarea în continuare a ferăstrăului dacă leagănul nu revine automat în poziția de repaus.

Dacă după oprirea utilajului discul ferăstrăului nu se va opri după max. 10 secunde, este interzis a se opera ferăstrăul în continuare.

Pentru o muncă sigură, folosiți instalații de siguranță și de presare, ghidaje, protecții la rupere, etc.

Este strict interzis a se înlătura rumegușul și așchile de pe utilajul în funcțiune.

Trebuie să se renunțe la înlăturarea oricăror deșeuri și a părților de material din zona de tăiere cu utilajul în funcțiune.

Nu folosiți pânze de ferăstrău deteriorate ori deformatate.

Folosiți numai discuri de ferăstrău ascuțite corect.

Respectați modul indicat de producători pentru utilizarea, reglarea și repararea discurilor de ferăstrău.

Nu utilizați lamele care nu corespund datelor oferite în prezentele Instrucțiuni de utilizare.

Respectați turația maximă indicată pe pânza de ferăstrău.

Pot fi utilizate numai scule care corespund EN 847-1.

Sculele trebuie transportate și depozitate în recipiente corespunzătoare;

Pentru a minimiza emisiile de zgomot, scula de lucru trebuie ascuțită și toate elementele pentru diminuarea zgomotului (capace protectoare etc.) să fie reglate în conformitate cu normele în vigoare.

Înlocuiți inserția uzată a mesei.

Faceți cunoștință cu procedeele de securitate în timpul curățării, întreținerii și înlăturării regulate a rumegușului și a prafului, aceasta în scopul reducerii riscului de incendii.

Asigurați ca flanșa utilizată, așa cum indică producătorul, să fie adecvată scopului dat.

Utilizați numai accesorii și piese de schimb originale.

Deconectați imediat utilajul în caz de blocare. Opriți motorul și înlăturați materialul tăiat și împănăt.

Atunci când transportați utilajul, folosiți numai instalația de deplasare.

### Utilajul este adecvat tăierii transversale a lemnelor de foc în scop de bricolaj.

Este inadmisibilă tăierea butucilor cu un diametru mai mare de **220/240 mm** (în funcție de model), aceasta pentru că lemnul de prelucrat nu va putea fi ținut sigur.

### Diametrul minim este de 80 mm.

(bucățile de lemn cu un diametru mai mic nu pot fi prinse între vârfurile utilajului, putând să alunece din leagăn.)

### Diametrul materialului de prelucrat:

**Minimum 80 mm**

**Maximum 220/240 mm**

Lungimea maximă a materialului tăiat poate fi de **1000 mm**. Lungimea minimă a materialului tăiat nu trebuie să fie inferioară valorii de **500 mm**.

**Ferăstrăul cu leagăn pentru tăierea lemnului de foc poate fi operat numai în mediul extern, aceasta având în vedere lipsa instalației de aspirare.**

**Se pot prelucra numai acele materiale care pot fi puse și ținute sigur în leagăn.**

**Este inadmisibilă utilizarea discurilor de ferăstrău din oțel HSS (oțel rapid din aliaje superioare), aceasta deoarece acest oțel este dur și fragil.**

**Există pericol de accidentare în urma plesnirii discului ferăstrăului și proiectării bucăților de disc de ferăstrău.**

**Utilizarea în conformitate cu destinația presupune și respectarea condițiilor de operare, întreținere și reparații prescrise de producător și respectarea instrucțiunilor de securitate cuprinse în manual.**

**Trebuie respectate prescripțiile de securitate aferente operării precum și toate prescripțiile generale valabile recunoscute de medicina muncii și de tehnica de securitate. Orice altă utilizare este considerată a fi contrară destinației de utilizare. Producătorul nu-și asumă răspunderea pentru orice daună ulterioară: riscul este suportat în exclusivitate de utilizator.**

**Modificări arbitrare pe ferăstrău exclud garanția producătorului pentru daunele ulterioare de orice fel.**

**Ferăstrăul poate fi montat, utilizat și întreținut numai de persoane care au făcut cunoștință cu utilajul și au fost instruite despre eventualele pericole. Reparațiile pot fi efectuate numai de noi, respectiv de serviciile pentru clienți stabilite de noi. Este interzisă operarea utilajului în medii periclitate de explozii și expunerea acestuia la ploaie. Piese din metal (cuie, etc.) trebuie înlăturate neapărat din materialul prelucrat.**

## Înlăturare sigură a unei eventuale blocări

Deconectați motorul și așteptați ca discul ferăstrăului să se oprească.

Controlați utilajul și localizați blocajul.

Înlăturați blocajul, ținând cont de toate prescripțiile de securitate.

Controlați vizual utilajul și convingeți-vă că utilajul nu s-a deteriorat. Mai ales discul ferăstrăului nu trebuie să manifeste nici un fel de deteriorare.

Dacă nu sunteți convinși că blocajul a fost înlăturat sau că utilajul este în stare funcțională, contactați Servisul tehnic (v. capitolul Servis).

## Întreținere

 Înaintea tuturor lucrărilor pe motor, opriți motorul și deconectați bujia. Așteptați ca toate piesele în rotație să se oprească și să se răcească utilajul.

- Înaintea fiecărei puneri în funcțiune, controlați toate îmbinările telescopice și cele cu șuruburi ca și instalațiile de protecție, dacă sunt suficient de solide și strânse reglementar ca și ușurința de mișcare a părților mobile.
- Înaintea oricărei utilizări, efectuați proba vizuală.

Întrețineți întotdeauna utilajul curat, în deosebi rezervorul și motorul.

Otvor za izbacivanje piljevina i/ili prašine redovito čistite. **Ne brizgajte vodu na uređaj!**

Sve pokretne dijelove kosilice podmazite ekološkim uljem. **Nikad ne upotrebljavajte mazivo!**

Provjerite eventualnu istrošenost ploče: ako je istrošena morate je odmah naoštiti; sklonite ostatke smole sa površine ploče.

Kuglični ležajevi vratila zaštićeni su od drvne prašine. Zbog toga zahtijevaju održavanje; ležajeve pile ne treba podmazivati.

Popravke i radove koji nisu navedeni u ovom Naputku, mogu vršiti samo stručno osposobljene osobe.

Utilizați numai accesorii și piese de schimb originale.

Numai un utilaj întreținut și îngrijit cu regularitate poate fi de un ajutor real. Întreținerea și grija insuficientă de utilaj poate duce la accidente neprevăzute.

## Scoaterea din funcționare și lichidare

Dacă utilajul nu mai poate fi operat și trebuie casat, acesta trebuie dezactivat și demontat, adică trebuie să fie adus în starea de a nu mai putea servi scopului pentru care a fost construit. Procesul de casare trebuie să țină cont de recuperarea materialelor de bază ale utilajului, aceste materiale putând fi eventual din nou folosite în procesul de reciclare. Producătorul nu-și asumă nici o răspundere pentru eventualele daune de personal sau materiale intervenite ca urmare a reutilizării unor părți din utilaj, în cazul în care acestea sunt utilizate în alt scop decât cel de fapt, inițial. Dezactivarea utilajului: Fiecare proces de dezactivare sau casare trebuie efectuat de personal instruit în acest sens.

- Utilajul se va descompune în părțile sale componente.
- Blocați fiecare piesă mobilă a utilajului.
- Predați fiecare componentă la centrele de colectare controlate.
- Demontați piesele din cauciuc de pe utilaj și predați-le la centrele de colectare a pieselor din cauciuc.
- După dezactivarea și blocarea pieselor mobile, nu mai există alte pericole remanente.
- Elementele de construcție electrice sunt destinate deșeurilor speciale și trebuie lichidate separat de utilaj. În caz de incendiu pe instalația electrică a utilajului, trebuie utilizate mijloace de stingere aprobate (de ex. extingtor pe bază de praf).

## Garanție

Revendicările de garanție conform certificatului de garanție anexat.

Garanția se referă în exclusivitate la defecțiunile provocate de defectele de material sau de producție. La reclamația în perioada de garanție trebuie prezentat documentul de achiziție original, cu data vânzării.

Garanția nu ia în considerare utilizarea neprofesională, ca de ex. suprasolicitarea utilajului, utilizarea forțată, defectarea prin intervenție străină sau cu obiecte străine. Nerespectarea modului de utilizare și de montaj ca și uzura normală de asemeni nu intră în garanție..

97

## Serviciu

Aveți întrebări de ordin tehnic? Reclamații? Aveți nevoie de piese de schimb sau de manualul de operare? Pe site-ul nostru [www.guede.com](http://www.guede.com), la secția de Servis vă vom ajuta în mod rapid și nebirocratic. Vă rugăm să ne ajutați să vă ajutăm. Pentru ca utilajul dvs. să poată fi identificat în caz de reclamație, avem nevoie de numărul seriei, numărul comenzii și de anul de producție. Toate aceste date le veți găsi pe plăcuța de tip. Pentru ca toate aceste date să fie mereu la îndemână, vă rugăm să le notați mai jos.

Nr. serie:

Nr. comandă:









An de producție:

## Plan de verificări și întreținere

Perioadă regulată de întreținere		Înainte fiecărei puneri în funcțiune	După primele 20 de ore	O dată la două săptămâni 50 Ore de funcțio- nare	După 6 luni 50 Ore de funcțio- nare	Lunar 100 Ore de funcțio- nare	După 24 luni 300 Ore de funcțio- nare
Combustibil (Super sau E 10)	Verificare	✓					
	Înlocuire		✓				
Ulei de motor (15W-40)	Verificare	✓					
	Înlocuire		✓				
Conductă combustibil	Verificare	✓					
Filtru de aer	Verificare	✓					
	Înlocuire				✓		
Curea trapezoidală	Verificare		✓				
	Strângere			✓			
Bujie	Verificare Curățare					✓	
	Înlocuire						✓

Efectuați întreținerea corespunzătoare în luna specificată sau după epuizarea orelor de funcționare prescrise - în funcție de precedență.

## Tehnički podaci

<b>Poteznonagibne pile</b> .....	<b>PWS 650 BR</b> .....	<b>PWS 700 BR</b>
Br. za narudžbu.....	75782.....	75785
 Snaga motora.....	6,6 kW/9 PS na 3600 min <sup>-1</sup> .....	6,6 kW/9 PS na 3600 min <sup>-1</sup>
 Obim.....	270 ccm.....	270 ccm
 Okretaji motora .....	1440 min <sup>-1</sup> .....	1600 min <sup>-1</sup>
 lista pile.....	Ø 6500 mm/40 Zupci.....	Ø 700 mm/42 Zupci
 Bušenje .....	30 mm.....	30 mm
Okretaji koluta pile.....	750 min <sup>-1</sup> .....	1800 min <sup>-1</sup>
 obratka min./max .....	80 - 220 mm.....	80 - 240 mm
 Sadržaj rezervoara za gorivo /potrošnja.....	benzina 6,0 l/3,3 l/h.....	benzina 6,0 l/3,2 l/h
Ulje .....	1,1 l.....	1,1 l
 Masa.....	160 kg.....	183 kg

## Informacije o buci/vibracijama

 Nivo akustične snage L <sub>WA</sub> <sup>1), 2)</sup> .....	112 dB (A).....	112 dB (A)
Koristiti odgovarajuću zaštitu sluha!		

<sup>1)</sup> Izmjerenom prema EN ISO 3744: 1995, pod opterećenjem, opasnost K=3 dB (A)

<sup>2)</sup> Navedena vrednost je tzv. emisiona i stoga nije nužno sasvim pouzdana. Uprkos međusobnom uticaju emisije i imisione vrednosti, ne može se dati pouzdan podatak da li je ili nije nužno preduzeti dodatne zaštitne mere. Faktori koji mogu uticati na imisioni nivo zvuka zavise od osobina radnog prostora, drugih izvora buke, npr. od većeg broja uključenih uređaja kao i od drugih prilika u okolini. Pored toga, propisi o dopuštenom nivou buke razlikuju se od zemlje do zemlje. Taj podatak će vas, ipak, upozoriti kako treba da i sami procenite moguće opasnosti od oštećenja sluha.



Pumpu koristite tek nakon što ste pročitali i shvatili sva uputstva navedena u uputstvu za upotrebu. Pridržavajte se svih sigurnosnih uputstava navedenih u uputstvu za korišćenje. Uvek se ponašajte odgovorno prema trećim osobama. U slučaju bilo kakvih sumnji u vezi sa instalacijom i korišćenjem uređaja, obratite se korisničkom servisu.

## Oznaka uređaja

- |                                     |                           |
|-------------------------------------|---------------------------|
| <b>1</b> Potezno nagibni mehanizam  | <b>D</b> Choke            |
| <b>2</b> Štitnik koluta pile        | <b>E</b> Gashebel         |
| <b>3</b> Vučna opruga               | <b>F</b> Ventil za benzin |
| <b>4</b> Transportni osigurač       |                           |
| <b>5</b> Točkovi za kretanje        |                           |
| <b>6</b> Motor                      |                           |
| <b>A</b> Rezervoar za benzin        |                           |
| <b>B</b> Otvor za dopunjavanje ulja |                           |
| <b>C</b> Uže za paljenje motora     |                           |
| <b>7</b> Rukohvat za prenošenje     |                           |
| <b>8</b> prinudno isključenje       |                           |

## Namenska upotreba

Potezno-nagibna pila za sječenje drva za loženje namijenjena je za poprečno rezanje drva pod uvjetom da se korisnik pridržava svih bezbjednosnih uputstava i tehničkih podataka.

Prekratki, previše laki ili tanki komadi drva, koji ne mogu biti zahvaćeni šiljcima u nagibnom mehanizmu za dodavanje drva, ne smiju se dalje obrađivati pomoću ovog uređaja.

### Uređaj može koristiti samo jedna osoba.

Pazite na to, da se u opasnoj okolini nitko ne zadržava. Minimalni presjek je 2 m.

 Uređaj koristite samo u spoljašnjoj sredini a ne u zatvorenim prostorijama ili prostorijama sa nedovoljnim provetranjem.

Ovaj uređaj sme se koristiti samo za navedene svrhe. U slučaju nepridržavanja odredbi opšte važećih propisa i uputstava navedenih u ovom Uputstvu za upotrebu, proizvođač uređaja ne snosi nikakvu odgovornost za eventualne štete.

Za smanjenje buke rezna ploča mora biti naoštrena i svi elementi za prigušivanje buke (poklopci itd.) moraju biti dobro namješteni.

## Zahtevi za osoblje

Pre rukovanja sa uređajem, korisnik je dužan da pažljivo pročita uputstvo za upotrebu.

**Kvalifikacija:** Osim detaljnog upoznavanja sa uređajem od strane stručnjaka, nije potrebna nikakva posebna kvalifikacija.

**Minimalna starost korisnika:** Sa uređajem smeju da rade samo lica koja su navršila 18 godina. Izuzetak predstavljaju jedino maloletna lica u okviru programa za sticanje stručne prakse i obrazovanja pod nadzorom izvođača praktične nastave.

**Obuka** Korišćenje uređaja zahteva samo odgovarajuću opštu obuku odnosno objašnjenje od strane stručnjaka tj. postupanje u skladu sa uputstvom za korišćenje uređaja. Specijalna obuka nije neophodna.

## Sekundarne opasnosti

### ⚠ Opasnost od povreda!

**Upozorenje:** I uz poštovanje svih konstrukcijskih propisa, mogu prilikom rada uređaja trajati sekundarne opasnosti:

- **Opasnost oštete prstiju i ruku:** Nikada ne stavljajte ruke u područje lista pile.
- **Izlijetanje komada obratka i dijelova alata u slučaju njihovog oštećenja:** Upotrebljavajte zaštitu očiju
- **Emisije buke:** Upotrebljavajte štitnike za sluh.
- **Emisije drvene prašine:** Upotrebljavajte respirator
- **Sprječavanje opasnosti – mehanički uređaji:** Svi pokretni dijelovi uređaja (na primjer rezna ploča) zaštićeni su fiksnim i dobro pričvršćenim zaštitnim poklopcima koji mogu biti uklonjeni samo pomoću alata. **Sekundarna opasnost:** *Ukoliko su fiksni zaštitni poklopci uklonjeni pomoću alata dok je uređaj u radu, može doći do ozbiljnih ozljeda.*
- **Sprječavanje opasnosti – drvena prašina:** Porezno-nagibna pila može se upotrebljavati isključivo za rezanje u vanjskoj sredini. **Sekundarna opasnost:** *Ukoliko se potezno uređaj koristi u zatvorenim prostorijama, postoji opasnost od oštećenja zdravlja zbog udisanja drvene prašine.*

Unatoč svim poduzetim mjerama zaštite ipak mogu postojati određeni rizici i opasnost od šteta i ozljeda.

Opasnost od ozljeda može se smanjiti poštivanjem Bezbjednosnih uputstava i Upotrebom uređaja u skladu s njegovom namjenom te poštivanjem svih preporuka navedenih u uputstvima za upotrebu. Ekspozicija prašine zavisi od tipa obrađivanog materijala. Važna je upotreba lokalnog usisivanja (odvođenje na izvoru) i dobra podešenost poklopcu, vodećeg elementa i žljebova za hvatanje.

Prašina, koja nastaje prilikom rada veoma je štetna po zdravlje i ne smije ulaziti u tijelo. Upotrebljavajte uređaj za usisivanje i respirator. Slonite taloge prašine, npr. usisavanjem.

Upotrebljavajte listove pile, koji su bili konstruirani za smanjenje buke. Uređaj i list pile mora biti uključeni.

## Postupanje u slučaju nužde

Pružite povređenom licu prvu pomoć koja odgovara vrsti povrede i odmah potražite lekarsku pomoć. Zaštitite povređeno lice od drugih povreda i probajte da ga smirite. Za slučajeve nesreće i povreda na radnom mestu mora biti na raspolaganju i priručna apoteka za pružanje prve pomoći i to prema standardu DIN 13164. Upotrebljeni materijal iz priručne apoteke treba zatim odmah dopuniti. Ako tražite lekarsku pomoć, navedite sledeće podatke:

1. Mesto nezgode
2. Vrsta nezgode
3. Broj povređenih lica
4. Vrsta povrede

## Simboli



Pažnja!



Pre puštanja u rad pažljivo pročitajte uputstvo za upotrebu.



Prilikom rada sa uređajem, uvek nosite zaštitne naočale. Koristiti odgovarajuću zaštitu sluha!



Upotrebljavajte bezbjednosnu obuću sa zaštitnim čelikom!



Prilikom rada uvek nosite zaštitne rukavice!



Upotrebljavajte respirator!



Upotrebljavajte samo napolju. Nije za korišćenje u stambenim područjima.



Ne upotrebljavajte uređaj u vlažnoj ili mokroj sredini. Uređaj ne sme biti izložen kiši ili vlažnoj sredini.



Nikada nemojte stavljati ruke u područje odnosno u blizini lista testere.



Uređaj čuvajte van dohvata djece.



Este interzis fumatul și focul deschis.



Provjerite, da li je motor ugašen i da li se kolot pile zaustavio!



Sigurnosna udaljenost od stranih osoba! Pazite na to, da se u opasnoj okolini nitko ne zadržava.



Opasnost od letećih dijelova.



Pažnja - opasnost od električnog napona



Opasnost od spotaknuća



List pile prema DIN 847-1



Uređaj koristite samo u spoljašnjoj sredini a ne u zatvorenim prostorijama ili prostorijama sa nedovoljnim provetranjem.



Upozorenje na vruću površinu.



Opasnost od zapaljivih materija.



Prilikom svih radova na uređaju ugasisite motor i prekinite kontakt sa svjećicom.



Smjer okretanja



Električne ili elektronske uređaje u kvaru i/ili stare uređaje odnesite u odgovarajuće centre za skupljanje otpada.



Prije obrađivanja otklonite sve tuđe predmete, npr. eksere i žice.



Ne pritiskati previše.



Jako



Polako



Otvor za dopunjavanje ulja  
Ulje naspite maksimalno do gornje granice!



poluga za gas



čok  
Ventil za benzin



Upozorenje! Pročitajte uputstvo za upotrebu!



Prije prvog puštanja u rad mora biti u uređaju dovoljno motornog ulja.

## Opća uputstva za električni uređaj

### ⚠ UPOZORENJE

**Pročitajte sva bezbjednosna uputstva i preporuke.** Nepoštivanje bezbjednosnih uputstava i preporuka može prouzrokovati električni udar, požar i/ili teže ozljede.

### Čuvajte sva upozorenja i uputstva za budućnost.

Obezbjedite da se djeca, ostale osobe i životinje u toku rada s uređajem zadržavaju na dovoljnoj udaljenosti.

Minimalna bezbjednosna udaljenost je 2 m.

Upotrebljavajte sredstva lične zaštite na radu.

Koristite čvrste cipele i duge pantalone.

Uređaj nikada ne upotrebljavajte ako ste bos ili u sandalama.

Prema potrebi upotrebljavajte zaštitne rukavice.

Uređaj koristite samo pri dnevnom svjetlu ili uz upotrebu odgovarajuće umjetne rasvjete.

Provjerite teren gdje ćete uređaj upotrebljavati i sklonite sve predmete koji mogu biti istim zahvaćeni ili izbaćeni.



### **Gorivo je veoma zapaljiva materija.**

Gorivo čuvajte isključivo u odgovarajućim rezervoarima.

Ne puniti gorivo u uređaj ako se nalazite u blizini otvorene vatre odnosno sa upaljenom cigaretom.

Prije puštanja uređaja u rad dolijte gorivo. Ako motor radi ili je još vruć, otvaranje rezervoara i stavljanje goriva je zabranjeno.

Vodite računa da gorivo ne iscuri. Ne puštajte motor, ako gorivo iscuri. Uklonite nečistoću s uređaja i spriječite bilo kakve pokušaje pokretanja istog dok se ne ispare gasovi nastali prilikom sagorijevanja goriva.

Prije prvog puštanja u rad mora biti u uređaju dovoljno motornog ulja.

Prije svakog stavljanja u rad, provjerite stanje ulja. Ulje dolijevati prema potrebi.

Prije rada s uređajem uvijek vizualno provjerite eventualna oštećenja, a posebnu pažnju posvetite reznim alatima, montažnim dijelovima i cijeloj jedinici za sječenje.

Uređaj odmah isključite, čim završite rad.

Nikad ne stavljajte uređaj u zatvorene prostorije neposredno poslije isključivanja, već pričekajte dok se ne ohladi vani.

Nikada nemojte čuvati kosilicu s benzinom unutar zgrade u kojoj mogu pare benzina doći u dodir sa otvorenim vatrom ili iskrama.

Prije dugoročnog uskladištenja ispraznite rezervoar goriva.

Nikada ne mijenjajte podešene parametre motora i ne prekoračujte maksimalan broj okretaja motora (preopterećenje motora).

## Bezbjednosna uputstva za njihajuće pile za drvo za paljenje

Koristite sredstva za zaštitu sluha. Delovanje buke može dovesti do oštećenja sluha.

Prilikom rukovanja sa listovima testere i rapavim materijalom, uvek nosite zaštitne rukavice.

Prilikom rada mora biti uređaj namješten na vodoražnoj površini, tlo oko uređaja mora biti ravno i dobro održavano i bez otpatka, kao npr. piljevine ili ostaci drva itd..

Završene proizvode i još neobrađene obratke stavite na mjesto u blizini osoblja, koje koristi uređaj.

⚠ Prije svakog puštanja u rad provjerite sve vijčane spojeve i sve druge spojeve kao i čvrstoću, ispravnu zategnutost i laki hod svih pokretnih dijelova uređaja.

⚠ Strogo je zabranjeno otklanjati, demontirati i mijenjati sve zaštitne elemente koji se nalaze na uređaju kao i upotrebljavati iste protivno njihovoj namjeni odnosno upotrebljavati zaštitne elemente drugih proizvođača.

⚠ Zabranjena je upotreba uređaja, ako je isti oštećen ili ako su oštećeni njegovi sigurnosni dijelovi. Oštećene i istrošene dijelove zamijenite novima.

Greške u stroju, uključno zaštitnu napravu ili listove pile, se moraju prijaviti osobi nadležnoj za sigurnost, ukoliko se ove otkriju.

Prije nego upalite motor provjerite, da li je list pile pravilno namješten.

Pilu nemojte upotrebljavati, ukoliko mehanizam za drvo ne radi pravilno.

Ukoliko se poslije isključivanja uređaja list nakon najviše 10 sekundi ne zaustavi, nemojte koristiti pilu.

Radi sigurnosti na radu uvek koristite odgovarajuće zaštitne elemente kao, na primer, štitnike i opremu za rad pod pritiskom, graničnu ploču, ventil na dovodu medija itd.!

Ne čistite piljevine i drvenu prašinu oko uređaja kod radi.

Nikad nemojte uklanjati komade drva i obradaka s područja rezne ploče dok pila radi.

Nemojte koristiti oštećene ili deformisane listove testere!

Koristite samo pravilno naoštrene listove.

Pridržavajte se uputstava proizvođača za upotrebu, podešavanje i servisiranje listova.

Ne smeju se upotrebljavati listovi testere koji ne odgovaraju karakterističnim podacima navedenim u ovom uputstvu za upotrebu.

Broj obrtaja testere nikada ne sme prekoračiti najveći dopušteni broj obrtaja koji je naveden na listu testere.

Dopuštena je upotreba samo onih alata koji zadovoljavaju standard EN 847-1.

Alati se moraju transportovati i čuvati u prikladnoj kutiji.

Da bi se razvoj buke sveo na najmanju moguću meru, alat mora biti naoštren, a svi elementi za smanjenje buke (zaštitni elementi itd.) moraju biti propisno namešteni.

Zamenite dotrajali uložak stola.

Prije korištenja uređaja proučite bezbjednosna uputstva za čišćenje, održavanje i redovito uklanjanje piljevina zbog smanjenja opasnosti od požara.

Provjerite da je prirubnica (kao što navodi proizvođač) prikladna za predmetnu svrhu.

Koristite samo originalnu opremu i originalne rezervne delove.

Ukoliko se blokira, uređaj odmah ugasite. Ugasite motor i otklonite zaglavljene materijal.

Prilikom transportiranja uređaja upotrebljavajte samo uređaj za transport.

### Pila je prikladna za poprečno rezanje drva za loženje za kućne majstore.

Sječenje okruglog drva promjera više od **220/240 mm** (zavisí od modela) je zabranjeno, jer taj materijal nije moguće dobro držati.

### Minimalni presjek drva je 80 mm.

(komadi drva s manjim presjekom mogu biti zahvaćeni šiljcima i izletjeti iz nagibnog mehanizma za dodavanje drva.)

### Promjer obratka:

**Minimalno 80 mm**

**Maksimalno 220/240 mm**

Maksimalna dužina obratka može biti **1000 mm**. Minimalna dužina obratka ne smije biti kraća od **500 mm**.

**Potezno nagibna pila za sječenje drva za loženje bez odgovarajućeg odsisa može se upotrebljavati samo u vanjskoj sredini.**

**Pila se može upotrebljavati samo za sječenje obradaka koji mogu biti bezbjedno fiksirani u potezno nagibnom mehanizmu.**

**Nemojte upotrebljavati rezne ploče od visoko legiranog brzoreznog čelika (čelik HSS) – ovaj materijal je tvrdi i krhki.**

**Opasnost od ozljeda osoba zbog pucanja rezne ploče i izlijetanja komada rezne ploče.**

**Namjensko korištenje uređaja obuhvaća i poštivanje uvjeta prilikom korištenja, održavanje i popravke utvrđenih od strane proizvođača postrojenja kao i poštivanje bezbjednosnih uputa navedenih u naputku za korištenje.**

**Neophodno je pridržavati se uputsava za bezbjednost na radu kao i svih drugih opće važećih propisa za zaštitu zdravlja i bezbjednost na radu. Svaki drugi način korištenja se smatra za nedozvoljenu upotrebu. U protivnom proizvođač ne odgovara za eventualne štete: Za opasnosti odgovara korisnik sam.**

**U slučaju nedozvoljenih izmjena i zahvata na uređaju proizvođač odgovara za nastale štete.**

**Uređaj mogu upotrebljavati, popravljati i održavati samo stručno osposobljena lica koja su upoznata s načinom upotrebe istog i sa svim potencijalnim rizicima. Popravke smije vršiti samo naš servis ili naši ovlašteni servisi. Uređaj se ne može upotrebljavati u prostorima s opasnošću od eksplozije niti smije biti izložen kiši. Neophodno je, da se metalni dijelovi (ekseri itd.) bezuvjetno stklone.**

## Bezbjedno otklanjane zaglavljenih dijelova

Pilu isključite i pričekajte dok se kolot pile sasvim ne zaustavi.

Provjerite i otkrijte zaglavljen dio.

Prilikom uklanjanja blokiranih komada postupajte prema svim važećim načelima bezbjednosti i zaštite zdravlja pri radu.

Uređaj dobro pregledajte da li možda nije oštećen. Prije svega kolot ne smije biti oštećen.

Za slučaj bilo kakvih poteškoća i sumnji prilikom otklanjanja uzroka blokade ili u vezi opće sposobnosti uređaja za rad, pozovite Tehnički servis (vidi poglavlje Servis).

## Održavanje

 Prilikom svih radova na uređaju ugasite motor i prekinite kontakt sa svjećicom. Pričekajte dok se ne zaustave svi rotirajući dijelovi i dok se uređaj ne ohladi.

- Prije svakog puštanja u rad provjerite sve vijčane spojeve i sve druge spojeve kao i čvrstoću, ispravnu zategnutost i laki hod svih pokretnih dijelova uređaja.

Uređaj, rezervoar i motor moraju biti uvijek u čistom stanju.

Otvor za izbacivanje piljevina i/ili prašine redovito čistite. **Ne brizgajte vodu na uređaj!**

Sve pokretne dijelove kosilice podmažite ekološkim uljem. **Nikad ne upotrebljavajte mazivo!**

Provjerite eventualnu istrošenost ploče: ako je istrošena morate je odmah naoštiti; sklonite ostatke smole sa površine ploče.

Kuglični ležajevi vratila zaštićeni su od drvene prašine. Zbog toga zahtijevaju održavanje; ležajeve pile ne treba podmazivati.

Popravke i radove koji nisu navedeni u ovom Naputku, mogu vršiti samo stručno osposobljene osobe.

Koristite samo originalnu opremu i originalne rezervne delove.

Samo redovno održavanje i tehnički pregledi mogu osigurati ispravno funkcionisanje pumpe. Nedovoljno ili neodgovarajuće održavanje može dovesti do nepredvidivih šteta ili povreda.

## Stavljanje van pogona i likvidacija

Prije odstranjivanja dotrajalog uređaja isti treba deaktivirati i demontirati odnosno uvesti u stanje u kojem se više ne može upotrebljavati u svrhe za koje je bio namijenjen. Postupak zbrinjavanja mora omogućiti ponovno korištenje temeljnih materijala uređaja. Ove materije mogu se ponovo upotrijebiti za reciklažu. Proizvođač ne odgovara za ozljede ili materijalnu štetu, nastale zbog ponovne primjene dijelova uređaja, ukoliko su ti dijelovi bili korišteni u drugu nego predviđenu svrhu. Deaktiviranje uređaja: Svaki proces deaktiviranja ili drobljenja uređaja mora izvršiti školovano osoblje.

- Uređaj će biti rastavljen na pojedinačne dijelove.
- Blokirate sve pokretne dijelove uređaja.
- Sve komponente uređaja predajte u ovlaštenom sabirnom centru za skupljanje otpada.
- Demontirajte gumene dijelove uređaja i predajte u ovlaštenom sabirnom centru za skupljanje gumenog otpada.
- Nakon deaktiviranja i blokade pokretnih dijelova uređaja više ne postoji nikakva rezidualna opasnost.
- Električni sastavni dijelovi uređaja predstavljaju posebnu vrstu otpada i moraju se sakupljati odvojeno od uređaja. Za gašenje uređaja prilikom požara upotrebljavate samo odobrena sredstva za gašenje (npr. praškasti aparat za gašenje itd.).

## Garancija

Prava iz garancije prema priloženom garantnom listu.

Garancija se odnosi isključivo na mane/kvarove prouzrokovane zbog mana samog materijala ili tvorničke greške. U slučaju reklamacije u okviru garantnog roka neophodno je dostaviti originalni račun kao potvrdu o kupovini i sa navedenim datumom prodaje.

Garancija ne pokriva kvarove nastale zbog nestručne upotrebe proizvoda kao što su, na primer, preopterećenje, nasilno korišćenje, oštećenje zbog nestručnog/neovlašćenog zahvata ili kvarovi nastali u dodiru sa stranim predmetima. Garancija ne pokriva ni štete nastale zbog nepridržavanja odredbi iz Uputstva za upotrebu i montažu i zbog uobičajenog habanja proizvoda..

## 103 Servis

Imate li tehnička pitanja? Želite da date reklamaciju? Potrebni su Vam rezervni delovi ili uputstvo za upotrebu? Na našem homepage sajtu [www.guede.com](http://www.guede.com), u sekciji, Servis, pomoći ćemo Vam brzo i bez nepotrebne papirologije. Molimo Vas da nam pomognete kako bismo mi pomogli Vama. Radi jednostavne identifikacije Vašeg uređaja u slučaju podnošenja reklamacije, potreban nam je serijski broj proizvoda, broj za narudžbu kao i godina proizvodnje. Svi ti podaci navedeni su na tipskoj pločici uređaja. Kako biste te podatke imali uvek pri ruci, molimo da ih upišete u dole navedena polja.

Serijski broj

Broj za narudžbu

Godina proizvodnje

## Plan tehničkih pregleda i održavanja

Pravila redovnog održavanja		Pre svakog puštanja u pogon	Poslije prvih 20 sati rada	Svake 2 sjeđmice	Nakon 6 mjeseca	Svaki mjesec	Nakon 24 mjeseca
				50 Radni satovi	50 Radni satovi	100 Radni satovi	300 Radni satovi
Gorivo (Super ili E10)	Kontrola	✓					
	Zamijena		✓				
Motorno ulje (15W-40)	Kontrola	✓					
	Zamijena		✓				
Cijevi za gorivo	Kontrola	✓					
	Zračni filtar	✓					
Klinasti remen	Kontrola		✓				
	Fiksiranje			✓			
Svijeća za paljenje	Kontrola					✓	
	Čišćenje						
	Zamijena						✓

Odgovarajuće održavanje u navedenom mjesecu ili nakon isteka navedenih radnih sati – ovisi o tome što je prije.

## EG-Konformitätserklärung

Hiermit erklären wir, dass die nachfolgend bezeichneten Geräte aufgrund ihrer Konzipierung und Bauart sowie in den von uns in Verkehr gebrachten Ausführungen den einschlägigen, grundlegenden Sicherheits- und Gesundheitsanforderungen der EG-Richtlinien entsprechen.

Bei einer nicht mit uns abgestimmten Änderung der Geräte verliert diese Erklärung Ihre Gültigkeit.

## EC-Declaration of Conformity

We, hereby declare the conception and construction of the below mentioned appliances correspond - at the type of construction being launched - to appropriate basic safety and hygienic requirements of EC Directives.

In case of any change to the appliance not discussed with us the Declaration expires.

## Déclaration de conformité CE

Nous, Déclarons par la présente que les appareils indiqués répondent du point de vue de leur conception, construction ainsi que de leur réalisation mise sur le marché, aux exigences fondamentales correspondantes des directives de la CE en matière de sécurité et d'hygiène.

Cette déclaration perd sa validité après une modification de l'appareil sans notre approbation préalable.

## Dichiarazione di conformità CE

Dichiariamo con il presente noi, che la concezione e costruzione degli apparecchi elencati, nelle realizzazioni che stiamo introducendo alla vendita, sono conformi ai requisiti principali delle direttive CE sulla sicurezza ed igiene.

Nel caso della modifica dell'apparecchio da noi non autorizzata, la presente dichiarazione perde la propria validità.

## EG-Conformiteitverklaring

Hiermede verklaren wij, dat de genoemde machine, op grond van zijn ontwerp en bouwwijze, evenals de door ons in omloop gebrachte uitvoeringen, aan de desbetreffende fundamentele veiligheids- en gezondheidsoverordeningen van de EG-richtlijnen voldoen.

Bij een niet met ons overeengekomen wijziging aan het apparaat verliest deze verklaring haar geldigheid.

## Prohlášení o shodě EU

Tímto prohlašujeme my, že koncepce a konstrukce uvedených přístrojů v provedeních, která uvádíme do oběhu, odpovídá příslušným základním požadavkům směrnice EU na bezpečnost a hygienu.

V případě změny přístroje, která s námi nebyla konzultována, ztrácí toto prohlášení svou platnost.

## Vyhlasenie o zhode EÚ

Týmto vyhlasujeme my, že koncepcia a konštrukcia uvedených prístrojov vo vyhotoveniach, ktoré uvádzame do obehu, zodpovedá príslušným základným požiadavkám smernice EÚ na bezpečnosť a hygienu.

V prípade zmeny prístroja, ktorá s nami nebola konzultovaná, stráca toto vyhlásenie svoju platnosť.

## Azonossági nyilatkozat EU

Ezzel kijelentjük mi, a hogy a lentiekben megjelölt gépipari termék, koncepciója és tervezése, az általunk forgalomba kerülő kivitelezésben, megfelel az EU illetékes biztonossági és higiéniai szabályzatok alapkövetelményeinek.

A gépen, a velünk való konzultáció nélkül végzett változások esetén, a jelen nyilatkozat érvényességét veszti.

## Izjava o ustreznosti EU

S tem izjavljamo, da koncepcija in zgradba spodaj navedenih naprav v izvedbah, ki jih uvajamo na trg, odgovarja pristojnim osnovnim zahtevam smernic EU za varnost in higieno.

V primeru spremembe naprave, o kateri se niste posvetovali z nami, ta izjava izgubi svojo veljavnost.

## Izjava o skladnosti EU

Ovime izjavljujemo da koncepcija i konstrukcija navedenih strojeva u izvedbi u kojoj se isti puštaju u promet, udovoljavaju odgovarajućim osnovnim zahtjevima smjernica EU u području sigurnosti i higijene.

Ova Izjava prestaje važiti u slučaju promjene opreme izvršene bez naše suglasnosti.

## Декларация за сходство с ЕС

С това декларираме ние, че концепцията и конструкцията на посочените уреди в изпълнения, които пускаме в обръщение, отговарят на съответните изисквания на инструкциите на ЕС за безопасност и хигиена.

В случай на изменение на уреда, което не е било консултирано с нас, тази декларация губи своята валидност.

## Declarație de conformitate UE

Prin prezenta noi declarăm, că concepția și construcția utilajelor prezentate, în execuția în care sunt puse în circulație, sunt conforme cu exigențele de bază aferente directivelor UE privind securitatea și igiena.

În cazul modificărilor pe utilaj care nu au fost consultate cu noi, prezenta declarație își pierde valabilitatea.

## Izjava o usklađenosti sa propisima EU

Ovim izjavljujemo da koncepcija i konstrukcija navedenih uređaja, a u izvedbi u kojoj se isti puštaju u promet, zadovoljavaju odgovarajuće osnovne zahteve iz direktiva EU u vezi sa sigurnošću i higijenom.

Ova izjava prestaje da važi u slučaju promena na opremi izvršenih bez naše saglasnosti.

**Wippsäge** | Log cutting saw | Scies à bascule | Seghe a culla | Wipzage | Kolébkové pily | Kolískové pily |  
Hintafűrész | Nihajne Žage | Poteznonagibne pile | ЛЮЛКОВИ ЦИРКУЛЯРИ | Ferăstraie circulare |  
Poteznonagibne pile

105

**PWS 650 BR**

**PWS 700 BR**

---

**Einschlägige EG-Richtlinien** | Appropriate EU Directives | Déclaration de conformité de la CE | Direttive CE applicabili | Desbetreffende EG-Richtlijnen | Prohlášení o shodě EU | Vyhlásenie o zhode EÚ | Illetékes EU előírások | Izjava o ustreznosti EU | Izjava o sukladnosti EU | Декларация за съответствие с ЕС | Declarație de conformitate UE | Izjava o usklađenosti sa propisima EU

**2006/42/EC**

**2004/108/EC**

**Angewandte harmonisierte Normen** | Harmonised standards used | Normes harmonisées applicables | Applicate norme armonizzate | Gebruikte harmoniserende normen | Použité harmonizované normy | Použité harmonizované normy | Használt harmonizált normák | Uporabljeni usklajeni standardi | Primljeni harmonizirani standardi | Използвани хармонизирани норми | Norme armonizate aplicate | Primenjeni harmonizovani standardi

**EN ISO 12100:2010**



Güde GmbH & Co. KG  
Birkichstraße 6  
74549 Wolpertshausen  
Germany

Wolpertshausen, 2012-09-12



TÜV SÜD Product Service GmbH  
Ridlerstraße 65, 80339 München,  
Germany, Nr. 0123

---

Joachim Bürkle,  
GÜDE GmbH & Co. KG,  
Birkichstrasse 6, 74549 Wolpertshausen,  
Germany

Helmut Arnold

**Technische Dokumentation** | Technical documentation | Documents techniques | Documentazione tecnica | Technische documentatie | Technická dokumentace | Technická dokumentácia | Műszaki dokumentáció | Tehnična dokumentacija | Tehnička dokumentacija | Техническа документация | Documentație tehnică | Tehnička dokumentacija

**Geschäftsführer** | Managing Director | Gérant | Amministratore delegato | Bedrijfsleider | Jednatel | Konateľ | Ügyvezető igazgató | Direktro | Direktor | Управител | Administrator | Direktor

**GÜDE GmbH & Co. KG**

Birkichstrasse 6

74549 Wolpertshausen

Deutschland

Tel.: +49-(0)7904/700-0

Fax.: +49-(0)7904/700-250

eMail: [info@guede.com](mailto:info@guede.com)

[www.guede.com](http://www.guede.com)

