

<b>DE</b>	<b>Originalbetriebsanleitung</b>	<b>Batterielader</b>
<b>EN</b>	Translation of the original instructions	Battery charger
<b>FR</b>	Traduction du mode d'emploi d'origine	Chargeur de batterie
<b>IT</b>	Traduzione del Manuale d'Uso originale	Ricarica della batteria
<b>NL</b>	Vertaling van de originele gebruiksaanwijzing	Accu lader
<b>CZ</b>	Překlad originálního návodu k provozu	Nabíječka baterií
<b>SK</b>	Překlad originálneho návodu na prevádzku	Nabíjacia batérií
<b>HU</b>	Az eredeti használati utasítás fordítása	Akkumulátor töltő
<b>PL</b>	Tłumaczenie oryginalnej instrukcji obsługi	Prostownik



**V 421 C**

85074



GÜDE GmbH & Co. KG  
Birkichstrasse 6  
74549 Wolpertshausen  
Deutschland





**DEUTSCH**

**Bitte lesen Sie die Betriebsanleitung vor Inbetriebnahme sorgfältig durch.**

ENGLISH

Please read the instructions carefully before starting the machine.

FRANÇAIS

Veillez lire avec soin le mode d'emploi avant la mise en service

ITALIANO

Leggere attentamente le istruzioni per l'uso prima di mettere in funzione l'elettrodomestico.

NEDERLANDS

Graag instructies zorgvuldig doorlezen vóórdat u de machine in gebruik neemt.

CESKY

Před spuštěním stroje si pečlivě přečtěte návod k používání.

SLOVENSKY

Pred prvým použitím prístroja si pozorne prečítajte návod na obsluhu.

MAGYAR

Kérjük alaposan olvassa el a tájékoztatót mielőtt a gépet használja.

POLSKI

Przed przystąpieniem do uruchomienia prosimy o dokładne zapoznanie się z instrukcją obsługi.



**LIEFERUMFANG** | DELIVERED ITEMS | ARTICLES DÉLIVRÉS | VOLUME DELLA FORNITURA |  
LEVERINGSOMVANG | OBJEM DODÁVKY | ROZSAH DODÁVKY | SZÁLLÍTÁSI TERJEDELEM |  
OBSEG DOBAVE | OPSEG ISPORUKE | ОБЕМ НА ДОСТАВКАТА | VOLUMUL LIVRĂRII |  
OPSEG ISPORUKE | TESLIMAT KAPSAMI | ZAKRES DOSTAWY | ZAKRES DOSTAWY

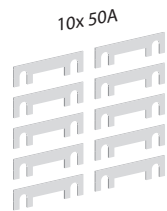
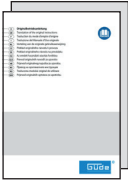

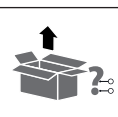

## Gerätebeschreibung

EN Device description FR Description du dispositif IT Dotazione NL Beschrijving van het apparaat  
CZ Popis zařízení SK Opis zariadenia PL Opis urządzenia HU Eszközleírás

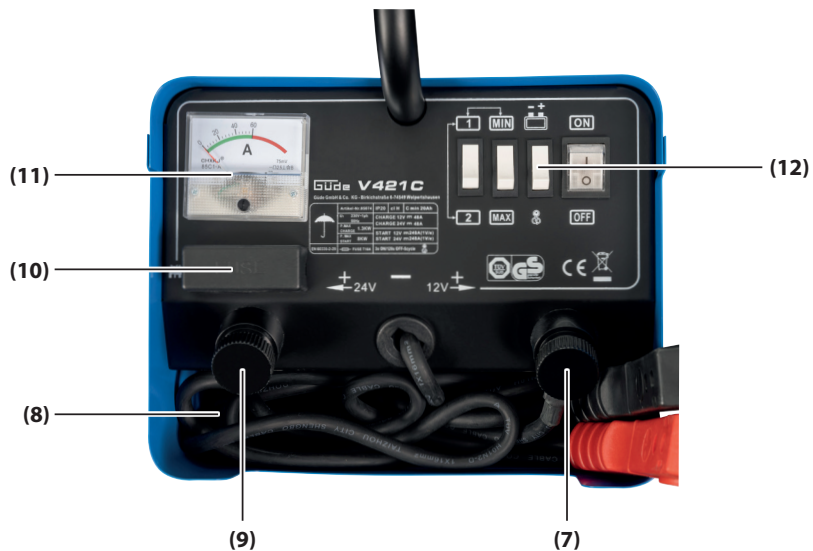
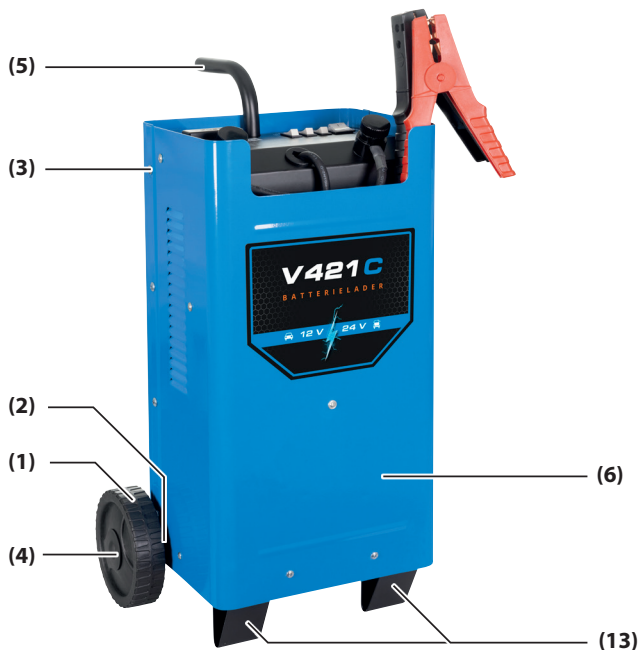

## Gerätebeschreibung

EN Device description FR Description du dispositif IT Dotazione NL Beschrijving van het apparaat  
CZ Popis zařízení SK Opis zariadenia PL Opis urządzenia HU Eszközleírás

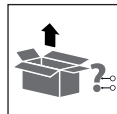

- (1) **Räder**  
EN wheels FR roues IT ruote NL Wielen  
CZ kola SK kolesá PL Kółka HU kerekek
- (2) **Achse**  
EN axle FR axe IT asse NL As CZ náprava  
SK náprava PL Oś HU tengely
- (3) **Schrauben**  
EN screws FR vis IT viti NL Schroeven  
CZ šrouby SK skrutky PL Śruby HU csavarok
- (4) **Radkappen**  
EN wheel covers FR cache des roues IT carter  
delle ruote NL Wieldoppen CZ kryty kol  
SK kryty kolies PL Kołpaki kół HU kerékfedő
- (5) **Griff**  
EN handle FR poignée IT manico NL Greep  
CZ rukojeť SK rukoväť PL Uchwyt HU mar-  
kolat
- (6) **Batterielader**  
EN battery charger FR chargeur IT caricabatte-  
ria NL Acculader CZ nabíječka SK nabíjačka  
PL Prostownik HU akkumulátortöltő
- (7) **12 V Anschluss**  
EN connection 12 V FR raccord 12 V IT allac-  
ciamento 12 V NL 12 V aansluiting CZ přípojka  
12 V SK přípojka 12 V PL Przyłącze 12 V  
HU csatlakozó 12 V
- (8) **Masseanschluss**  
EN ground FR mise à la terre IT massa  
NL Aardaansluiting CZ ukostření SK ukostre-  
nie PL Przyłącze masy HU földelés
- (9) **24 V Anschluss**  
EN connection 24 V FR raccord 24 V  
IT allacciamento 24 V NL 24 V aanslu-  
iting CZ přípojka 24 V SK prípojka 24 V  
PL Przyłącze 24 V HU csatlakozó 24 V
- (10) **Schmelzsicherung**  
EN Cut-out fuse FR fusible de coupe-circuit  
IT fusibile NL Smeltzekering CZ tavná pojist-  
ka SK tavná poistka PL Bezpiecznik topikowy  
HU olvadó biztosíték
- (11) **Amperemeter**  
EN amperemeter FR ampèremètre IT am-  
perometro NL Ampèremeter CZ ampé-  
rmetr SK ampérmeter PL Amperometr  
HU ampérmérő
- (12) **Stufenschalter Laden/Starten**  
EN charging/start tap changer FR commu-  
tateur de chargement/démarrage graduel  
IT Selettore graduale caricamento/start  
NL Trapschakelaar laden/starten CZ Stupňový  
přepínač nabíjení/start SK Stupňový  
prepínač nabíjanie/štart PL Przełącznik  
stopniowy ładowanie/uruchomienie  
HU Skálázott töltés/start kapcsoló
- (13) **Standfuss**  
EN stand FR pied de support IT piedistallo  
NL voetstuk CZ podstavec SK piedestál PL  
piedestał HU talapzat



**INBETRIEBNAHME** | STARTING-UP THE MACHINE | MISE EN SERVICE | MESSA IN FUNZIONE |  
INBEDRIJFSTELLING | UVEDENÍ DO PROVOZU | UVEDENIE DO PREVÁDZKY | ÜZEMBE HELYEZÉS |  
UVEDBA V POGON | PUŠTANJE U RAD | ПУСКАНЕ В ДЕЙСТВИЕ | PUNEREA ÎN FUNCȚIUNE \_\_\_\_\_ **2**

<b>Deutsch</b>	<b>TECHNISCHE DATEN   BESTIMMUNGSGEMÄSSE VERWENDUNG   SICHERHEITSHINWEISE   WARTUNG   GEWÄHRLEISTUNG</b> _____	<b>10</b>
<b>English</b>	TECHNICAL DATA   SPECIFIED CONDITIONS OF USE   SAFETY INSTRUCTIONS   MAINTENANCE   GUARANTEE _____	<b>13</b>
<b>Français</b>	CARACTÉRISTIQUES TECHNIQUES   UTILISATION CONFORME À LA DESTINATION   CONSIGNES DE SÉCURITÉ   ENTRETIEN   GARANTIE _____	<b>16</b>
<b>Italiano</b>	DATI TECNICI   USO IN CONFORMITÀ ALLA DESTINAZIONE   ISTRUZIONI DI SICUREZZA   MANUTENZIONE   GARANZIA _____	<b>19</b>
<b>Nederlands</b>	TECHNISCHE GEGEVENS   VOORGESCHREVEN GEBRUIK VAN HET SYSTEEM   VEILIGHEIDSAADVIEZEN   ONDERHOUD   GARANTIE _____	<b>22</b>
<b>Cesky</b>	TECHNICKÉ ÚDAJE   POUŽITÍ V SOULADU S URČENÍM   BEZPEČNOSTNÍ POKYNY   ÚDRŽBA   ZÁRUKA _____	<b>25</b>
<b>Slovensky</b>	TECHNICKÉ ÚDAJE   POUŽITIE PODĽA PREDPISOV   BEZPEČNOTNÉ POKYNY   ÚDRŽBA   ZÁRUKA _____	<b>28</b>
<b>Magyar</b>	MŰSZAKI ADATOK   RENDELTETÉS SZERINTI HASZNÁLAT   BIZTONSÁGI UTASÍTÁSOK   KARBANTARTÁS   JÓTÁLLÁS _____	<b>31</b>
<b>Polski</b>	DANE TECHNICZNE   ZASTOSOWANIE ZGODNE Z PRZEZNACZENIEM     WSKAZÓWKI DOTYCZĄCE BEZPIECZEŃSTWA   KONSERWACJA     GWARANCJA _____	<b>34</b>

**EG-Konformitätserklärung** | EU Declaration of Conformity | Certificat de conformité aux directives européennes |  
Dichiarazione di conformità alla norme UE | EU-conformiteitverklaring | Prohlášení o shodě EU | Vyhlásenia o zhode EU |  
EU-Megfelelőségi nyilatkozat | EV-izjave o skladnosti | Izjave o istovojnosti EU |  
ЕС-декларацията за съответствие | UE-Declarația de conformitate | Izjave o istovojnosti EU \_\_\_\_\_ **37**

<b>DE</b>	<b>Montage</b>	<b>PL</b>	Montaż
<b>EN</b>	Assembly		
<b>FR</b>	Assemblage		
<b>IT</b>	Montaggio		
<b>NL</b>	Montage		
<b>CZ</b>	Montáž		
<b>SK</b>	Montáž		
<b>HU</b>	Szerelés		



1

2

<b>DE</b>	<b>Inbetriebnahme</b>	<b>PL</b>	Uruchomienie
<b>EN</b>	Starting-up the machine		
<b>FR</b>	mise en service		
<b>IT</b>	Messa in funzione		
<b>NL</b>	Inbedrijfstelling		
<b>CZ</b>	Uvedení do provozu		
<b>SK</b>	Uvedenie do prevádzky		
<b>HU</b>	Üzembe helyezés		



2

3-8

<b>DE</b>	<b>Wartung</b>	<b>PL</b>	Konserwacja
<b>EN</b>	Maintenance		
<b>FR</b>	Entretien		
<b>IT</b>	Manutenzione		
<b>NL</b>	Onderhoud		
<b>CZ</b>	Údržba		
<b>SK</b>	Údržba		
<b>HU</b>	Karbantartás		

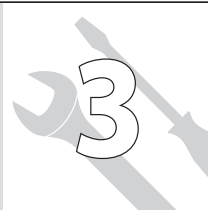

3

9

DE **Montage**  
EN Assembly  
FR Assemblage  
IT Montaggio  
NL Montage  
CZ Montáž  
SK Montáž  
HU Szerelés

PL Montaż

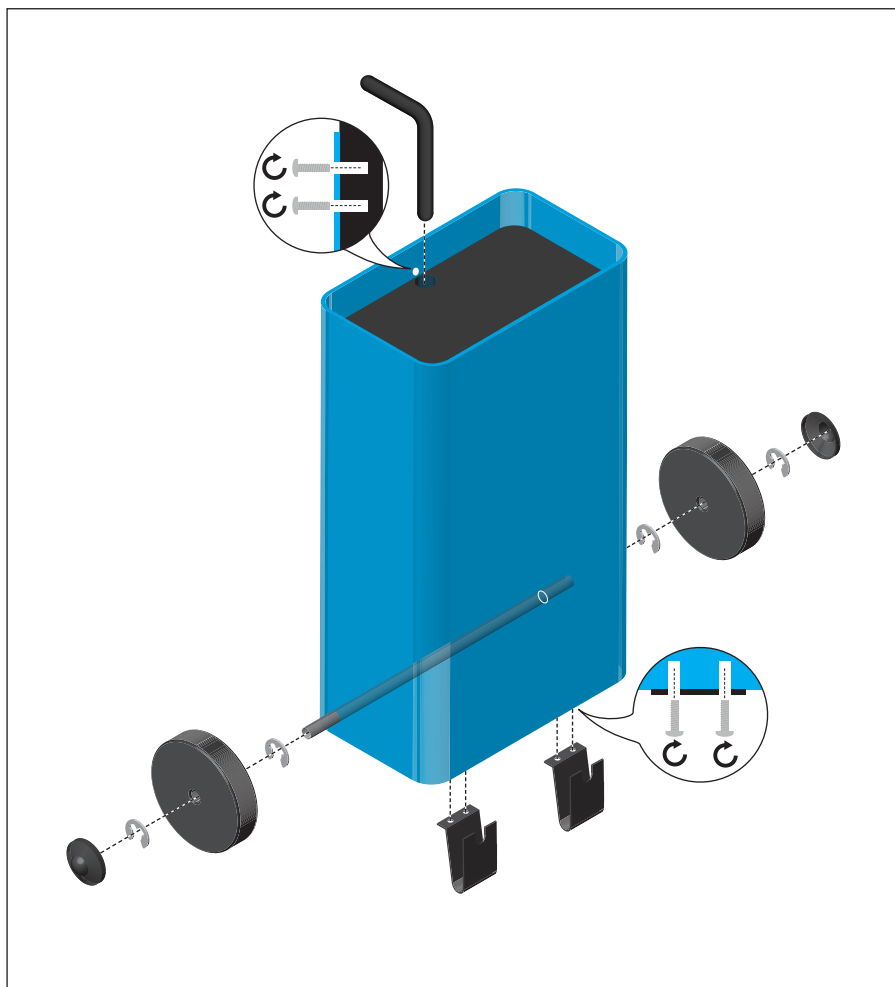

DE **Batterie laden**

PL Ładowanie akumulatora

EN Charging

FR Fonction chargement

IT Funzione caricamento

NL Laadfunctie

CZ Funkce nabíjení

SK Funkcia nabíjania

HU Töltés



3



1

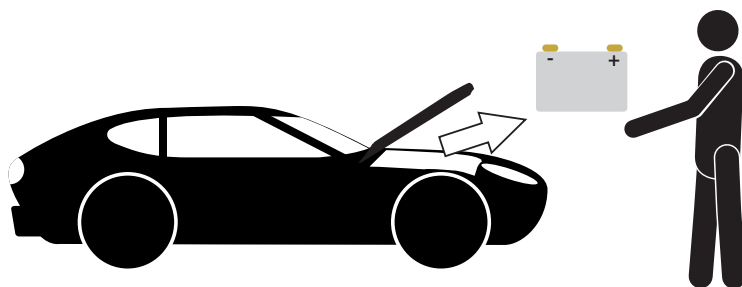

2

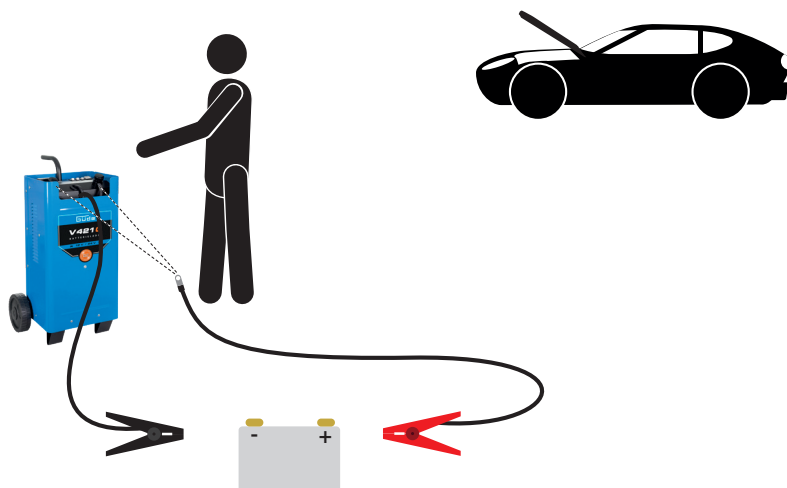

4

DE **Batterie laden**

PL ładowanie akumulatora

EN Charging

FR Fonction chargement

IT Funzione caricamento

NL Laadfunctie

CZ Funkce nabíjení

SK Funkcia nabíjania

HU Töltés



1

1 + MIN + + OFF

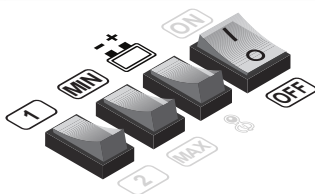

3

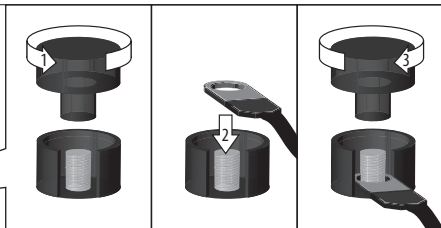
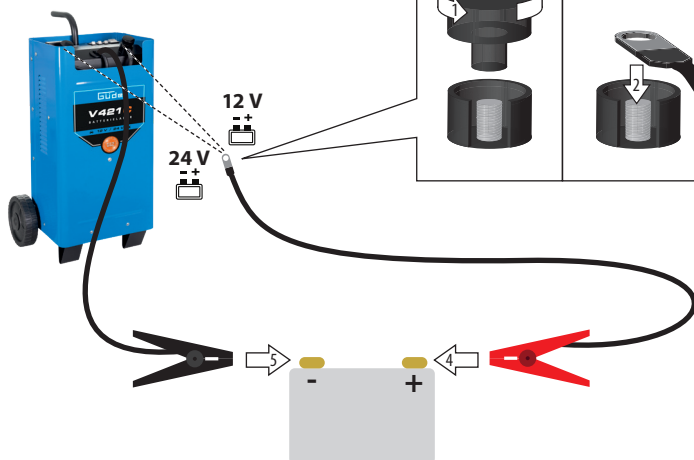

4

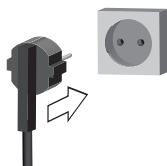

5

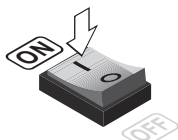

DE **Batterie laden**

PL ładowanie akumulatora

EN Charging

FR Fonction chargement

IT Funzione caricamento

NL Laadfunctie

CZ Funkce nabíjení

SK Funkcia nabíjania

HU Töltés



5



6

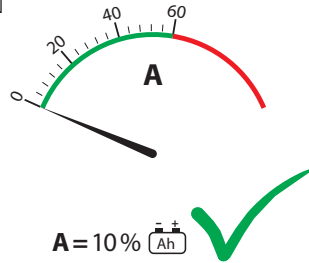

7

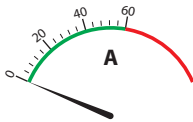

1 + MIN

1 + MAX

2 + MIN

2 + MAX

i

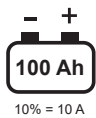

2 + MIN

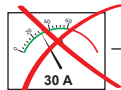
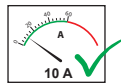

1 + MAX

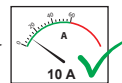

6

DE **Batterie laden**

PL Ładowanie akumulatora

EN Charging

FR Fonction chargement

IT Funzione caricamento

NL Laadfunctie

CZ Funkce nabíjení

SK Funkcia nabíjania

HU Töltés



8



max 10 h

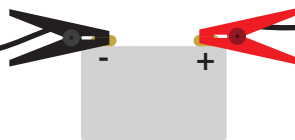

9

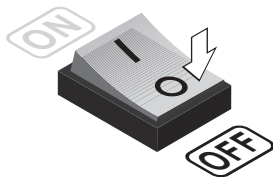

10

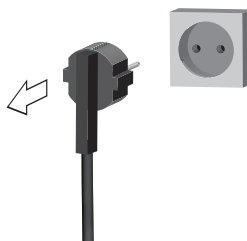

11

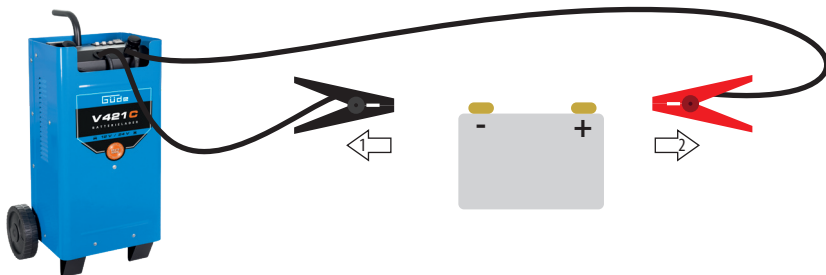

DE **Starthilfe**

PL Pomoc w rozruchu

EN Start-up help

FR Aide au démarrage

IT Ausilio di avvio

NL Starthulp

CZ Pomoc při startování

SK Pomoc pri štarte

HU Indítási rásegítés



7



TIP

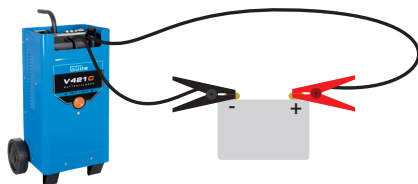

3-5



1

2 + MAX + + OFF

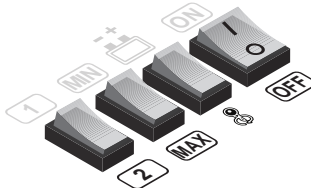

2

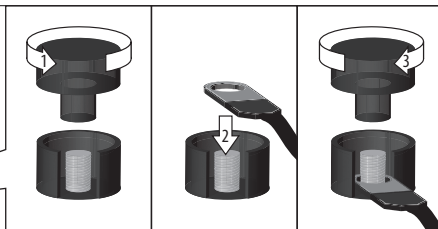
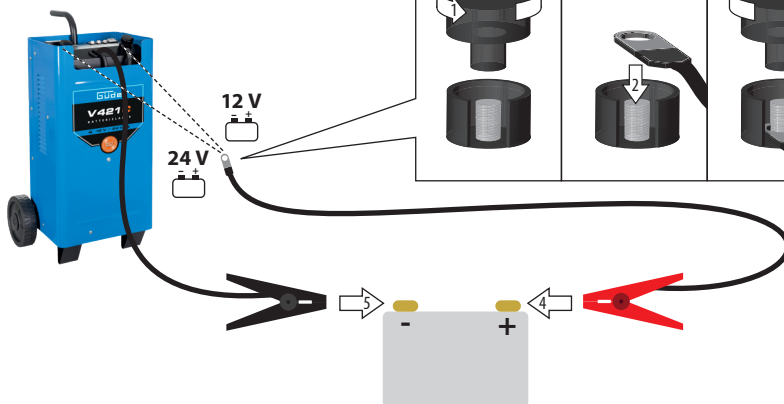



DE **Starthilfe**  
 EN Start-up help  
 FR Aide au démarrage  
 IT Ausilio di avvio  
 NL Starthulp  
 CZ Pomoc při startování  
 SK Pomoc pri štarte  
 HU Indítási ráségítés

PL Pomoc w rozruchu



3

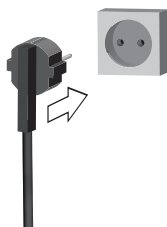

4

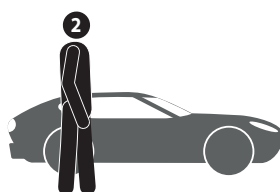

max 5 x

5

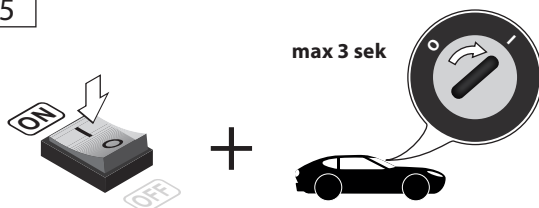

6

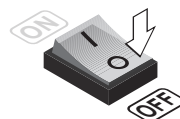

DE **Sicherung**

PL Bezpiecznik

EN Fuse

FR Protection par fusible

IT Fusibili di rete

NL Netzekering

CZ Sítová pojistka

SK Istenie siete

HU Hálózati biztosíték



9

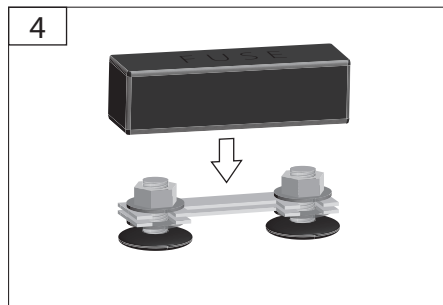
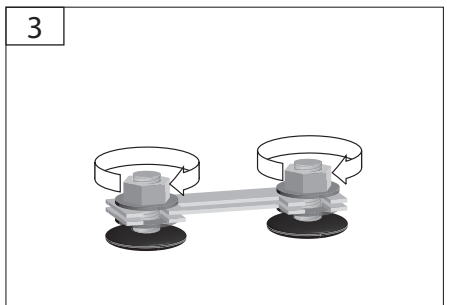
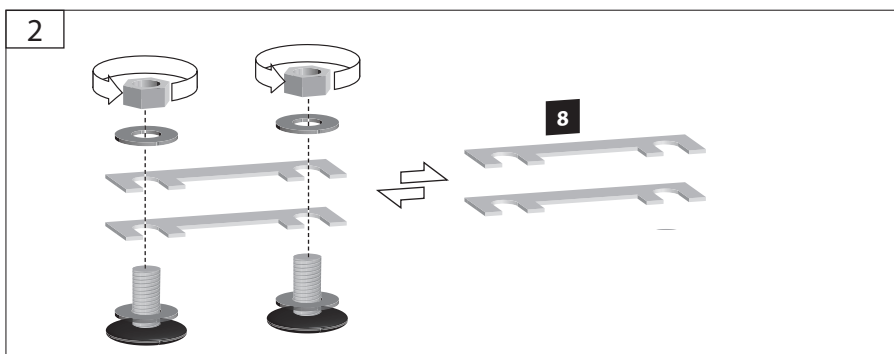
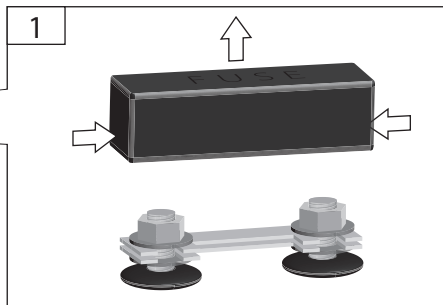

## Technische Daten

Batterielader	V 421 C
Artikel-Nr.	85074
Lade-Startspannung / Frequenz	230 V ~ 50 Hz
Nennaufnahmeleistung	8000 W
Ausgangsspannung	12 V / 24 V ---
Gewicht	16 kg
Schutzart	IP 20
Nennkapazität	20 - 800 Ah
Ladestrom effektiv / Ladestrom arithm.	60 / 40 A
Startstrom ca. (0V / 1,5 V)	390 / 240 A
Batteriestart ohne Vorladung	35 - 50 Ah
Batteriestart mit Vorladung	65 - 100 Ah



Benutzen Sie das Gerät erst nachdem Sie die Betriebsanleitung aufmerksam gelesen und verstanden haben.

Machen Sie sich mit den Bedienungselementen und dem richtigen Gebrauch des Gerätes vertraut. Beachten Sie alle in der Anleitung aufgeführten Sicherheitshinweise. Verhalten Sie sich verantwortungsvoll gegenüber anderen Personen.

Der Bediener ist verantwortlich für Unfälle oder Gefahren gegenüber Dritten.

Falls über den Anschluss und die Bedienung des Gerätes Zweifel bestehen, wenden Sie sich an den Kundendienst.

### Sicherheitshinweise



**Lesen Sie alle Sicherheitshinweise und Anweisungen.** Versäumnisse bei der Einhaltung der Sicherheitshinweise und Anweisungen können elektrischen Schlag, Brand und/oder schwere Verletzungen verursachen. **Bewahren Sie alle Sicherheitshinweise und Anweisungen für die Zukunft auf.**

Das Gerät kann von Kindern ab 8 Jahren und darüber und von Personen mit verringerten physischen, sensorischen oder mentalen Fähigkeiten oder Mangel an Erfahrung und / oder Wissen benutzt werden, wenn sie beaufsichtigt werden oder bezüglich des sicheren Gebrauchs des Gerätes unterwiesen wurden und die daraus resultierenden Gefahren verstanden haben. Kinder dürfen nicht mit dem Gerät spielen.

Reinigung und Benutzer-Wartung dürfen nicht durch Kinder ohne Beaufsichtigung durchgeführt werden.



**Brandgefahr! Explosionsgefahr!**  
Bei der Ladung von Batterien entsteht ein hochexplosives Knallgasgemisch

- Feuer, Funken, offenes Licht und Rauchen verboten.
- Für ausreichend Belüftung sorgen.

Benutzen Sie das Ladegerät niemals in feuchter oder nasser Umgebung. Nur zur Verwendung in Innenräumen geeignet.

Verhindern Sie, dass die Kühlfunktion des Gerätes durch Verdecken der Kühlschlitze behindert wird. Betreiben Sie das Gerät nicht in der Nähe von Wärmequellen oder auf brennbarem Untergrund.

Verbinden und trennen Sie die Batterieanschlusskabel nur, wenn das Ladegerät nicht an die Netzsteckdose angeschlossen ist.

Beachten Sie unbedingt auch die Anweisungen und Hinweise des Batterie- und Fahrzeugherstellers.

1. Verbinden Sie zuerst die rote Batterieklemme mit dem Pluspol der Batterie.
2. Verbinden Sie die schwarze Batterieklemme mit der Karosserie, entfernt von der Batterie und der Kraftstoffleitung.
3. Stecken Sie das Ladegerät in eine Netzsteckdose.
4. Nach dem Laden: Ziehen Sie das Ladegerät aus der Steckdose.
5. Entfernen Sie erst die schwarze Klemme von der Karosserie und dann die rote Klemme von der Batterie.

**Diese Reihenfolge ist unbedingt einzuhalten!**

Kurzschlussgefahr! Achten Sie darauf, dass sich die beiden Klemmen der Polanschlusskabel nicht berühren oder durch leitfähige Objekte (z. B. Werkzeug) verbunden werden.

Fassen Sie niemals beide Klemmen gleichzeitig an, wenn das Gerät in Betrieb ist.

**Starthilfe:**

**Tipp: Wenn Sie die Batterie 10 - 15 Minuten vorladen, benötigt die Batterie wesentlich weniger Startstrom.**

Achtung! Die max. Startdauer von 3 sek. darf nicht überschritten werden.

Sobald das Fahrzeug angesprungen ist, den Startvorgang sofort unterbrechen. Nach jedem nicht geglücktem Startversuch 2 Minuten warten bis das Gerät abgekühlt ist.

Dieser Vorgang darf max. 5 x wiederholt werden.

**Bestimmungsgemäße Verwendung**

Das Batterie-Ladegerät darf ausschließlich zum Laden sowie zum Starten von Fahrzeugen unter Berücksichtigung aller Technischen Daten verwendet werden.

Batterie-Typen:

- Blei-Säure-Batterien (Flüssig-Elektrolyt)
- Nassbatterien (WET)
- Wartungsfreie Blei-Säure-Batterien (MF)

Spannung: 12 / 24 V (6 / 12 Zellen)

Nennkapazität: 20 - 800 Ah

**⚠️ WARNUNG**

Es ist nicht zum Laden von z.B. Li-Ion, NiCd- oder NiMH-Akkus und sonstigen nicht aufladbaren Batterien geeignet.

Beachten Sie unbedingt auch die Anweisungen und Hinweise des Batterie- und Fahrzeugherstellers.

Bitte beachten Sie, dass unsere Geräte bestimmungsgemäß nicht für den gewerblichen, handwerklichen oder industriellen Einsatz konstruiert wurden. Wir übernehmen keine Gewährleistung, wenn das Gerät in Gewerbe-, Handwerks- oder Industriebetrieben sowie bei gleichzusetzenden Tätigkeiten eingesetzt wird.

Dieses Gerät darf nur wie angegeben bestimmungsgemäß verwendet werden. Bei Nichtbeachtung der Bestimmungen, aus den allgemein gültigen Vorschriften sowie den Bestimmungen aus dieser Anleitung, kann der Hersteller für Schäden nicht verantwortlich gemacht werden.

**Restrisiken**

Auch bei richtiger Verwendung und Einhaltung aller Sicherheitsbestimmungen, können noch Restrisiken bestehen.

**WARNUNG!**

Schutzbrille tragen! Schutzhandschuhe tragen!  
Kinder von Säure und Batterie fern halten!

**Verätzungsgefahr!**

Batteriesäure ist stark ätzend.

**Erste Hilfe**

Säurespritzer im Auge sofort einige Minuten mit klarem Wasser spülen! Danach unverzüglich einen Arzt aufsuchen.

Säurespritzer auf der Haut oder Kleidung sofort mit Säureumwandler oder Seifenlauge neutralisieren und mit viel Wasser nachspülen.

Bei getrunkenen Säure sofort Arzt konsultieren.

**Verhalten im Notfall**

Leiten Sie die der Verletzung entsprechend notwendigen Erste Hilfe Maßnahmen ein und fordern Sie schnellst möglich qualifizierte ärztliche Hilfe an. Bewahren Sie den Verletzten vor weiteren Schädigungen und stellen Sie diesen ruhig. Wenn Sie Hilfe anfordern, machen Sie folgende Angaben: 1. Ort des Unfalls, 2. Art des Unfalls, 3. Zahl der Verletzten, 4. Art der Verletzungen

**Netzanschluss**

Der Betrieb ist nur mit Fehlerstrom-Schutzschalter (RCD max. Fehlerstrom 30mA) zulässig.

Vor Inbetriebsetzung muss durch eine zuständige Elektro-Fachkraft überprüft werden, dass die verlangten elektrischen Sicherheitsmaßnahmen vorhanden sind. Nationale Bestimmungen müssen hierbei beachtet werden.

Der elektrische Anschluss hat über eine Steckdose zu erfolgen.

Es ist darauf zu achten, dass die Anschlusssteckdose vom Wasser und Feuchtigkeit entfernt ist und dass der Stecker vor Feuchtigkeit geschützt wird.

Spannung überprüfen. Die auf dem Typenschild angegebenen technischen Daten müssen mit der Spannung des Stromnetzes übereinstimmen.

Nur ein für den Außenbereich zugelassenes spritzwassergeschütztes Verlängerungskabel verwenden.

Vor Inbetriebnahme des Geräts überprüfen, dass das Elektrokabel und/ oder die Steckdose nicht beschädigt sind.

Benutzen Sie niemals das Ladegerät wenn Kabel,

Stecker oder das Gerät selbst durch äußerliche Einwirkung beschädigt sind. Bei Beschädigungen in Fachwerkstatt reparieren lassen.

Um Gefährdungen zu vermeiden muss eine beschädigte Netzanschlussleitung durch den Hersteller ersetzt werden. Führen Sie unter keinen Umständen eigenhändige Reparaturen durch.

Trennen Sie Kabelverbindungen nur durch Ziehen am Stecker. Ziehen am Kabel könnte Kabel und Stecker beschädigen und die elektrische Sicherheit wäre nicht mehr gewährleistet.

## Symbole



WARNUNG/Achtung!



Warnung vor gefährlicher elektrischer Spannung



Zur Verringerung eines Verletzungsrisikos Betriebsanleitung lesen.



Vor Durchführung jeglicher Arbeiten am Gerät immer den Stecker aus der Steckdose ziehen.



Das Ladegerät nur in Innenräumen benutzen



Vor Nässe schützen.



Sicherung



CE Konformitätszeichen



Schadhafte und/oder zu entsorgende elektrische oder elektronische Geräte müssen an den dafür vorgesehenen Recycling-Stellen abgegeben werden.

## Wartung



Vor Durchführung jeglicher Arbeiten am Gerät immer den Stecker aus der Steckdose ziehen.

Die Anschlusszangen, die Klemmen und die obere Fläche der Batterie müssen sauber gehalten werden; ggf. die Batterieklemmen mit einer Drahtbürste säubern.

Reparaturen und Arbeiten, die nicht in dieser Anleitung beschrieben wurden, nur von qualifiziertem Fachpersonal durchführen lassen.

Nur Originalzubehör und Originalersatzteile verwenden.

Führen Sie vor jedem Betreiben eine Sichtprüfung durch. Kontrollieren Sie besonders Sicherheitseinrichtungen, elektrische Bedienelemente, elektrische Leitungen und Schraubverbindungen auf Beschädigungen und festen Sitz.

Maschine, insbesondere Lüftungsschlitze, stets sauber halten. Gerätekörper niemals mit Wasser abspritzen! Kunststoffe nicht mit Lösemittel, entzündlichen oder giftigen Flüssigkeiten reinigen. Zum Reinigen nur ein feuchtes Tuch benutzen.

Nur ein regelmäßig gewartetes und gut gepflegtes Gerät kann ein zufriedenstellendes Hilfsmittel sein. Wartungs- und Pflegemängel können zu unvorhersehbaren Unfällen und Verletzungen führen.

Bei Bedarf finden Sie die Ersatzteilliste im Internet unter [www.guede.com](http://www.guede.com).

## Gewährleistung

Die Gewährleistungszeit beträgt 12 Monate bei gewerblicher Nutzung, 24 Monate für Verbraucher und beginnt mit dem Zeitpunkt des Kaufs des Gerätes.

Die Gewährleistung erstreckt sich ausschließlich auf Mängel, die auf Material- oder Herstellungsfehler zurückzuführen sind. Bei Geltendmachung eines Mangels im Sinne der Gewährleistung ist der original Kaufbeleg mit Verkaufsdatum beizufügen.

Von der Gewährleistung ausgeschlossen sind unsachgemäße Anwendungen, wie z. B. Überlastung des Gerätes, Gewaltanwendung, Beschädigungen durch Fremdeinwirkung oder durch Fremdkörper. Nichtbeachtung der Betriebsanleitung und normaler Verschleiß sind ebenfalls von der Gewährleistung ausgeschlossen.

### Wichtige Kundeninformation

Bitte beachten Sie, dass eine Rücksendung innerhalb oder auch außerhalb der Gewährleistungszeit grundsätzlich in der Originalverpackung erfolgen sollte. Durch diese Maßnahme werden unnötige Transportschäden und deren oft strittige Regelung wirkungsvoll vermieden. Nur im Originalkarton ist Ihr Gerät optimal geschützt und somit eine reibungslose Bearbeitung gesichert.

## Service

Sie haben technische Fragen? Eine Reklamation? Benötigen Ersatzteile oder eine Betriebsanleitung? Auf der Homepage der Firma Güde GmbH & Co. KG ([www.guede.com](http://www.guede.com)) im Bereich Service helfen wir Ihnen schnell und unbürokratisch weiter. Bitte helfen Sie uns Ihnen zu helfen. Um Ihr Gerät im Reklamationsfall identifizieren zu können benötigen wir die Seriennummer sowie Artikelnummer und Baujahr. Alle diese Daten finden Sie auf dem Typenschild.

Tel.: +49 (0) 79 04 / 700-360

Fax: +49 (0) 79 04 / 700-51999

E-Mail: [support@ts.guede.com](mailto:support@ts.guede.com)

## Technical Data

Battery charger	V 421 C
Art. No	85074
Charging voltage at start / Mains frequency	230 V ~ 50 Hz
Rated input	8000 W
Output voltage	12 V / 24 V ---
Weight	16 kg
Type of protection	IP 20
Rated capacity	20 - 800 Ah
Charging rms current / Charging arithmetic current	60 / 40 A
Starting current app. (0V / 1,5 V)	390 / 240 A
Battery start without previous charging	35 - 50 Ah
Battery start with previous charging	65 - 100 Ah



Read and understand the operating instructions before using the appliance. Familiarise with the control elements and how to use the appliance properly. Abide by all the safety measures stated in the service manual. Act responsibly toward third parties.

The operator is responsible for accidents or risks to third parties.

In case of any doubts about connection and operation refer please to our customer center

## Safety Instructions

### WARNING

**Read all safety warnings and all instructions.** Failure to follow the warnings and instructions may result in electric shock, fire and/or serious injury. **Save all warnings and instructions for future reference.**

This appliance can be used by children aged from 8 years and above and persons with reduced physical, sensory or mental capabilities or lack of experience and knowledge if they have been given supervision or instruction concerning use of the appliance in a safe way and understand the hazards involved. Children shall not play with the appliance.

Cleaning and user maintenance shall not be made by children with-

hout supervision.



### **Risk of fire! Risk of explosion!**

**A highly-explosive oxyhydrogen mixture occurs when batteries are charged.**

- Fire, sparks, naked flames and smoking are forbidden.
- Provide adequate ventilation.

Never use the charger in moist or wet conditions. Suitable for indoor areas only.

Make sure the cooling function is not limited by covering the cooling slots. Do not operate the appliance near heat sources or on a flammable surface.

Only connect or disconnect the battery connection cable if the charger is not connected to the mains.

Also pay attention to the instructions and information provided by the battery and vehicle manufacturer.

1. First connect the red battery clip to the positive terminal of the battery.
2. Then connect the black battery clip with chassis, away from the battery and fuel line.
3. Plug the charger into a mains socket.
4. After charging: Disconnect the charger from the mains socket.
5. First remove the black clip from the chassis and then the red clip from the battery.

### **This sequence must be followed!**

Danger of short circuit! Make sure that the two clips of the pole connecting cables do not touch or are connected by a conductive object, such as a tool.

Never hold both clips at the same time when the device is running.

**Start-up help:**

**Tip: If you pre-charge the battery for 10-15 minutes, it will need much less power for start-up.**

Caution! The maximum start-up duration of three seconds must not be exceeded.

As soon as the vehicle is started, the start-up operation is immediately stopped. Wait two minutes after each failed start-up attempt to allow the device to cool down.

This process can be repeated up to five times.

**Specified Conditions Of Use**

The battery charger is only to be used for charging and starting of vehicles taking all technical data into consideration.

Types of batteries:

- Lead acid batteries (liquid electrolyte)
- Wet-cell batteries (WET)
- Maintenance-free lead acid batteries (MF)

Volts: 12 / 24 V (6 / 12 cells)

Rated capacity: 20 - 800 Ah

**⚠ WARNING**

It is not suitable for charging Li-ion, NiCad or NiMH batteries and other non-rechargeable batteries, for example.

Also pay attention to the instructions and information provided by the battery and vehicle manufacturer.

Please note that our equipment has not been designed for commercial, craft or industrial use. If the equipment is used in commercial, craft or industrial operation or for similar activities, we cannot assume any liability.

Do not use this product in any other way as stated for normal use. Not observing general regulations in force and instructions from this manual does not make the manufacturer liable for damages.

**Residual risks**

Even when the device is used properly and all safety regulations are complied with, there still may be some residual risks.

**WARNING!**

Wear eye protective goggles ! Wear gloves!  
Keep children away from acids and filled batteries.

**Corrosion Hazard!**

Battery acid is highly caustic.

**First Aid**

Rinse out any acid splashed into the eyes immediately using clear water for several minutes. Consult a doctor immediately.

Neutralise acid splashes on skin or clothes immediately using acid neutraliser or soap suds and rinse with plenty of water.

If acid is consumed, consult a doctor immediately.

**Emergency procedure**

Conduct a first-aid procedure adequate to the injury and summon qualified medical attendance as quickly as possible. Protect the injured person from further harm and calm them down. If you seek help, state the following pieces of information: 1. Accident site, 2. Accident type, 3. Number of injured persons, 4. Injury type(s)

**Mains Connection**

Operation is only allowed with a safety switch against stray current (RCD max. stray current of 30mA).

Before putting into operation, a qualified electrician must check whether electric safety measures required are in place. Any national regulations in this regard must be complied with.

Electric connection to a socket.

It is necessary to make sure the connecting socket was not near water and humidity and the plug was protected against humidity.

Check the voltage. Technical data given on the type label must correspond with electric network voltage.

Only use splash proof extension cables approved for outdoor purposes.

Check the cable and/or socket for damages before the appliance putting into operation.

Never use the charger when the cable, plug or the machine is damaged by external influences. In case damage let repaired in authorized workshop

To avoid danger, a damaged mains supply pipe must be replaced by the manufacturer. Do not under any circumstances attempt any repair yourself.

Cable connections to be separated by pulling the plug only. Pulling the cable could damage both the cable and plug. As a result, electric safety would no longer be guaranteed.

## Symbols



WARNING/Caution!



Warning against dangerous electric voltage



Read the operating instructions to reduce the risk of injury.



Unplug the machine before any work on it.



Charger to be used in closed spaces only.



Keep dry at all times.



Fuse



CE marking



Any damaged or disposed electric or electronic devices must be delivered to appropriate collection centres.

## Maintenance



Unplug the machine before any work on it.

The connection clamps, clips and the upper surface of the battery must be kept clean; if necessary clean the battery clips with a wire brush.

Repairs and works specified in these Instructions may only be performed by qualified authorised staff.

Use only original accessories and original spare parts.

Carry out a visual inspection before switching the appliance on.

Keep the device, in particular the air vents, clean at all times. Never spray water on the device body! Do not clean the plastics with solvents, flammable or toxic fluids. For cleaning, use a damp cloth only.

Only a regularly maintained and treated appliance can serve as a satisfactory aid. Insufficient maintenance and care can lead to unforeseen accidents and injuries.

If necessary, a list of spare parts can be found at [www.guede.com](http://www.guede.com).

## Guarantee

Warranty period of 12 months applies to commercial use and 24 months applies to private use and commences on the day of purchase of the device.

The guarantee solely covers inadequacies caused by material defect or manufacturing defect. Original payment voucher with the sales date needs to be submitted for any claim in the guarantee period.

The guarantee does not cover any unauthorised use such as appliance overloading, use of violence, damage as a result of any unauthorised interference or caused by foreign items. Failing to follow the operating and assembly instructions and common wear are also not included in the guarantee.

### Important information for the customer

Please be sure to know that returning the product in or after the warranty period must be made in the original packaging.

## Service

Do you have any technical questions? Any claim? Do you need any spare parts or operating instructions? We will quickly help you and without needless bureaucracy at our web pages at [www.guede.com](http://www.guede.com) in the Servicing part. Please help us be able to help you. In order to identify your device in case of claim we need the serial No., product No. and year of production. All this data can be found on the type label.

Tel.: +49 (0) 79 04 / 700-360

Fax: +49 (0) 79 04 / 700-51999

E-Mail: [support@ts.guede.com](mailto:support@ts.guede.com)

## Caractéristiques Techniques

Chargeur de batterie	V 421 C
N° de commande	85074
Courant de charge lors du démarrage / Fréquence du secteur	230 V ~ 50 Hz
Puissance nominale de réception	8000 W
Tension d'entrée	12 V / 24 V ---
Poids	16 kg
Type de protection	IP 20
Capacité nominale	20 - 800 Ah
Courant de charge effectif / Courant de charge arithmétique	60 / 40 A
Courant de démarrage environ (0V / 1,5 V)	390 / 240 A
Démarrage de la batterie sans chargement préalable	35 - 50 Ah
Démarrage de la batterie avec chargement préalable	65 - 100 Ah



Lisez attentivement ce mode d'emploi avant la première utilisation de l'appareil et assurez-vous de l'avoir bien compris. Familiarisez-vous avec les éléments de commande et l'utilisation correcte de l'appareil. Respectez toutes les consignes de sécurité figurant dans le mode d'emploi. Comportez-vous de façon responsable vis-à-vis des autres personnes.

L'utilisateur est responsable des accidents et dangers vis-à-vis de tierces personnes.

Si vous avez des doutes en ce qui concerne le branchement et l'utilisation de l'appareil, contactez le service clients.

### Instructions De Sécurité



#### Avertissement

**Lisez toutes les consignes et instructions de sécurité.** Le non-respect des consignes indiquées ci-dessous peut entraîner une électrocution, un incendie et / ou des blessures graves. **Conservez toutes les consignes et instructions de sécurité pour une utilisation ultérieure.**

L'appareil peut être utilisé par des enfants à partir de 8 ans et par des personnes ayant des capacités physiques, sensorielles ou mentales restreintes ou ayant un manque d'expérience et / ou de connaissances s'ils sont sous surveillance ou ont été informés de la manipulation sûre de l'appareil et ont compris les dangers qui en résultent. Les enfants ne doivent pas jouer avec l'appareil.

Le nettoyage et la maintenance ne doivent pas être effectués par des enfants sans surveillance.



#### Risque d'incendie ! Risque d'explosion!

**Un mélange de gaz détonant hautement explosible est généré lors de la recharge de la batterie.**

- Le feu, les étincelles, les flammes à découvert et la fumée des cigarettes sont interdits.
- Veiller à une ventilation suffisante.

N'utilisez jamais le chargeur dans un environnement humide ou mouillé. Il convient uniquement à l'utilisation à l'intérieur.

Évitez de limiter la fonction de refroidissement en couvrant les fentes de refroidissement. N'utilisez pas l'appareil à proximité des sources de chaleur ou sur une surface chaude.

Connectez et déconnectez les câbles d'alimentation de la batterie uniquement si le chargeur de batterie n'est pas branché à une prise de courant.

Suivez impérativement les instructions et les conseils du fabricant de batterie et du véhicule.

1. Connectez tout d'abord la cosse rouge de la batterie au pôle positif de la batterie.
2. Connectez la cosse noire de la batterie au pôle négatif de la batterie (à l'état monté avec la carrosserie, loin de la batterie et de la conduite de carburant).
3. Branchez le chargeur de batterie dans une prise de courant.
4. Après le chargement: Débranchez le chargeur de batterie de la prise de courant.
5. Retirez tout d'abord la cosse noire de la batterie, puis la cosse rouge de la batterie.

**Respectez absolument cet ordre !**

Risque de court-circuit ! Assurez-vous que les deux cosSES des pôles des câbles de raccordement ne se touchent pas ou ne soient pas reliées par des objets conducteurs (par exemple : outil).

Ne saisissez jamais les deux cosSES simultanément, lorsque l'appareil est en cours d'utilisation.

#### Aide au démarrage:

**Conseil : Lorsque vous pré-chargez la batterie pendant 10 à 15 minutes, la batterie a nettement moins besoin de courant de démarrage.**

Attention! La durée maximale de 3 secondes pour le démarrage ne doit pas être dépassée.

Interrompez immédiatement le processus de démarrage dès que le véhicule démarre. Après chaque tentative de démarrage infructueuse, attendez 2 minutes jusqu'à ce que l'appareil ait refroidi.

Ce processus ne peut être répété que 5 fois maximum.

## Utilisation Conforme à la destination

Le chargeur de batterie peut uniquement être utilisé pour charger et démarrer des véhicules en tenant compte de toutes les informations techniques.

Types de batterie:

- Batteries au plomb-acide (électrolyte liquide)
- Batteries humides (WET)
- Batteries au plomb-acide exemptes d'entretien (MF)

Tension (V c.a.): 12 / 24 V (6/12 cellules)

Capacité nominale: 20 - 800 Ah

#### AVERTISSEMENT

L'appareil n'est pas conçu pour le chargement des accumulateurs et autres batteries non rechargeables de type Li-Ion, NiCd ou NiMH.

Suivez impérativement les instructions et les conseils du fabricant de batterie et du véhicule.

Nous attirons votre attention sur le fait que la construction de nos dispositifs n'est par prévue pour une utilisation professionnelle, artisanale ou industrielle. Le fabricant décline toute responsabilité en cas de son utilisation dans des exploitations professionnelles, artisanales ou industrielles ou activités similaires.

Ce dispositif peut être utilisé uniquement dans le but indiqué. Le fabricant décline toute responsabilité en cas de non-respect des règles en vigueur et des dispositions indiquées dans ce mode d'emploi.

## Risques résiduels

Malgré l'utilisation correcte et le respect de toutes

les règles de sécurité, des risques résiduels peuvent subsister.



#### AVERTISSEMENT !

Portez des lunettes de protection! Portez des gants de protection !  
Garder les enfants à l'écart de l'acide et de la batterie!



#### Risque de brûlure !

L'acide de batterie est fortement attaquant.



#### Premiers secours

Rincer immédiatement les éclaboussures d'acide dans l'œil pendant quelques minutes à l'eau claire. Ensuite, consulter immédiatement un médecin."

Neutraliser immédiatement les éclaboussures d'acide sur la peau ou sur les vêtements avec un neutralisateur d'acide ou une solution savonneuse et rincer abondamment à l'eau claire.

Consulter immédiatement un médecin si de l'acide a été avalé.

## Conduite en cas d'urgence

Effectuez les premiers gestes de secours et appelez rapidement les premiers secours. Protégez le blessé d'autres blessures et calmez-le. Si vous appelez les secours, fournissez les renseignements suivants: 1. Lieu d'accident, 2. Type d'accident, 3. Nombre de blessés, 4. Type de blessure

## Branchement sur secteur



Le fonctionnement est autorisé uniquement avec un disjoncteur différentiel (RCD courant de défaut maximal 30mA).

Avant de mettre l'appareil en marche, il est nécessaire de faire contrôler par un électricien compétent la présence de mesures de sécurité électriques nécessaires. Respecter alors les réglementations nationales correspondantes.

Le branchement électrique s'effectue par l'intermédiaire d'une prise.

Il est nécessaire de veiller à ce que la prise de raccordement soit éloignée de l'eau et de l'humidité et à ce que la fiche soit protégée de l'humidité.

Contrôlez la tension. Les caractéristiques techniques figurant sur la plaque signalétique doivent correspondre à la tension du secteur électrique.

Utilisez exclusivement une rallonge convenant à l'utilisation extérieure avec risque de pulvérisation d'eau.

Avant de mettre l'appareil en marche, contrôlez si le câble électrique et / ou la fiche ne sont pas endommagés.

N'utilisez jamais le chargeur lorsque le câble, la fiche ou l'appareil lui-même est endommagé par des influences extérieures. En cas d'endommagement, faire réparer par un atelier agréé.

Dans le but d'éviter des risques d'accident, il est nécessaire de faire remplacer un câble d'alimentation endommagé par le fabricant. Ne réparez jamais l'appareil vous-même.

Séparez les raccords de câble seulement en tirant sur la fiche. Le fait de tirer sur le câble pourrait endommager le câble ainsi que la fiche, la sécurité électrique ne serait alors plus assurée. Le fait de tirer sur le câble pourrait endommager le câble ainsi que la fiche, la sécurité électrique ne serait alors plus assurée.

Utilisez uniquement des accessoires et des pièces de rechange d'origine.

Avant toute utilisation, réalisez un contrôle visuel.

Maintenez la machine et en particulier les orifices d'aération propres. Ne pulvérisez jamais d'eau sur l'appareil ! N'utilisez pas de dissolvants ou des liquides inflammables ou toxiques pour nettoyer les plastiques. Utilisez uniquement un chiffon humide.

Seul un appareil régulièrement entretenu et réparé peut donner satisfaction. Un entretien insuffisant peut engendrer des accidents et des blessures.

En cas de besoin, vous trouverez la liste des pièces détachées sur les pages web [www.guede.com](http://www.guede.com).

## Symboles



AVERTISSEMENT/Attention!



Avertissement : tension électrique dangereuse



Pour réduire le risque de blessures, lisez la notice d'utilisation.



Avant de procéder à n'importe quelle intervention sur la machine, retirez la fiche de la prise.



Fusible de l'appareil



Les protéger contre l'humidité.



Protection par fusible



symbole CE



Déposez les appareils électriques ou électroniques défectueux et / ou destinés à liquidation au centre de ramassage correspondant.

## Entretien



Avant de procéder à n'importe quelle intervention sur la machine, retirez la fiche de la prise.

Les pinces pour le branchement, les cosses et la partie supérieure de la batterie doivent toujours être propres; si tel n'est pas le cas, nettoyez les cosses de la batterie avec une brosse métallique.

Les réparations et travaux non décrits dans ce mode d'emploi doivent être effectués uniquement par un personnel qualifié agréé.

## Garantie

La durée de la garantie est de 12 mois en cas d'utilisation industrielle et de 24 mois pour le consommateur final. La période de garantie commence à courir à compter de la date d'achat de l'appareil.

La garantie concerne exclusivement les imperfections provoquées par le défaut du matériel ou le défaut de fabrication. En cas de réclamation pendant la durée de la garantie, il est nécessaire de joindre l'original du justificatif d'achat avec la date d'achat.

La garantie n'inclut pas une utilisation non-conforme telle que surcharge de l'appareil, utilisation de la force, dommage par intervention étrangère ou objets étrangers. Le non-respect du mode d'emploi et du mode de montage ainsi que l'usure normale ne sont pas non plus inclus dans la garantie.

### Informations importantes pour le client.

Nous vous informons que l'appareil doit être retourné pendant la durée de la garantie ou après la garantie dans son emballage d'origine. Cette mesure permet d'éviter efficacement tout dommage inutile lors du transport. L'appareil est protégé de façon optimale seulement dans l'emballage d'origine et son traitement continu est ainsi assuré.

## Service

Vous avez des questions techniques ? Une réclamation ? Vous avez besoin de pièces détachées ou d'un mode d'emploi ? Nous vous aiderons rapidement et sans paperasserie inutile par l'intermédiaire de nos pages Web [www.guede.com](http://www.guede.com) dans la rubrique Service. Aidez-nous pour que nous puissions vous aider. Pour identifier votre appareil en cas de réclamation, nous avons besoin du numéro de série, du numéro de produit et de l'année de fabrication. Toutes ces informations se trouvent sur la plaque signalétique.

Tel.: +49 (0) 79 04 / 700-360

Fax: +49 (0) 79 04 / 700-51999

E-Mail: [support@ts.guede.com](mailto:support@ts.guede.com)

## Datos técnicos

Ricarica della batteria	V 421 C
N.º de artículo	85074
Tensione di carico in avviamento / Frequenza di rete	230 V ~ 50 Hz
Potenza assorbita nominale	8000 W
Tensione d'uscita	12 V / 24 V ---
Peso	16 kg
Tipo di protezione (antispruzzi d'acqua)	IP 20
Capacità nominale	20 - 800 Ah
Corrente di carico effettiva / Corrente di carico aritmetica	60 / 40 A
Corrente d'avviamento cca (0V / 1,5 V)	390 / 240 A
Start della batteria senza Caricamento precedente	35 - 50 Ah
Start della batteria con caricamento precedente	65 - 100 Ah



Usare l'apparecchio solo dopo aver letto con attenzione e capito le istruzioni per l'uso. Prendere in conoscenza gli elementi di comando e l'uso corretto dell'apparecchio. Rispettare tutte le istruzioni di sicurezza riportate nel Manuale. Comportarsi con cura verso le altre persone.

L'operatore è responsabile verso i terzi degli incidenti oppure pericoli.

In caso dei dubbi sul collegamento ed uso dell'apparecchio, rivolgersi cortesemente al CAT.

## Norme Di Sicurezza

### Avvertenza

**Leggere tutte le istruzioni ed avvertimenti di sicurezza.** Mancata osservazione delle avvertenze sottostanti potrebbe provocare scosse elettriche, incendi e/o seri incidenti. **Conservare tutte le indicazioni e istruzioni di sicurezza per il loro futuro uso.**

L'apparecchio pu essere utilizzato da bambini di età pari o superiore a 8 anni e da persone con ridotte facoltà fisiche, sensoriali o mentali non-ché da persone prive di sufficiente esperienza e/o conoscenza dello stesso se sorvegliate o istruite in merito all'utilizzo sicuro dell'apparecchio e consapevoli degli eventuali rischi derivanti da un utilizzo improprio. I bambini non devono giocare con l'apparecchio. Le operazioni di pulizia e di manutenzione non devono essere

effettuate dai bambini senza la supervisione di un adulto.



### **Pericolo di incendio Pericolo d'esplosione!**

**Durante il caricamento di batterie si forma una miscela tonante altamente esplosiva.**

- Divieto di fuoco, scintille, fiamme libere e fumo.
- Provvedere a sufficiente ventilazione.

Mai utilizzare il caricabatteria nell'ambiente umido o bagnato. E' adatto solo per gli spazi chiusi.

Evitare la diminuzione del raffreddamento per intasamento delle fessure di raffreddamento. Non far funzionare l'apparecchio nelle vicinanze di una fonte di calore o su un supporto infiammabile.

Collegare e scollegare i cavi della batteria solo quando il caricabatterie non è collegato alla presa di alimentazione.

Attenersi obbligatoriamente alla guida e alle indicazioni del produttore della batteria e del veicolo.

1. Collegare innanzitutto il morsetto rosso della batteria al polo positivo della stessa.
2. Quindi collegare il morsetto nero della batteria al polo negativo della stessa (se alloggiata nella carrozzeria, lontano dalla batteria e dal tubo di alimentazione del carburante).
3. Collegare il caricabatterie in una presa di alimentazione.
4. Dopo la ricarica: Disconnettere il caricabatterie dalla presa di alimentazione.
5. Rimuovere prima il morsetto nero e quindi quello rosso dalla batteria.

### **Rispettare assolutamente quest'ordine!**

Pericolo di cortocircuito! Prestare attenzione: i due morsetti dei cavi di collegamento ai poli non devono

toccarsi né entrare in contatto tramite oggetti conduttori (ad es. utensili).

Non toccare mai i due morsetti contemporaneamente quando l'apparecchio è in funzione.

#### Ausilio di avvio:

**Consiglio: Se sottoposta a precarica di 10-15 minuti, la batteria necessita di meno energia per l'avvio.**

Attenzione! La durata massima di avvio non deve superare i 3 secondi.

Non appena il veicolo si sarà messo in moto, interrompere immediatamente il processo di avvio. Dopo ogni tentativo di avvio fallito, attendere 2 minuti affinché l'apparecchio si raffreddi.

È consentito ripetere tale procedura al massimo per 5 volte.

## Uso in conformità alla destinazione

Il caricabatterie deve essere utilizzato esclusivamente per ricaricare o avviare veicoli sotto stretta osservanza di tutti i dati tecnici.

Tipi di batteria:

- Batterie piombo-acido (elettrolita liquido)
- Batterie a elettrolita liquido (WET)
- Batterie piombo-acido esenti da manutenzione (MF)

Volt: 12 / 24 V (6 / 12 celle)

Capacità nominale: 20 - 800 Ah

### AVVERTENZA

Non adeguato alla ricarica di batterie come ad es. Li-Ion, NiCd o NiMH ed altre batterie non ricaricabili.

Attenersi obbligatoriamente alla guida e alle indicazioni del produttore della batteria e del veicolo. Facciamo presente che i nostri dispositivi, visto il loro scopo previsto, non sono costruiti per l'uso professionale, artigianale o industriale. Qualora il dispositivo dovesse essere utilizzato presso gli esercizi artigianali, professionali o industriali, oppure per le attività analoghe, non possiamo assumerci alcuna garanzia.

Questo impianto può essere utilizzato solo per lo scopo indicato. All'inadempimento delle istituzioni delle direttive generalmente valide e delle istituzioni nel presente Manuale il costruttore non assume alcuna responsabilità dei danni.

## Pericoli residuali

Anche con l'uso corretto e con il rispetto di tutte le norme di sicurezza, possono esserci sempre rischi residuali.



### AVVERTENZA!

Utilizzare gli occhiali di protezione! Indossare guanti protettivi!

Tenere la batteria e l'acido fuori dalla portata dei bambini!



### Pericolo di corrosione!

L'acido della batteria è fortemente corrosivo.



### Pronto soccorso

Risciacquare immediatamente eventuali spruzzi di acido negli occhi per alcuni minuti con acqua pulita. Quindi consultare immediatamente un medico.

Eventuali spruzzi di acido sulla pelle o su indumenti devono essere neutralizzati immediatamente con agenti neutralizzanti o con acqua saponata ed essere poi risciacquati con abbondante acqua.

In caso di ingestione di acido consultare immediatamente un medico.

## Comportamento in caso d'emergenza

Applicare il pronto soccorso relativo all'incidente e rivolgersi più rapidamente al medico qualificato. Proteggere il ferito agli ulteriori incidenti e tranquillizzarlo. In caso di richiesta del pronto soccorso comunicare le seguenti informazioni: 1. Luogo dell'incidente, 2. Tipo dell'incidente, 3. Numero dei feriti, 4. Tipo della ferita

## Collegamento Alla Rete



L'esercizio è ammesso solo con l'interruttore di sicurezza alla corrente falsa (RCD max. corrente falsa 30 mA).

Prima di messa in funzione, l'elettricista competente deve controllare che siano disponibili le misure di sicurezza elettrica richieste. In questo caso si deve tenere conto delle normative nazionali.

Collegamento elettrico viene fatto tramite la presa.

E' necessario badare a che la presa di connessione sia fuori la portata dell'acqua ed umidità, e la spina protetta ad umidità.

Controllare la tensione. Dati tecnici indicati sulla targhetta devono corrispondere alla tensione di rete.

Utilizzare solo prolunghe protette contro gli spruzzi d'acqua e adatte per l'uso all'aperto.

Prima di mettere in funzione l'apparecchio, controllare che non sia danneggiato il cavo elettrico e/o la presa. Mai utilizzare il caricabatteria se il cavo, la spina oppure l'apparecchio proprio siano danneggiati dagli influssi esterni. Far riparare i difetti dal CAT.

Per evitare i pericoli dell'infortunio, il cavo d'alimentazione danneggiato deve essere sostituito dal produttore. In nessun caso si dovranno effettuare riparazioni in proprio.

Le connessioni a cavo interrompere solo tirando sulla spina. Il tiro sul cavo potrebbe danneggiare il cavo e la spina e dopo non sarebbe più garantita la sicurezza elettrica.

## Simboli



AVVERTENZA/Attenzione!



Avviso alla pericolosa tensione elettrica



Per ridurre il rischio di una lesione, leggere il manuale operativo.



Prima di eseguire qualsiasi lavoro sull'apparecchio sconnettere sempre la spina dalla presa.



Utilizzare il caricabatterie solo in ambienti interni.



Proteggerli dalla umidità.



Fusibili di rete



Simbolo CE



Gli apparecchi elettrici/elettronici difettosi e/o da smaltire devono essere consegnati ai centri autorizzati.

## Manutenzione



Prima di eseguire qualsiasi lavoro sull'apparecchio sconnettere sempre la spina dalla presa.

Le pinze di collegamento, i morsetti ed il lato superiore della batteria devono essere mantenuti puliti; i morsetti della batteria si possono pulire con una spazzola metallica.

Tutte le riparazioni e i lavori non descritte nel presente manuale d'uso possono essere eseguite solo da personale qualificato e autorizzato.

Utilizzare solo gli accessori e ricambi originali.

Prima di ogni uso eseguire controllo visivo dell'apparecchio.

Mantenere la macchina pulita, soprattutto aperture di ventilazione. Mai spruzzare l'acqua sul corpo della macchina! Non pulire materie plastiche con un solvente o con liquidi infiammabili o tossici. Per pulire usare soltanto uno straccio umido.

Solo l'apparecchio periodicamente mantenuto e curato può essere un'aiutante soddisfacente. La manutenzione e cura mancanti possono portare agli incidenti e ferite inaspettabili.

In caso di necessità consultare la lista dei ricambi sul sito [www.guede.com](http://www.guede.com).

## Garanzia

Il periodo di garanzia è di 12 mesi in caso di uso industriale, di 24 mesi per i consumatori, e inizia a decorrere dalla data dell'acquisto dell'apparecchio.

La garanzia include esclusivamente gli inconvenienti dovuti dal difetto del materiale oppure dal difetto dalla produzione. Per la contestazione in garanzia occorre allegare l'originale del documento d'acquisto riportante la data di vendita.

La garanzia non include l'uso profano, es. sovraccarico dell'apparecchio, manomissione, danni dall'intervento estero oppure dagli oggetti. La garanzia non include anche l'inosservanza del Manuale d'Uso, del montaggio e l'usura normale.

### Informazioni importanti per il cliente

Facciamo presente che la restituzione in garanzia o anche dopo il periodo di garanzia va sempre fatta nell'imballaggio originale. Tale misura previene, in modo efficiente, il danneggiamento inutile durante il trasporto evitando i problemi durante il disbrigo del reclamo. L'apparecchio è protetto, in modo ottimale, solo nel suo imballaggio originale, quello che garantisce il disbrigo normale.

## Servizio

Avete le domande tecniche? Contestazioni? Avete bisogno dei ricambi oppure del Manuale d'Uso? Sul nostro sito <http://www.guede.com/support>, nel settore Servizio, Vi aiuteremo velocemente ed in via non burocratica. Ci dareste la mano, per favore, per poter aiutar Vi? Per poter identificare il Vostro apparecchio nel caso di contestazione abbiamo bisogno del numero di serie, cod. ord. e l'anno di produzione. Tutte queste indicazioni troverete sulla targhetta della macchina.

Tel.: +49 (0) 79 04 / 700-360

Fax: +49 (0) 79 04 / 700-51999

E-Mail: [support@ts.guede.com](mailto:support@ts.guede.com)

## Technische Gegevens

ACCU LADER	V 421 C
Artikel-Nr.	85074
Startspanning laden / Netfrequentie	230 V ~ 50 Hz
Nominaal afgegeven vermogen	8000 W
Uitgangsspanning	12 V / 24 V ---
Gewicht	16 kg
Veiligheidsaard	IP 20
Nominale capaciteit	20 - 800 Ah
Laadstroom effectief / Laadstroom rekenk.	60 / 40 A
Startstroom ca. (0V / 1,5 V)	390 / 240 A
Accustart zonder voorladen	35 - 50 Ah
Accustart zonder voorladen	65 - 100 Ah



Gebruik het apparaat pas nadat u de gebruiksaanwijzing gelezen en begrepen hebt. Maakt u zich met de bedieningselementen en het juiste gebruik van het apparaat vertrouwd. Let op alle, in de gebruiksaanwijzing aangegeven, veiligheidsinstructies. Gedraagt u zich verantwoord tegenover andere personen.

De bedienende persoon is verantwoordelijk voor ongevallen of gevaren tegenover derden.

Indien betreffende de aansluiting en het bedienen van het apparaat twijfels ontstaan, kunt u zich tot de klantendienst wenden.

### Veiligheidsadviezen



#### Waarschuwing

**Lees alle veiligheidsinstructies en aanwijzingen.** Het niet opvolgen van veiligheidsinstructies en aanwijzingen kan een elektrische schok, brand en/of zware letsels veroorzaken. **Bewaar voor de toekomst alle veiligheidsinstructies en aanwijzingen.**

Dit apparaat kan worden gebruikt door kinderen vanaf 8 jaar en door personen met beperkte fysieke, sensorische of geestelijke vermogens of personen die gebrek aan kennis of ervaring hebben, wanneer zij onder toezicht staan of met het oog op een veilig gebruik volledig over de bediening van het apparaat zijn geïnformeerd en op de hoogte zijn van de gevaren die hieruit kunnen voortvloeien. Kinderen mogen niet met het apparaat Spelen.

Reiniging en onderhoud mogen niet worden uit-gevoerd door kinderen als zij niet onder toezicht



#### Brandgevaar! Explosiegevaar!

**Bij het opladen van accu's ontstaat een hoogexplosief knalgasmengsel.**

- Vuur, vonken, open vlammen en roken verboden.
- Zorg voor voldoende ventilatie.

Gebruik het laadapparaat nooit in een vochtige of natte omgeving. Enkel geschikt voor gebruik in binnenruimten.

Verhinder dat de koelfunctie van het apparaat door bedekking van de koelgaten beperkt wordt. Gebruik het apparaat niet in de buurt van warmtebronnen of op een brandbare ondergrond.

Sluit de accukabel alleen aan en ontkoppel deze alleen wanneer de lader niet is aangesloten op de wandcontactdoos.

Neem altijd de instructies en aanwijzingen van fabrikant van de accu en het voertuig in acht.

1. Sluit eerst de rode accuklem aan op de pluspool van de accu.
2. Sluit dan de zware accuklem aan op de minpool van de accu (Als de accu in het voertuig gemonteerd is op de carrosserie, niet in de buurt van de accu en/of de brandstofleiding).
3. Sluit de acculader aan op een wandcontactdoos.
4. Na het laden: Haal eerst de acculader los uit de wandcontactdoos.
5. Ontkoppel eerst de zwarte accuklem en neem daarna de rode klem los van de accu.

**Houd deze volgorde altijd aan!**

Gevaar voor kortsluiting! Zorg ervoor dat de klemmen geen contact met elkaar maken of via geleidende voorwerpen (bijvoorbeeld een gereedschap) met elkaar worden verbonden.

Pak nooit de beide klemmen tegelijk beet wanneer het apparaat in bedrijf is.

#### Starthulp:

**Tip: Als u de accu eerst 10 - 15 minuten oplaadt heeft de accu aanzienlijk minder startstroom nodig.**

Opgelet! Start nooit langer dan de toegestane 3 seconden.

Stop onmiddellijk met starten zodra de motor aanslaat. Wacht na elke startpoging 2 minuten tot het apparaat is afgekoeld.

Herhaal dit proces maximaal 5 maal achtereenvolgend.

## Voorgeschreven Gebruik Van Het Systeem

De acculader mag uitsluitend worden gebruikt voor het laden en starten van voertuigen, met inachtneming van alle technische gegevens.

Soorten accu's:

- Loodzuuraccu's (vloeibare elektrolyt)
- Natte accu's (WET)
- Onderhoudsvrije loodzuuraccu's (MF)

V ~: 12 / 24 V (6/12 cellen)

Nominale capaciteit: 20 - 800 Ah

### WAARSCHUWING

Het apparaat is niet geschikt voor het laden van bijvoorbeeld Li-Ion-, NiCd- of NiMH-accu's en andere niet-oplaadbare batterijen.

Neem altijd de instructies en aanwijzingen van fabrikant van de accu en het voertuig in acht.

Wij maken u erop attent dat onze installaties qua bestemming niet geconstrueerd zijn voor gebruik in ondernemingen, handwerkateliers of industriële bedrijven. Onder omstandigheden in ondernemingen, handwerkateliers of industriële bedrijven kunnen wij geen garantie verlenen.

Dit apparaat uitsluitend gebruiken voor normaal gebruik, zoals aangegeven. Bij niet naleving van de bepalingen uit de algemeen geldende voorschriften, evenals van de bepalingen uit deze gebruiksaanwijzing, kan de producent voor schade niet aansprakelijk gesteld worden.

## Restrisico's

Ook bij een juist gebruik en opvolging van alle veiligheidsbepalingen kunnen nog restrisico's bestaan.



### WAARSCHUWING!

Veiligheidsbril dragen! Draag veiligheids handschoenen!

Houd kinderen van zuur en accu verwijderd!



### Gevaar voor bijtenden!

Accuzuur is zeer bijtend.



### Eerste hulpverlening

Zuurspatten in het oog onmiddellijk enkele minuten met schoon water uitspoelen! Daarna per omgaande een arts raadplegen.

Zuurspatten op de huid of kleding onmiddellijk met een anti-zuurmiddel of zeepoplossing neutraliseren en met veel water naspoelen.

Bij gedronken zuur onmiddellijk een arts raadplegen.

## Handelswijze in noodgeval

Tref de noodzakelijke maatregelen om eerste hulp te verlenen, die met het letsel overeenkomt en vraag zo snel mogelijk gekwalificeerde medische hulp aan. Bescherm gewonde personen voor overig letsel en stel ze gerust. Indien u hulp vraagt, geef de volgende gegevens door: 1. Plaats van het ongeval, 2. Soort van het ongeval, 3. Aantal gewonden mensen, 4. Soort verwondingen

## Netaansluiting



Het gebruik is slechts met een foutstroom-schakelaar (RCD max. foutstroom van 30 mA) toegestaan.

Voor de inbedrijfstelling moet door een bevoegde elektricien gecontroleerd worden of alle vereiste elektrische veiligheidsmaatregelen aanwezig zijn. Hierbij moeten de nationale voorschriften in acht worden genomen.

De elektrische aansluiting moet d.m.v. een stopcontact plaatsvinden.

Let er op dat het stopcontact ver van water en vocht is verwijderd en dat de stekker voor vocht wordt beschermd.

Spanning controleren. De op het plaatje aangegeven technische gegevens moeten in overeenstemming zijn met de spanning van het stroomnet.

Gebruik uitsluitend een voor buitenwerk geschikte, spatwaterdichte verlengsnoer.

Voor de inbedrijfneming van het apparaat controleren of de elektrische kabel en/of het

stopcontact niet beschadigd zijn.

Gebruik het laadapparaat nooit als de kabel, de stekker of het apparaat zelf beschadigd zijn door externe invloeden. Bij beschadigingen in een vakkundige werkplaats laten repareren.

Ter vermijding van gevaren dient een beschadigde netkabel te worden vervangen door de fabrikant. Voer nooit zelf reparaties uit.

Ontkoppel de kabelverbindingen enkel door te trekken aan de stekker. Trekken aan de kabel kan de kabel en de stekker beschadigen en de elektrische veiligheid zou niet meer gewaarborgd zijn.

## Symbolen



WAARSCHUWING/Opgelet!



Waarschuwing voor gevaarlijke elektrische spanning



Voor verlaging van een letselrisico de gebruiksaanwijzing lezen.



Voor het uitvoeren van willekeurige werkzaamheden aan het apparaat de stekker uit het stopcontact nemen.



Het laadapparaat uitsluitend in binnenruimten gebruiken



Tegen vocht beschermen.



Netzekering



CE Symbool



Beschadigde en/of verwijderde elektrische of elektronische apparaten bij de daarvoor bestemde recyclingplaatsen afleveren

## Onderhoud



Voor het uitvoeren van willekeurige werkzaamheden aan het apparaat de stekker uit het stopcontact nemen.

Houd de aansluitklemmen, de polen en oppervlakken van de accu schoon. In voorkomende gevallen kunnen de accupolen met een staalborstel worden gereinigd.

Reparaties en werkzaamheden, die niet in deze aanwijzing worden beschreven, enkel door gekwalificeerd personeel laten uitvoeren.

Gebruik alléén origineel toebehoren en originele onderdelen.

Voer voor elk gebruik een visuele controle uit.

De machine, in het bijzonder de luchtsleuven, altijd goed schoon houden. Nooit water op het apparaatlichaam spuiten! Kunststoffen niet met oplosmiddelen, ontvlambare of giftige vloeistoffen schoonmaken. Voor het schoonmaken een vochtig doekje gebruiken.

Enkel een regelmatig onderhouden en een goed verzorgd apparaat kan een tot tevredenheid werkend hulpmiddel zijn. Onderhouden verzorgingsfouten kunnen tot onvoorziene ongevallen en letsels leiden.

Bij behoefte vindt u de reserveonderdelenlijst op het internet onder [www.guede.com](http://www.guede.com).

## Garantie

De garantieperiode is 12 maanden bij commercieel gebruik en 24 maanden voor eindgebruikers en begint met de datum van aankoop van het apparaat.

De garantie heeft uitsluitend betrekking op onvolkomenheden die op materiaal- of productiefouten betrekking hebben. Bij een claim van een onvolkomenheid, in de zin van garantie, dient de originele aankoopfactuur met de aankoopdatum bijgesloten te worden.

Van garantie uitgesloten zijn verkeerd gebruik, zoals bijv. overbelasting van het apparaat, gebruik van geweld, beschadigingen door vreemde invloeden of door vreemde voorwerpen. De niet-naleving van gebruiks- en montageaanwijzingen en normale slijtage zijn eveneens van garanties uitgesloten.

### Belangrijke informatie voor klanten

Houd er rekening mee dat een retourzending, binnen of ook buiten de garantieperiode, principieel in de originele verpakking uitgevoerd zou moeten worden. Door deze maatregel worden onnodige transportschaden en hun vaak controversiële regelingen effectief vermeden. Enkel in de originele doos is uw apparaat optimaal beschermd en blijft daardoor een soepele verwerking gewaarborgd.

## Service

Hebt u technische vragen? Een reclamatie? Hebt u reserveonderdelen of een gebruiksaanwijzing nodig? Op onze website [www.guede.com](http://www.guede.com) in helpen wij u snel en niet-bureaucratisch verder. Help ons om u te helpen, a.u.b. Om uw apparaat in geval van reclamatie te kunnen identificeren hebben wij het serie+nummer evenals artikelnummer en productiejaar nodig. Deze gegevens vindt u op het typeplaatje.

Tel.: +49 (0) 79 04 / 700-360

Fax: +49 (0) 79 04 / 700-51999

E-Mail: [support@ts.guede.com](mailto:support@ts.guede.com)

## Technické údaje

NABÍJEČKA BATERÍ	V 421 C
Obj. č.	85074
Nabíjecí/startovací napětí přestavitelné / Síťový kmitočet	230 V ~ 50 Hz
Jmenovitý příkon	8000 W
Výstupní napětí	12 V / 24 V ---
Hmotnost	16 kg
Druh ochrany	IP 20
Jmenovitá kapacita	20 - 800 Ah
Efektivní nabíjecí proud / Aritm. nabíjecí proud	60 / 40 A
Startovací proud cca. (0V / 1,5 V)	390 / 240 A
Start baterie bez předchozího nabití	35 - 50 Ah
Start baterie s předchozím nabitím	65 - 100 Ah



Čerpadlo použijte teprve po pozorném přečtení a porozumění návodu k obsluze. Seznamte se s ovládacími prvky a správným použitím přístroje. Dodržujte všechny v návodu uvedené bezpečnostní pokyny. Chovejte se zodpovědně vůči třetím osobám. Obsluha je odpovědná za nehody či nebezpečí vůči třetím osobám.

Pokud máte o zapojení a obsluze přístroje pochybnosti, obraťte se na zákaznický servis.

## Bezpečnostní Upozornění



### Výstraha

**Přečtěte si všechny bezpečnostní pokyny a instrukce.** Chyby při dodržování níže uvedených pokynů mohou vést k úderu elektrickým proudem, požáru a/ nebo vážným úrazům. **Všechny bezpečnostní pokyny a instrukce uschovejte pro budoucí použití.**

Přístroj smějí používat děti starší než 8 let a osoby se sníženými psychickými, smyslovými nebo mentálními schopnostmi nebo s nedostatkem zkušeností a / nebo vědomostí jen tehdy, pokud jsou pod dohledem nebo jestliže byly poučeny o bezpečném používání přístroje a jestli pochopily nebezpečí, která z toho vyplývají. Děti si nesmí s přístrojem hrát. Čištění a údržbu přístroje nesmí děti vykonávat bez dozoru.



### Nebezpečí požáru! Nebezpečí exploze!

**Při nabíjení baterie vzniká vysoce výbušná třaskavá směs plynů.**

- Zacházení s ohněm, otevřeným ohněm, jiskření a kouření zakázáno.
- Postarejte se o dostatečné větrání.

Nepoužívejte nabíječku nikdy ve vlhkém nebo mokřím prostředí. Je vhodná jen do vnitřních prostorů. Zabraňte, aby se omezila funkce chlazení zakrytím chladících drážek. Neprovozujte přístroj v blízkosti zdrojů tepla nebo na hořlavém podkladu.

Přípojovací kabel akumulátoru připojujte a odpojujte pouze tehdy, není-li nabíječka připojená k síťové zásuvce.

Bezpodmínečně respektujte také návod a pokyny výrobce akumulátoru a vozidla.

1. Nejdříve připojte červenou akumulátorovou svorku s kladným pólem akumulátoru.
2. Připojte černou akumulátorovou svorku se záporným pólem akumulátoru (v zabudovaném stavu s karosérií, oddělené od akumulátoru a palivového potrubí).
3. Zapojte nabíječku do síťové zásuvky.
4. Po nabíjení: Vytáhněte nabíječku ze zásuvky.
5. Z baterie nejdříve odeberte černou akumulátorovou svorku a poté červenou svorku.

### Tento postup je nutné bezpodmínečně dodržet!

Nebezpečí zkrat! Dávejte pozor, aby se obě svorky připojovacího kabelu k půlmí nedotkly nebo se nespojily pomocí vodivých objektů (např. nástroje).

Pokud je přístroj v provozu, nedotýkejte se obou svorek najednou.

### Pomoc při startování:

**Tip: Pokud akumulátor nabijíte 10–15 minut předem, spotřebuje podstatně méně proudu pro nastartování.**

Pozor! Neměla by být překračována maximální délka startování v trvání 3 sekund.

Jakmile vozidlo nastartuje, okamžitě přerušte proudění proudu startování. Po každém neúspěšném pokusu o start počkejte 2 minuty, dokud přístroj nevychladne.

Tento postup se smí opakovat max. 5 krát.

## Použití v souladu s určením

Akumulátorová nabíječka smí být používána výhradně k nabíjení a startování vozidel s ohledem na všechny technické údaje.

Typy akumulátorů:

- Akumulátor olovo/kyselina (kapalný elektrolyt)
- Mokrě akumulátory (WET)
- Bezúdržbové akumulátory olovo/kyselina (MF)

Napájení V~: 12 / 24 V (6/12 článků)

Jmenovitá kapacita: 20 - 800 Ah

### VAROVÁNÍ

Akumulátory, jako např. Li-Ion, NiCd nebo NiMH nejsou určeny k nabíjení, stejně jako ostatní nenabíjecí baterie.

Bezpodmínečně respektujte také návod a pokyny výrobce akumulátoru a vozidla.

Upozorňujeme, že naše zařízení nebyla svým určením konstruována pro živnostenské, řemeslné nebo průmyslové použití. Pokud bude zařízení použito v živnostenských, řemeslných nebo průmyslových provozech nebo při obdobných činnostech, nemůžeme převzít žádnou záruku.

Toto zařízení lze používat jen pro uvedený účel. Při nedodržení ustanovení z obecně platných předpisů a ustanovení z tohoto návodu nelze výrobce činit odpovědným za škody.

## Zbytková nebezpečí

I při správném používání a dodržování všech bezpečnostních předpisů mohou stále ještě existovat zbytková rizika.



### VAROVÁNÍ!

Noste ochranné brýle! Používejte ochranné rukavice!

Baterie a kyselinu skladujte vždy mimo dosah dětí!



### Nebezpečí poleptání!

Akumulátorová kyselina je vysoce leptavá.



### První pomoc

Vystříkne-li kyselina do očí, ihned je několik minut důkladně promývejte čistou vodou. Poté neprodleně vyhledejte lékaře.

Stříkance kyseliny na kůži nebo na oděvu ihned neutralizujte neutralizátorem kyseliny nebo mýdlovým louhem a následně opláchněte velkým množstvím vody.

Při požití kyseliny ihned vyhledejte lékařskou pomoc.

## Chování v případě nouze

Zaveďte úrazu odpovídající potřebnou první pomoc a vyzvěte co možná nejdříve kvalifikovanou lékařskou pomoc. Chraňte zraněného před dalšími úrazy a uklidněte jej. Pokud požadujete pomoc, uveďte tyto údaje: 1. Místo nehody, 2. Druh nehody, 3. Počet zraněných, 4. Druh zranění

## Připojení Na Sít



Provoz je povolen jen s ochranným vypínačem proti chybovému proudu (RCD max. chybový proud 30mA).

Před uvedením do provozu musí kompetentní elektrikář zkontrolovat, zda jsou k dispozici požadovaná elektrická bezpečnostní opatření. Přitom je třeba dodržovat příslušné národní předpisy.

Elektrické zapojení se provede do zásuvky.

Je třeba dbát na to, aby byla přípojovací zásuvka vzdálena od vody a vlhkosti a aby byla zástrčka chráněna před vlhkostí.

Zkontrolujte napětí. Technické údaje uvedené na typovém štítku musí souhlasit s napětím elektrické sítě.

Používejte výhradně prodlužovací kabel přípustný pro venkovní použití se stříkající vodou.

Před uvedením přístroje do provozu zkontrolujte, zda není poškozen elektrický kabel a/nebo zásuvka.

Nikdy nepoužívejte nabíječku, když je kabel, zástrčka nebo vlastní přístroj poškozený vnějšími vlivy. Při poškození nechte opravit v autorizované dílně.

K vyloučení nebezpečí úrazu musí být poškozený síťový kabel vyměněn výrobcem. Za žádných okolností neprovádějte vlastnoruční opravy.

Kabelové spoje oddělujte jen zatažením za zástrčku. Tahání za kabel by mohlo poškodit kabel i zástrčku, a poté by už nebyla zaručena elektrická bezpečnost.

## Symbols



VAROVÁNÍ/Pozor!



Výstraha před nebezpečným elektrickým napětím



Ke snížení rizika zranění si přečtěte provozní návod.



Před prováděním jakýchkoliv prací na přístroji vždy vytáhněte zástrčku ze zásuvky.



Nabíječku použijte jen ve vnitřních prostorech.



Chraňte před vlhkem.



Síťová pojistka



CE symbol



Vadné a ebo likvidované elektrické či elektronické přístroje musí být odevzdány do příslušných sběren.

## Údržba



Před prováděním jakýchkoliv prací na přístroji vždy vytáhněte zástrčku ze zásuvky.

Připojovací kleště, svorky a horní plochu akumulátoru je nutné udržovat v čistotě, příp. očistit svorky akumulátoru drátěným kartáčem.

Opravy a práce, nepopsané v tomto návodu, smí provést jen kvalifikovaný autorizovaný personál. Používejte jen originální příslušenství a originální náhradní díly.

Před každým provozem proveďte vizuální kontrolu.

Udržujte stroj, zejména větrací otvory, vždy v čistém stavu. Těleso stroje nikdy neostříkujte vodou! Plasty nečistěte rozpouštědlem, hořlavými nebo toxickými kapalinami. K čištění používejte jen vlhký hadřík.

Jen pravidelně udržovaný a ošetřovaný přístroj může být uspokojivou pomůckou. Nedostatečná údržba a péče může vést k nepředvídaným nehodám a úrazům.

V případě potřeby najdete seznam náhradních dílů na internetové stránce [www.guede.com](http://www.guede.com).

## Záruka

Záruční doba činí 12 měsíců při průmyslovém použití, 24 měsíců pro spotřebitele a začíná dnem nákupu přístroje.

Záruka se vztahuje výhradně na nedostatky způsobené vadou materiálu nebo výrobní vadou. Při reklamaci v záruční době je třeba přiložit originální doklad o koupi s datem prodeje.

Do záruky nespadá neodborné použití jako např. přetížení přístroje, použití násilí, poškození cizím zásahem nebo cizími předměty. Nedodržení návodu k použití a montáži a normální opotřebení rovněž nespadá do záruky.

### Důležité informace pro zákazníka

Upozorňujeme, že vrácení během záruční doby nebo i po záruční době je třeba zásadně provést v originálním obalu. Tímto opatřením se účinně zabrání zbytečnému poškození při dopravě a jeho často spornému vyřízení. Přístroj je optimálně chráněn jen v originálním obalu, a tím je zajištěno plynulé zpracování.

## Servis

Máte technické otázky? Reklamaci? Potřebujete náhradní díly nebo návod k obsluze? Na naší domovské stránce [www.guede.com](http://www.guede.com) Vám v oddílu Servis pomůžeme rychle a nebyrokraticky. Prosím pomozte nám pomoci Vám. Aby bylo možné Váš přístroj v případě reklamace identifikovat, potřebujeme sériové číslo, objednáací číslo a rok výroby. Všechny tyto údaje najdete na typovém štítku.

Tel.: +49 (0) 79 04 / 700-360

Fax: +49 (0) 79 04 / 700-51999

E-Mail: [support@ts.guede.com](mailto:support@ts.guede.com)

## Technické Údaje

Nabíjačka batérií	V 421 C
Obj. č.	85074
Nabíjacie napätie pri štarte / Frekvencia siete	230 V ~ 50 Hz
Menovitý príkon	8000 W
Výstupné napätie	12 V / 24 V ---
Hmotnosť	16 kg
Druh ochrany	IP 20
Menovitá kapacita	20 - 800 Ah
Nabíjací prúd efektívny / Nabíjací prúd aritmetický	60 / 40 A
Spúšťač prúd cca (0V / 1,5 V)	390 / 240 A
Štart batérie bez predchádzajúceho nabitia	35 - 50 Ah
Štart batérie s predchádzajúcim nabitím	65 - 100 Ah



Čerpadlo použite až po pozornom prečítaní a porozumení návodu k obsluhu. Oboznámte sa s ovládacími prvkami a správnym použitím prístroja. Dodržujte všetky v návode uvedené bezpečnostné pokyny. Správajte sa zodpovedne voči tretím osobám. Obsluha je zodpovedná za nehody či nebezpečenstvo voči tretím osobám.

Ak máte o zapojení a obsluhu prístroja pochybnosti, obráťte sa na zákaznícky servis.

### Bezpečnostné Pokyny



#### Pozor

**Prečítajte si všetky bezpečnostné pokyny a inštrukcie.** Chyby pri dodržiavaní nižšie uvedených pokynov môžu viesť k zásahu elektrickým prúdom, požiaru a/alebo vážnym úrazom. **Všetky bezpečnostné pokyny a inštrukcie uschovajte na budúce použitie.**

Prístroj smú používať deti staršie ako 8 rokov a osoby so zníženými psychickými, zmyslovými alebo mentálnymi schopnosťami alebo s nedostatkom skúseností a / alebo vedomostí len vtedy, pokiaľ sú pod dohľadom alebo ak boli poučení o bezpečnom používaní prístroja a ak pochopili nebezpečenstvá z toho vyplývajúce. Deti sa nesmú s prístrojom hrať.

Čistenie a údržbu prístroja nesmú deti vykonávať bez dozoru.



#### Nebezpečenstvo požiaru! Nebezpečenstvo explózie!

#### Pri nabíjaní akumulátora vzniká vysoko explozívna zmes výbušných plynov.

- Oheň, iskrenie, otvorený plameň a fajčenie sú zakázané.
- Postarajte sa o dostatočné vetranie.

Nepoužívajte nabíjačku nikdy vo vlhkom alebo mokrom prostredí. Je vhodná len do vnútorných priestorov.

Zabráňte, aby sa obmedzila funkcia chladenia zakrytím chladiacich drážok. Neprevádzkujte prístroj v blízkosti zdrojov tepla alebo na horľavom podklade.

Spájajte a odpájajte pripájacie káble akumulátora iba vtedy, keď nabíjačka nie je pripojená do zásuvky elektrickej siete.

Taktiež bezpodmienečne dbajte na pokyny a upozornenia výrobcu akumulátora a výrobcu vozidla.

1. Najprv spojte červenú svorku akumulátora s kladným pólom akumulátora.
2. Spojte čiernu svorku akumulátora so záporným pólom akumulátora (v namontovanom stave s karosériou, s odstupom od akumulátora a palivového potrubia).
3. Pripojte nabíjačku do zásuvky elektrickej siete.
4. Po nabíjaní: Vytiahnite nabíjačku zo zásuvky elektrickej siete.
5. Najprv odpojte z akumulátora čiernu svorku akumulátora a potom červenú.

**Toto poradie musíte bezpodmienečne dodržať!**

Nebezpečenstvo skratu! Dávajte pozor na to, aby sa obe svorky pólových pripájacích káblov vzájomne nedotýkali alebo sa neprepojili vodivými objektmi (napr. náradím).

Keď je zariadenie v prevádzke, nikdy sa súčasne nedotýkajte oboch svoriek.

**Pomoc pri štarte:**

**Tip: Keď akumulátor nabijete 10 – 15 minút pred štartom, spotrebuje akumulátor podstatne menej štartovacieho prúdu.**

Pozor! Nesmiete prekročiť max. štartovaciu dobu 3 sekúnd.

Akonáhle vozidlo naštartovalo, okamžite prerušte štartovanie. Po každom neúspešnom pokuse o naštartovanie 2 minúty počkajte, aby prístroj vychladol.

Tento postup smiete opakovať max. 5 krát.

**Použitie Podľa Predpisov**

S ohľadom na všetky technické údaje smiete nabíjačku akumulátora používať výhradne na nabíjanie, ako aj štartovanie vozidiel.

Typy akumulátorov:

- Olovené akumulátory s kyselinou (kvapalný elektrolyt)
- Mokré akumulátory (WET)
- Bezúdržbové olovené akumulátory s kyselinou (MF)

Napätie: 12 / 24 V (6 / 12 článkov)

Menovitá kapacita: 20 - 800 Ah

**⚠ POZOR**

Nabíjačka nie je vhodná na nabíjanie napr. akumulátorov/batérií Li-Ion, NiCd ani NiMH a ani na nabíjanie iných nenabíjateľných akumulátorov/batérií.

Taktiež bezpodmienečne dbajte na pokyny a upozornenia výrobcu akumulátora a výrobcu vozidla.

Upozorňujeme, že naše zariadenia neboli svojím určením konštruované na živnostenské, remeselné alebo priemyselné použitie. Ak sa zariadenie použije v živnostenských, remeselných alebo priemyselných prevádzkach alebo pri obdobných činnostiach, nemôžeme prevziať žiadnu záruku.

Tento prístroj sa smie používať len v súlade s uvedenými predpismi. Pri nedodržaní ustanovení zo všeobecne platných predpisov a ustanovení z tohto návodu nie je možné výrobcu považovať zodpovedným za škody.

**Zvyškové nebezpečenstvá**

Aj pri správnom používaní a dodržiavaní všetkých bezpečnostných predpisov môžu stále ešte existovať zvyškové riziká.

**POZOR!**

Noste ochranné okuliare! Používajte ochranné rukavice!

Akumulátor a kyselinu skladujte vždy mimo dosah detí!

**Nebezpečenstvo poleptania!**

Akumulátorová kyselina je vysoko leptavá.

**Prvá pomoc**

Ak sa do očí dostane vystreknutá kyselina, ihneď ich niekoľko minút dôkladne premývajte čistou vodou. Potom bez meškania vyhľadajte lekára.

Vystreknutú kyselinu na pokožke alebo na odevu ihneď neutralizujte neutralizátorom kyseliny alebo mydlovým lúhom a následne opláchnite veľkým množstvom vody.

Pri požití kyseliny ihneď vyhľadajte lekársku pomoc.

**Správanie v prípade núdze**

Zavedte úrazu zodpovedajúcu potrebnú prvú pomoc a vyzvite čo možno najrýchlejšie kvalifikovanú lekársku pomoc. Chráňte zraneného pred ďalšími úrazmi a upokojte ho. Ak požadujete pomoc, uveďte tieto údaje: 1. Miesto nehody, 2. Druh nehody, 3. Počet zranených, 4. Druh zranenia

**Sietová Prípojka**

Prevádzka je povolená len s ochranným vypínačom proti chybovému prúdu (RCD max. chybový prúd30 mA).

Pred uvedením do prevádzky musí kompetentný elektrikár skontrolovať, či sú k dispozícii požadované elektrické bezpečnostné opatrenia. Prítom je treba dodržiavať príslušné národné predpisy.

Elektrické zapojenie sa vykoná do zásuvky

Je potrebné dbať na to, aby bola prípojná zásuvka vzdialená od vody a vlhkosti a aby bola zástrčka chránená pred vlhkosťou.

Skontrolujte napätie. Technické údaje uvedené na typovom štítku musia súhlasiť s napätím elektrickej siete.

Používať len predzovací kábel odolný voči netlakovej vode, ktorý je určený pre prácu vo vonkajších priestoroch.

Pred uvedením prístroja do prevádzky skontrolujte, či nie je poškodený elektrický kábel a/alebo zásuvka.

Nikdy nepoužívajte nabíjačku, keď je kábel, zástrčka alebo vlastný prístroj poškodený vonkajšími vplyvmi. Pri poškodení nechajte opraviť v autorizovanej dielni.

V záujme vyhnutia sa nebezpečenstvám musí byť poškodené sieťové vedenie vymenené výrobcom. Za žiadnych okolností nevykonávajte vlastnoručné opravy.

Káblové spoje oddelujte len zatiahnutím za zástrčku. Ťahanie za kábel by mohlo poškodiť kábel i zástrčku, v tom prípade by už nebola zaručená elektrická bezpečnosť.

## Symbols



POZOR/Pozor!



Výstraha pred nebezpečným elektrickým napätím



Na zníženie rizika zranenia si prečítajte prevádzkový návod.



Pred vykonávaním akýchkoľvek prác na prístroji vždy vytiahnite zástrčku zo zásuvky.



Nabíjačku používajte len vo vnútorných priestoroch.



Chrániť pred vlhkosťou.



Istenie siete



CE symbol



Chybné a/alebo likvidované elektrické či elektronické prístroje musia byť odovzdané do príslušných zberní.

## Údržba



Pred vykonávaním akýchkoľvek prác na prístroji vždy vytiahnite zástrčku zo zásuvky.

Pripájacie kliešte, svorky a hornú plochu akumulátora musíte udržiavať v čistote; popri prípade vyčistíte svorky akumulátora pomocou drôtenej kefy.

Opravy a práce, nepopísané v tomto návode, smie vykonať len kvalifikovaný autorizovaný personál.

Používať len originálne príslušenstvo a originálne náhradné diely.

Pred každou prevádzkou vizuálne skontrolujte.

Udržujte stroj, najmä vetracie otvory, vždy v čistom stave. Teleso stroja nikdy neostrekujejte vodou! Plasty nečistite rozpúšťadlom, horľavými alebo toxickými kvapalinami. Na čistenie používajte len vlhkú handričku.

Len pravidelne udržiavaný a ošetrovaný prístroj môže byť uspokojivou pomôckou. Nedostatočná údržba a starostlivosť môže viesť k nepredvídaným nehodám a úrazom.

V prípade potreby nájdete zoznam náhradných dielov na internetovej stránke [www.guede.com](http://www.guede.com).

## Záruka

Záručná lehota je 12 mesiacov pri priemyselnom použití, 24 mesiacov pre spotrebiteľa a začína dňom nákupu prístroja.

Záruka sa vzťahuje výhradne na nedostatky spôsobené chybou materiálu alebo výrobnou chybou. Pri reklamácii v záručnej lehote je potrebné priložiť originálny doklad o kúpe s dátumom predaja.

Do záruky nespadá neodborné použitie, ako napr. preťaženie prístroja, použitie násilia, poškodenie cudzím zásahom alebo cudzími predmetmi. Nedodržanie návodu na použitie a montáž a normálne opotrebenie tiež nespadá do záruky.

### Dôležité informácie pre zákazníka

Upozorňujeme, že vrátenie počas záručnej lehoty alebo i po záručnej lehote je potrebné zásadne vykonať v originálnom obale. Týmto opatrením sa účinne zabráni zbytočnému poškodeniu pri doprave a často spornému vybaveniu. Prístroj je optimálne chránený len v originálnom obale, a tým je zaistené plynulé spracovanie.

## Servis

Máte technické otázky? Reklamáciu? Potrebujete náhradné diely alebo návod na obsluhu? Na našej domovskej stránke [www.guede.com](http://www.guede.com) vám v oddiele Servis pomôžeme rýchlo a nebyrokraticky. Pomôžte nám, prosím, aby sme mohli pomôcť vám. Aby bolo možné váš prístroj v prípade reklamácie identifikovať, potrebujeme sériové číslo, objednávacie číslo a rok výroby. Všetky tieto údaje nájdete na typovom štítku.

Tel.: +49 (0) 79 04 / 700-360

Fax: +49 (0) 79 04 / 700-51999

E-Mail: [support@ts.guede.com](mailto:support@ts.guede.com)

## Műszaki Adatok

Akkumulátor töltő	V 421 C
Megrend.szám	85074
Töltő start feszültség / Hálózati frekvencia	230 V ~ 50 Hz
Névleges teljesítményfelvétel	8000 W
Kimeneti feszültség	12 V / 24 V ---
Súly	16 kg
Védelmi fokozat	IP 20
Névleges kapacitás	20 - 800 Ah
Effektív töltő áram / Aritmetikus töltő áram	60 / 40 A
Indító áram cca (0V / 1,5 V)	390 / 240 A
Akkumulátor startolása előzetes feltöltés n.lkül	35 - 50 Ah
Akkumulátor startolása előzetes feltöltéssel	65 - 100 Ah



Csak azután használja a szivattyút, miután figyelmesen elolvasta és megértette a kezelési útmutatót. Ismerkedjen meg az irányító elemekkel és a berendezés szabályszerű használatával! Tartsa be a biztonsági utasításokat. Viselkedjen figyelmesen harmadik személlyel szemben.

A kezelő személy felelős a balesetekért és a harmadik személy biztonságáért.

Az esetben, ha a gép bekapcsolásával és kezelésével kapcsolatban kételyei támadnak, forduljon a szervizszólgálatához.

## Biztonsági Tudnivalók



### Figyelmeztetés

**Olvassa el az összes biztonsági utasítást és rendelkezést.** Az alábbi utasítások hibás betartása áramütés, tűz és/vagy súlyos balesetveszélyt jelent. **A jövőbeni újraolvasáshoz őrizzon meg minden biztonsági utasítást és rendelkezést.**

A készüléket 8 év feletti gyerekek és csökkent fizikai, érzékszervi vagy szellemi képességű, ill. tapasztalatlan személyek csak felügyelet mellett használhatják, illetve akkor, ha megtanulták a készülék biztonságos használatát és megértették az ebből eredő veszélyeket. Soha ne engedjen gyerekeket a készülékkel játszani.

A tisztítást és a felhasználati karbantartást soha nem végezhetik gyerekek felügyelet nélkül.



### Tűzveszély! Robbanásveszély!

**Egy rendkívül robbanásveszélyes oxigén-hidrogén keverék akkor jelentkezik, amikor akkumulátorok töltése.**

- Tűz, szikra, nyílt láng és a dohányzás tilos.
- Megfelelő szellőzésről kell gondoskodni.

Soha ne használja a töltőt nedves vagy vizes környezetben. Kizárólag beltéri használatra alkalmas.

Ügyeljen arra, hogy a szellőzőnyílások mindig szabadok legyenek. Soha ne használja a készüléket hőforrás közelében, vagy tűzveszélyes aljzaton.

Az akkumulátor csatlakozókábelét csak akkor csatlakoztassa és válassa le, amikor a töltőkészülék nincs bedugva a hálózati aljzatba.

Feltétlenül vegye figyelembe az akkumulátor és a gépjármű gyártójának utasításait és tanácsait.

1. Először a piros akkumulátorcsipeszt csatlakoztassa az akkumulátor pozitív pólusára.
2. Csatlakoztassa a fekete akkumulátorcsipeszt az akkumulátor negatív pólusára (beépített állapotban a karosszériára, az akkumulátortól és az üzemenyagvezetékétől távol)
3. Dugja be a töltőberendezést egy hálózati aljzatba.
4. Töltés után: Húzza ki a töltőberendezést a hálózati aljzataból.
5. Először a fekete akkumulátorcsipeszt vegye le az akkumulátortól, majd a piros csipeszt.

### Ezt a sorrendet feltétlenül be kell tartani!

Rövidzárlatveszély! Ügyeljen arra, hogy a pólusok csatlakozókábeleinek csipeszeit ne érintse meg, és azok áramvezető tárgyakkal (pl. szerszám) ne kerüljenek érintkezésbe.

A két csipeszt egyszerre soha ne fogja meg, ha a berendezés üzemben van.

**Indítási ráségítés:**

**Tipp: Ha az akkumulátort 10-15 percig előzetesen tölti, akkor lényegesen kisebb indítóáramra lesz szüksége.**

Figyelem! A maximális 3 másodperces indítási időtartamot nem szabad túllépni.

Az indítási folyamatot azonnal meg kell szakítani, amint a jármű beindult. Minden eredménytelen indítási kísérlet után 2 percet várni kell, amíg a berendezés le nem hűl.

Ezt az eljárást legfeljebb 5-ször szabad ismételni.

**Rendeltetés szerinti használat**

Az akkumulátortöltő berendezést kizárólag töltésre, valamint járműveknek az összes műszaki adat figyelembevételével történő indítására szabad használni.

Akkumulátortípusok:

- Savas ólomakkumulátorok (folyadék-elektrolitos)
- Nedves akkumulátorok (WET)
- Karbantartásmentes savas ólomakkumulátorok (MF)

Volt AC: 12 / 24 V (6 / 12 cella)

Névleges kapacitás: 20 - 800 Ah

**⚠ FIGYELMEZTETÉS**

Nem alkalmas pl. Li+-ion, NiCd vagy NiMH akkumulátorok, és az egyéb nem tölthető elemek töltésére.

Feltétlenül vegye figyelembe az akkumulátor és a gépjármű gyártójának utasításait és tanácsait.

Figyelmeztetjük, hogy a berendezés nem vállalkozói, kisiparos vagy ipari felhasználásra készült. Amennyiben a berendezés vállalkozói, kisiparos vagy ipari, esetleg más hasonló jellegű felhasználására kerül sor, a rá nyújtott jótállás érvényét veszíti.

A készüléket kizárólag az alábbiakban leírtaknak megfelelően szabad használni. Ebben az utasításban foglalt általánosan érvényes előírások mellőzése következtében beállt károkért a gyártó nem felelős.

**Maradékveszélyek**

Az összes biztonsági előírás betartása és helyes alkalmazása esetén is fennállnak bizonyos maradványkockázatok.

**FIGYELMEZTETÉS!**

Viseljen védő szemüveget Hordjon védőkesztyűt!

Tartsuk childrenaway savaktól és tele elemeket.

**korrózió veszély!**

Az akkumulátorsav erősen maró hatású.

**Elsősegély**

Öblítsük ki minden sav fröccsent a szemébe, azonnal használ tiszta vízzel több percen keresztül. Azonnal forduljon orvoshoz.

Semlegesíteni savas fröccsenő bőrre vagy ruhára azonnal savas semlegesítő vagy szappanos, majd öblítsük le bő vízzel.

Ha a sav fogyasztják, azonnal forduljon orvoshoz.

**Viselkedés kényszerhelyzetben**

Igyekezzen a balesetnek megfelelően elsősegélyt nyújtani, s minél hamarabb biztosítson be orvosi segítséget. A sebesültet nyugtassa meg, s védjé további balesettől. Ha segítségre van szüksége, tüntesse fel az alábbi adatokat: 1. A baleset színhelye, 2. A baleset típusa, 3. A sebesültek száma, 4. A sebesülések típusa

**Hálózati Csatlakoztatás**

⚠ Kizárólag hiba áram elleni védőkapcsolóval használható (RCD előírás szerint max. hibaáram 30mA).

Üzembehelyezés előtt kompetens villanyszerelő ellenőrizze, hogy a kötelező elektro – biztonsági utasítások be vannak-e biztosítva. Egyúttal be kell tartani az illetékes helyi rendelkezéseket is.

A gépet kapcsolja be a konektorba

Ügyeljen arra, hogy a csatlakozó konektor távol és védve legyen a víztől és nedvességtől.

Ellenőrizze a feszültséget: A típuscímkén feltüntetett adatoknak azonosaknak kell lenniük az áramkör feszültségével.

Kizárólag a kültérre jóváhagyott, fröccsenő víz ellen védett hosszabbítókábel használata megengedett.

A berendezés üzembehelyezése előtt ellenőrizze, nincs-e megromlva az elektromos kábel és/vagy a dugvilla.

Soha ne használja az akkutöltőt, ha a kábel, dugó vagy maga a készülék külső hatások következtében sérült. Károsodás esetén autoizált műhelyben javíttassa meg.

A veszélyeztetés elkerülése érdekében a megromlott hálózati kábelt a gyártó cserélje ki. Soha ne végezzen saját maga javításokat!

A tápkábelt kizárólag a villásdugónál megfogva húzza ki a dugaljából. A kábel rángatása a kábel vagy a dugalj megsérülését eredményezheti, ami áramütés veszélyével jár.

## Szimbólumok



FIGYELMEZTETÉS/Figyelem!



Figyelmeztetés a veszélyes magas feszültségre.



A személyi sérülések kockázatának csökkentése érdekében olvassa el a felhasználói útmutatót.



Mindenmű tisztítási, karbantartási munka előtt mindig húzza ki a villásdugót a fali dugaljából.



A töltőt kizárólag beltérben használja



Nedvességtől óvni kell.



Hálózati biztosíték



CE jelzet



Hibás és/vagy tönkrement villany, vagy elektromosgépeket át kell adni az illetékes hulladékgyűjtő telepre.

## Karbantartás



Mindenmű tisztítási, karbantartási munka előtt mindig húzza ki a villásdugót a fali dugaljából.

A csatlakozószorítókat, a csipeszeket és az akkumulátorok felső felületét tisztán kell tartani; szükség esetén az akkumulátorcsipeszeket drótkéfével meg kell tisztítani.

Javításokat és azokat a munkákat, melyeket a használati utasítás nem tartalmaz, kizárólag autorizált szakemberek végezhetnek!

Csak eredeti tartozékokat és eredeti pótalkatrészeket alkalmazzon!

Ellenőrizze a csavarokat, hogy ne legyenek hibásak és ne legyenek meglazulva.

Tartsa mindig tisztán a gépet, különösen pedig a szellőző nyílásokat. Soha ne tisztítsa a gépházat víz-sugárral! A műanyag részeket ne tisztítsa oldószerekkel, tűzveszélyes vagy mérgező hatású folyadékokkal. Tisztításhoz csak benedvesített ruhadarabot használjon.

Kizárólag rendszeresen karbantartott és kezelt gép lehet megbízható segédeszköz. Elégtelen karbantartás és kezelés előre nem látható balesetekhez és sérülésekhez vezethet.

Szükség esetén nézze meg a pótalkatrész listát a [www.guede.com](http://www.guede.com) honlapon

## Jótállás

Jótállás időtartalma 12 hónap ipari használat esetén, fogyasztó esetén 24 hónap, jótállás a készülék megvétele napján kezdődik.

A jótállás kizárólag az anyagi, vagy gyártási hibákból eredő elégtelenségekre vonatkozik. Reklamáció esetén fel kell mutatni az eredeti, a vásárláskor kapott, s a vásárlás dátumával ellátott iratot.

A jótállás nem vonatkozik a géppel való szaktalan használat következtében bekövetkező hibákra, pl. a gép túlterhelése, erőszakos használata, vagy idegen tárgyakkal való megrongálódása. A használati utasítás mellőzése következményeire, szerelési és szokásos, normális elhasználódásra sem vonatkozik a jótállás.

### Fontos információk az ügyfél részére

Felhívjuk a felhasználó figyelmét, hogy mind a jótállási időben, mind annak lejártát követően visszaadásra kizárólag az eredeti csomagolásban kerülhet sor. Ezzel hatékonyan megelőzhető a berendezés szállítás közbeni megsérülése, illetve a vitás reklamációs esetek. A készüléket az eredeti csomagolása optimálisan óvja, és így biztosított a reklamációs igény mielőbbi feldolgozása.

## Szervíz

Vannak kérdései? Reklamáció? Szüksége van pótalkatrészekre, vagy használati utasításra? Honlapunkon a [www.guede.com](http://www.guede.com) címen szervíz terén gyorsan, bürokráciát kizárva segítségére leszünk. Kérem, segítsen, hogy segíthessünk. Hogy gépét reklamáció esetén identifíkálahassuk, szükségünk van a gyártási számra, a szortiment tételszámára és a gyártási évrre. Ezek az adatok fel vannak tüntetve a típus címken.

Tel.: +49 (0) 79 04 / 700-360

Fax: +49 (0) 79 04 / 700-51999

E-Mail: [support@ts.guede.com](mailto:support@ts.guede.com)

## Dane techniczne

Prostownik	V 421 C
Nr artykułu	85074
Napięcie początkowe ładowania / częstotliwość	230 V ~ 50 Hz
Znamionowa moc wyjściowa	8000 W
Napięcie wyjściowe	12 V / 24 V ---
Ciężar	16 kg
Stopień ochrony	IP 20
Pojemność znamionowa	20 - 800 Ah
Efektywny prąd ładowania / Arytmetyczny prąd ładowania	60 / 40 A
Prąd rozruchowy ok. (0 V / 1,5 V)	390 / 240 A
Start akumulatora bez naładowania wstępnego	35 - 50 Ah
Start akumulatora z naładowaniem wstępnym	65 - 100 Ah



Używać urządzenia dopiero po dokładnym zapoznaniu się i zrozumieniu instrukcji obsługi.

Zapoznać się z elementami obsługi i prawidłowym użytkowaniem urządzenia. Przestrzegać wszystkich wskazówek bezpieczeństwa podanych w instrukcji. Zachowywać się w sposób odpowiedzialny w stosunku do innych osób.

Użytkownik jest odpowiedzialny za wypadki lub zagrożenia dla osób trzecich.

Jeżeli powstaną wątpliwości dotyczące podłączenia i obsługi urządzenia, należy zwrócić się do Działu obsługi klienta.

## Wskazówki bezpieczeństwa



### OSTRZEŻENIE

**Prosimy o dokładne zapoznanie się z instrukcją obsługi i zawartymi w niej wskazówkami.** Brak przestrzegania instrukcji bezpieczeństwa i zawartych w niej wskazówek może być przyczyną porażenia prądem, pożaru i/lub powstania obrażeń. **Prosimy zachować instrukcję bezpieczeństwa na przyszłość.**

Urządzenie może być obsługiwane przez dzieci powyżej 8 roku życia i przez osoby z obniżonymi zdolnościami fizycznymi, sensorycznymi lub psychicznymi, z brakującym doświadczeniem i/lub wiedzą, jeśli znajdują się pod nadzorem bądź zostały poinstruowane odnośnie do bezpiecznego używania urządzenia i zrozumiały wynikające z niego zagrożenia. Dzieci nie mogą bawić się urządzeniem.

Prace związane z czyszczeniem i konserwacją realizowane przez użytkownika nie mogą być wykonywane przez dzieci bez nadzoru.



### Niebezpieczeństwo pożaru! Niebezpieczeństwo wybuchu!

**Podczas ładowania akumulatorów powstaje wysoce wybuchowa mieszanina gazu piorunującego**

- Unikać ognia, iskier, otwartego światła i palenia tytoniu.
- Zapewnić wystarczającą wentylację.

Nigdy nie używać prostownika w wilgotnych lub mokrych warunkach. Nadaje się wyłącznie do użycia we wnętrzach.

Nie wolno dopuścić do ograniczenia funkcji chłodzenia urządzenia poprzez przykrycie szczeliny chłodzącej. Nie używać urządzenia w pobliżu źródeł ciepła lub na łatwopalnym podłożu.

Podłączyć i odłączyć kabel przyłączeniowy akumulatora tylko wtedy, gdy prostownik nie jest podłączony do gniazdka sieciowego.

Należy koniecznie przestrzegać również instrukcji i wskazówek producenta akumulatora i pojazdu.

1. Na początku połączyć czerwoną klemę z biegunem dodatnim akumulatora.
2. Połączyć czarną klemę z karoserią, z dala od akumulatora i przewodu paliwa.
3. Podłączyć prostownik do gniazdka sieciowego.
4. Po naładowaniu: Wyjąć prostownik z gniazdka.
5. W pierwszej kolejności odłączyć czarny zacisk od karoserii i następnie czerwoną klemę od akumulatora.

## Należy koniecznie przestrzegać tej kolejności!

Zagrożenie zwarcia! Zwrócić uwagę na to, aby obie klemy kabla przyłączeniowego do biegunów nie stykały się lub nie zostały połączone przez objekty przewodzące (np. narzędzie).

Nigdy nie dotykać obu klem równocześnie, gdy urządzenie pracuje.

### Pomoc w rozruchu:

**Wskazówka: Jeśli akumulator jest naładowany wstępnie przez 10-15 minut, to potrzebuje on wyraźnie mniej prądu rozruchowego.**

Uwaga! Nie wolno przekroczyć maks. czasu rozruchu 3 s.

Gdy pojazd zaskoczy, to należy natychmiast przerwać proces rozruchu. Po każdej niepomyślnej próbie rozruchu odczekać 2 minuty, aż urządzenie ostygnie.

Proces ten można powtórzyć maks. 5 razy.

## Zastosowanie zgodne z przeznaczeniem

Prostownik można wykorzystać wyłącznie do ładowania oraz rozruchu pojazdów z uwzględnieniem wszystkich danych technicznych.

Typy akumulatorów:

- akumulatory ołowiowo-kwasowe (płynny elektrolit)
- akumulatory mokre (WET)
- bezobsługowe akumulatory ołowiowo-kwasowe (MF)

Napięcie: 12 / 24 V (6 / 12 ogniw)

Pojemność znamionowa: 20 - 800 Ah

### OSTRZEŻENIE

Prostownik ten nie nadaje się do akumulatorów litowo-jonowych, niklowo-kadmowych lub baterii nie ładowalnych.

Należy koniecznie przestrzegać również instrukcji i wskazówek producenta akumulatora i pojazdu.

Proszę pamiętać o tym, że nasze urządzenia, zgodnie z ich przeznaczeniem, nie zostały skonturowane do użycia do celów komercyjnych, rzemieślniczych lub przemysłowych. Nie udzielamy gwarancji, jeśli urządzenie jest używane w zakładach, zakładach rzemieślniczych lub przemysłowych oraz w przypadku porównywalnych czynności.

Urządzenie może być stosowane wyłącznie do celów zgodnych z przeznaczeniem. W przypadku nieprze-

strzegania regulacji wynikających z ogólnie obowiązujących przepisów prawa oraz ustaleń podanych w przedstawianej instrukcji producent może odstąpić od przyjęcia odpowiedzialności za powstałe szkody.

## Ryzyko resztkowe

Nawet przy prawidłowym stosowaniu i zachowaniu wszystkich przepisów bezpieczeństwa nadal może powstać ryzyko resztkowe.



### OSTRZEŻENIE!

Nosić okulary ochronne! Nosić rękawice ochronne!

Trzymać dzieci z dala od kwasu i akumulatora!



### Niebezpieczeństwo urazu!

Kwas akumulatorowy jest silnie żrący.



### Pierwsza pomoc

Gdy kwas przedostanie się do oczu, to należy natychmiast przepłukiwać je przez kilka minut czystą wodą! Następnie bezzwłocznie skontaktować się z lekarzem.

Rozpryski kwasu na skórę lub odzież natychmiast zneutralizować ługiem lub płynnym mydłem i spłukać obficie wodą.

W przypadku połknięcia kwasu natychmiast skonsultować się z lekarzem.

## Postępowanie w nagłym przypadku

W przypadku obrażeń udzielić pierwszej pomocy w niezbędnym zakresie i wezwać możliwie najszybciej fachową pomoc lekarską. Zabezpieczyć poszkodowanego przed dalszymi obrażeniami i pozostawić go w spokoju. W przypadku wezwania pomocy należy podać następujące informacje: 1. Miejsce, w którym wydarzył się wypadek; 2. Rodzaj wypadku; 3. Liczba poszkodowanych w wypadku; 4. Rodzaj obrażeń

## Przyłączenie do sieci



Eksplatacja jest dopuszczalna tylko z wyłącznikiem różnicowoprądowym (RCD maks. prąd uszkodzeniowy 30 mA).

Upoważniony elektryk powinien sprawdzić przed uruchomieniem, czy dostępne są wymagane elektryczne środki bezpieczeństwa. Należy przy tym przestrzegać przepisów krajowych.

Przyłącze elektryczne powinno być zrealizowane przez gniazdko wtykowe. Należy zwracać na to uwagę, aby gniazdko przyłączeniowe było z dala od wody i wilgoci oraz aby wtyczka była chroniona

przed wilgocią. Sprawdzić napięcie. Dane techniczne podane na tabliczce znamionowej powinny być zgodne z napięciem sieci elektrycznej. Wykorzystać wyłącznie przedłużacz, który jest dopuszczony do użytku zewnętrznego z ochroną przed wodą rozbryzgową. Przed uruchomieniem urządzenia należy sprawdzić, czy kabel elektryczny i/lub gniazdko sieciowe nie są uszkodzone. Nigdy nie używać ładowarki, gdy kabel, wtyczka lub samo urządzenie są uszkodzone przez działanie zewnętrzne. W razie uszkodzeń zlecić naprawę w specjalistycznym warsztacie. Aby zapobiec zagrożeniom, producent musi wymienić uszkodzony przewód przyłącza do sieci. Pod żadnym pozorem nie przeprowadzać napraw na własną rękę. Rozłączać połączenia kablowe ciągnąc wyłącznie za wtyczkę. Pociągnięcie za kabel może uszkodzić kabel i wtyczkę i bezpieczeństwo elektryczne nie jest więc zapewnione.

## Symbole



OSTRZEŻENIE/Uwaga!



Ostrzeżenie przed niebezpiecznym napięciem elektrycznym



W celu ograniczenia ryzyka odniesienia obrażeń należy zapoznać się z instrukcją obsługi.



Przed przystąpieniem do wszelkich prac przy urządzeniu należy zawsze wyjąć wtyczkę z gniazda.



Używać prostownika wyłącznie we wnętrzu



Chronić przed wilgocią.



Bezpiecznik



Znak zgodności CE



Uszkodzony i/lub przeznaczony do usunięcia sprzęt elektryczny lub elektroniczny musi zostać przekazany w punktach zbiórki do recyklingu.

## Konserwacja



Przed przystąpieniem do wszelkich prac przy urządzeniu należy zawsze wyjąć wtyczkę z gniazda.

Zaciski przyłączeniowe, klemy i górną powierzchnię akumulatora należy utrzymywać w czystym stanie; w razie potrzeby wyczyścić klemy szczotką drucianą. Naprawy i prace, które nie zostały opisane w tej

instrukcji, należy powierzać wyłącznie pracownikom posiadającym odpowiednie kwalifikacje. Stosować tylko oryginalne wyposażenie i części zamienne. Przed każdą pracą wykonać kontrolę wzrokową. Skontrolować zwłaszcza urządzenia bezpieczeństwa, elektryczne elementy obsługi, przewody elektryczne i złącza śrubowe pod kątem uszkodzeń i prawidłowego osadzenia. Maszynę należy zawsze utrzymywać w czystości, a zwłaszcza kanały wentylacyjne. Nigdy nie kierować strumienia wody na korpus urządzenia! Nie czyścić tworzyw sztucznych rozpuszczalnikami lub cieczami łatwopalnymi bądź trującymi. Do czyszczenia należy wykorzystywać zwilżoną szmatkę. Tylko regularnie konserwowane i starannie utrzymywane urządzenie może spełniać w zadowalający sposób warunki, do których zostało przeznaczone. Brak właściwej konserwacji i pielęgnacji może powodować trudne do przewidzenia wypadki i obrażenia. W razie potrzeby nasze części zamienne można znaleźć w Internecie na stronie [www.guede.com](http://www.guede.com).

## Gwarancja

Okres gwarancji wynosi 12 miesięcy w przypadku użytkowania komercyjnego, a 24 miesiące dla użytkowników indywidualnych i rozpoczyna się on w momencie zakupu urządzenia. Gwarancja dotyczy wyłącznie wad materiałowych i błędów zaistniałych w procesie produkcji. W przypadku roszczeń z powodu wady towaru należy, zgodnie z warunkami gwarancji, przedstawić dowód zakupu z datą sprzedaży. Gwarancja nie obejmuje niewłaściwego zastosowania, np.: przeciążenia urządzenia, zastosowania z użyciem siły zewnętrznej, uszkodzeń na skutek działania czynników zewnętrznych lub przed ciała obce. Gwarancja nie obejmuje również nieprzestrzegania instrukcji obsługi i zwykłego zużycia części.

### Ważne informacje dla klientów

Prosimy zwrócić uwagę na to, że przesyłka zwrotna w trakcie okresu obowiązywania gwarancji i także po jej upływie powinna z zasady nastąpić w oryginalnym opakowaniu. W ten sposób będzie można uniknąć szkód transportowych i ominąć często kontrowersyjne regulacje prawne. Urządzenie jest chronione w sposób optymalny tylko w oryginalnym kartonie, co zapewnia sprawne rozpatrzenie reklamacji.

## Serwis

Czy mają Państwo pytania natury technicznej? Może chodzi o reklamację? Czy potrzebują Państwo części zamiennych lub instrukcji obsługi? Na głównej stronie firmy Güde GmbH & Co. KG ([www.guede.com](http://www.guede.com)) w dziale Serwis udzielimy Państwu pomocy szybko i bez zbędnej biurokracji. Prosimy o wsparcie, byśmy mogli udzielić pomocy Państwu. Aby w przypadku reklamacji można było dokładnie zidentyfikować Państwa urządzenie, prosimy o podanie numeru seryjnego oraz numeru artykułu i roku produkcji. Wszystkie te dane znajdują się na tabliczce znamionowej.

Tel.: +49 (0) 79 04 / 700-360

Faks: +49 (0) 79 04 / 700-51999

E-mail: [support@ts.guede.com](mailto:support@ts.guede.com)

### **ginal – EG-Konformitätserklärung**

mit erklären wir, dass die nachfolgend bezeichneten Geräte auf- und ihrer Konzipierung und Bauart sowie in den von uns in Verkehr- rachten Ausführungen den einschlägigen, grundlegenden Sicher- s- und Gesundheitsanforderungen der EG-Richtlinien entsprechen. einer nicht mit uns abgestimmten Änderung der Geräte verliert ie Erklärung Ihre Gültigkeit.

### **nslation of the EC-Declaration of Conformity**

hereby declare the conception and construction of the below- tioned appliances correspond - at the type of construction being- ched - to appropriate basic safety and hygienic requirements of- Directives.

ase of any change to the appliance not discussed with us the- laration expires.

### **duction de la déclaration de conformité CE**

is déclarons par la présente, que les appareils indiqués ci-dessous- ndent, du point de vue de leur conception, construction et réalisa- i ainsi que leur mise sur le marché, aux exigences fondamentales en- ière de santé et d'hygiène des directives CE.

te modification de l'appareil non autorisée entraîne la perte de- tité de la présente déclaration.

### **dizione della dichiarazione di conformità CE**

riariamo con il presente noi, che la concezione e costruzione degli- arecchi elencati, nelle realizzazioni che stiamo introducendo alla- dita, sono conforme ai requisiti principali delle direttive CE sulla- rezza ed igiene.

caso della modifica dell'apparecchio da noi non autorizzata, la- sente dichiarazione perde la propria validità.

### **taling van de EG-Conformiteitverklaring**

mede verklaren wij, dat de genoemde machine, op grond van- ontwerp en bouwwijze, evenals de door ons in omloop gebrachte- oeringen, aan de desbetreffende fundamentele veiligheids- en- ondhoeiverordeningen van de EG-richtlijnen voldoen.

en niet met ons overeengekomen wijziging aan het apparaat ver- :deze verklaring haar geldigheid.

### **klad prohlášení o shodě EU**

to prohlašujeme my, že koncepce a konstrukce uvedených přístrojů- ovedeních, která uvádíme do oběhu, odpovídá příslušným základ- požadavkům směrnic EU na bezpečnost a hygienu.

ípadě změny přístroje, která s námi nebyla konzultována, ztrácí o prohlášení svou platnost.

### **lad vyhlásenie o zhode EÚ**

to vyhlasujeme my, že koncepcia a konštrukcia uvedených- trojov vo vyhotoveniach, ktoré uvádzame do obehu, zodpovedá- lušným základným požiadavkám smernic EU na bezpečnosť a- ienu.

ípadе zmeny prístroja, ktorá s nami nebola konzultovaná, stráca o vyhlásenie svoju platnosť.

### **dítása azonosági nyilatkozat EU**

l kijelentjük mi, a hogy a lentiekben megjelölt gépipari termék, - cepciója és tervezése, az általunk forgalomba kerülő kivitelezésben, - ffelel az EU illetékes biztonsági és higiéniai szabályzatok alapköve- rényein.

épen, a velünk való konzultáció nélkül végzett változások esetén, a- n nyilatkozat érvényességét veszti.

### **Prevod izjava o ustreznosti EU**

S tem izjavljamo, da koncepcija in zgradba spodaj navedenih naprav- v izvedbah, ki jih uvajamo na trg, odgovarja pristojnim osnovnim- zahtevam smernic EU za varnost in higieno.

V primeru spremembe naprave, o kateri se niste posvetovali z nami, ta- izjava izgubi svojo veljavnost.

### **Prevođenje u Izjava o sukladnosti EU**

Ovime izjavljujemo da koncepcija i konstrukcija navedenih strojeva- u izvedbi u kojoj se isti puštaju u promet, udovoljavaju odgovarajućim- osnovnim zahtjevima smjernica EU u području sigurnosti i higijene. Ova- Izjava prestaje važiti u slučaju promjene opreme izvršene bez naše- suglasnosti.

### **Превод на Декларация за съответствие с ЕС**

С това декларираме ние, че концепцията и конструкцията на- посочените уреди в изпълнения, които пускаме в обръщение, отговарят на съответните изисквания на инструкциите на ЕС за- безопасност и хигиена.

В случай на изменение на уреда, което не е било консултирано с- нас, тази декларация губи своята валидност.

### **Traducere a declarație de conformitate UE**

Prin prezenta noi declarăm, că concepția și construcția utilajelor- prezentate, în execuția în care sunt puse în circulație, sunt conforme cu- exigentele de bază aferente directivelor UE privind securitatea și igiena. În- cazul modificărilor pe utilaj care nu au fost consultate cu noi, prezenta- declarație își pierde valabilitatea.

### **Prevođenje u Izjava o usklađenosti sa propisima EU**

Ovim izjavljujemo da koncepcija i konstrukcija navedenih uređaja, a- u izvedbi u kojoj se isti puštaju u promet, zadovoljavaju odgovarajuće- osnovne zahteve iz direktiva EU u vezi sa sigurnošću i higijenom.

Ova izjava prestaje da važi u slučaju promena na opremi izvršenih bez- naše saglasnosti.

### **Tłumaczenie Deklaracji zgodności WE**

Niniejszym oświadczamy, my że koncepcja i konstrukcja przedstawio- nych poniżej urządzeń w wersji, która jest wprowadzona do obiegu, odpowiada stosownym podsta-wowym wymogom dyrektyw UE- dotyczących bezpieczeństwa i higieny.

Niniejsza deklaracja przestaje obowiązywać w przypadku zmiany- urządzenia, która nie została z nami skonsultowana.

### **AT uygunluk beyanı tercümesi**

Beyan ederiz ki aşağıda belirtilen piyasaya sürdüğümüz modellerin- tasarımı ve yapıları itibarıyla güvenlik ve hijyen ile ilgili AB yönetmelikle- rine uygun olduğunu beyan ederiz.

Alelerde bize danışılmadan yapılacak bir değişiklikle durumunda işbu- beyanname geçerliliğini yitirir.

### **Traducción De La Declaración De Conformidad Ce Original**

Por la presente declaramos que, debido a su diseño y construcción, los- dispositivos descritos a continuación, en los modelos comercializados- por nuestra parte, cumplen con los requisitos fundamentales de seguri- dad y salud de las Directivas CE.

En caso de modificación no autorizada de los dispositivos, esta declara- ción perderá su validez.

Batterielader|Battery charger|Chargeur de batterie|Ricarica della batteria|Accu lader|Nabiječka baterij|Nabijacka betérii|Akkumulátor töltő|Prostownik

85074 V 421 C

### Einschlägige EG-Richtlinien

Appropriate EU Directives | Directives CE applicables | Prohlášení o shodě EU | Vyhlásenie o zhode EU | Desbetreffende EG-Richtlijnen | Direttive CE applicabili | Illetékes EU előírások | Primjenjive smjernice EU | Uporabne smernice EU | Directivele UE aferente | Съответни наредби на ЕС | Primjenjive smjernice EU | Stosowne dyrektywy UE | Ilgili AB yönetmelikleri | Directivas CE pertinentes

- |   |  |
|---|--|
| <input checked="" type="checkbox"/> 2014/35/EU            | <input checked="" type="checkbox"/> 2014/30/EU |
| <input type="checkbox"/> 1935/2004/EC                     | <input type="checkbox"/> 1907/2006/EC          |
| <input checked="" type="checkbox"/> 2011/65/EU&2015/863EU | <input type="checkbox"/> 2016/426/EU           |
| <input type="checkbox"/> 2016/425/EU (PPE)                | <input type="checkbox"/> 2019/1784/EU          |
| <input type="checkbox"/> 2015/1188/EU                     | <input type="checkbox"/> 2014/29/EU            |
| <input type="checkbox"/> 2006/42/EC                       | <input type="checkbox"/>                       |

#### Annex IV

Notified Body Name:  
No: Address:

Type Ex. Cert.-No.:

- 97/68/EC\_&2016/1628/EU  
Emission No.:
- 2000/14/EC\_2005/88/EC

### Konformitätsbewertungsverfahren

Method of compliance assessment | Méthodes d'évaluation de la conformité | Modo di valutazione della conformità | Conformiteitsbeoordelingsprocedure | Způsob posouzení shody | Spůsob posúdenia zhody | Az azonosság megítélésének a módja | Način presoje istovetnosti | Način ocenjivanja sukladnosti | Начин на обсъждане на сходство | Modul de evaluare a conformității | Način ocenjivanja usklađenosti | Uygunluk değerlendirmesi usulü | Metoda oceny zgodności | Procedimiento de evaluación de la conformidad

### Annex V

### Wolpertshausen,

### Steffen Linkohr

Geschäftsführer | Managing Director | Gérant | Amministratore delegato | Bedrijfsleider | Jednatel | Konateľ | Ügyvezető igazgató | Direktro | Direktor  
Управител | Administrator | Direktor | Sirket temsilcisi | Durektor | Director General  
Güde GmbH & Co. KG, Birkichstraße 6, 74549 Wolpertshausen, Germany

### Joachim Bürkle

Güde GmbH & Co. KG, Birkichstraße 6, 74549 Wolpertshausen, Germany

### Bevollmächtigt die technischen Unterlagen zusammenzustellen.

Authorized to compile the technical file | Autorisé à compiler la documentation technique | Autorizzato alla preparazione della documentazione tecnica  
Gemaaktigd voor samenstelling van de technische documenten | Zplnomocněn k sestavení technických podkladů. | Splnomocnený zostaviť technické podklady. | Műszaki dokumentáció összeállításra felhatalmazva | Pooblaščen za izdelavo spisov tehnične dokumentacije. | Ovlašten za formiranje tehničke dokumentacije. | Упълномощен за съставяне на техническата документация | Импутернич сá elaboreze documentația tehnică. | Ovlašten za formiranje tehničke dokumentacije. | Teknik evrakları hazırlamakla görevlendirilmiştir. | Upelnomocniony do zestawienia danych technicznych | Autorizado para la redacción de los documentos técnicos

### Angewandte harmonisierte Normen

Harmonised standards used | Normes harmonisées applicables | Použ harmonizované normy | Použité harmonizované normy | Gebuikte harmoniserende normen | Applicate norme armonizzate | Használt harmonizált normák | Primijenjeni harmonizirani standardi | Uporabljeni usklajeni standardi | Norme armonizate folosite | Използвани хармонизирани норми | Primijenjeni harmonizirani standardi | Wykorzystane zharmonizowane normy | Kullanılan uyum normları | Normas armonizadas aplicadas

EN 60335-1:2012/A2:2019; EN 62321

EN 60335-2-29:2004/A11:2018; EN 62233:2008

EN 55014-1:2017

EN 55014-2:2015

EN 61000-3-2:2019

EN 61000-3-11:2000

### Garantierter Schalleistungspegel

Guaranteed sound power level | Niveau de puissance acoustique garé  
Livello di potenza sonora garantito | Gegarandeerd geluidsdrukniveau  
Zaručená hladina akustického výkonu | Garantovaná hladina akustick  
výkonu | Garantált akusztikus teljesítményszint | Zajamčena ravan  
akustične zmogljivosti | Garantirana razina akustičke snage | Гарант  
ниво на звукова мощност | Nivelul garantat al puterii sunetului |  
Garantovani nivo akustične snage | Garanti edilen gürlütlü emisyonu  
seviyesi | Gwarantowany poziom mocy akustycznej | Nivel de potenc  
sonora garantizado

L<sub>WA</sub> dB

### Gemessener Schalleistungspegel

Measured sound power level | Niveau de puissance acoustique mesuré  
Livello di potenza sonora misurato | Gemeten geluidsdrukniveau |  
Nameřená hladina akustického výkonu | Nameraná hladina akustické  
výkonu | Mért akusztikus teljesítményszint | Zajamčena ravan akustič  
zmogljivosti | Izmerjena razina akustičke snage | Измерено ниво на  
звукова мощност | Nivelul măsurat al puterii sunetului | Izmereni nivo  
akustične snage | Ölçülen gürlütlü emisyonu seviyesi | Zmierzony pozi  
mocy akustycznej | Nivel de potencia sonora medido

L<sub>WA</sub> dB



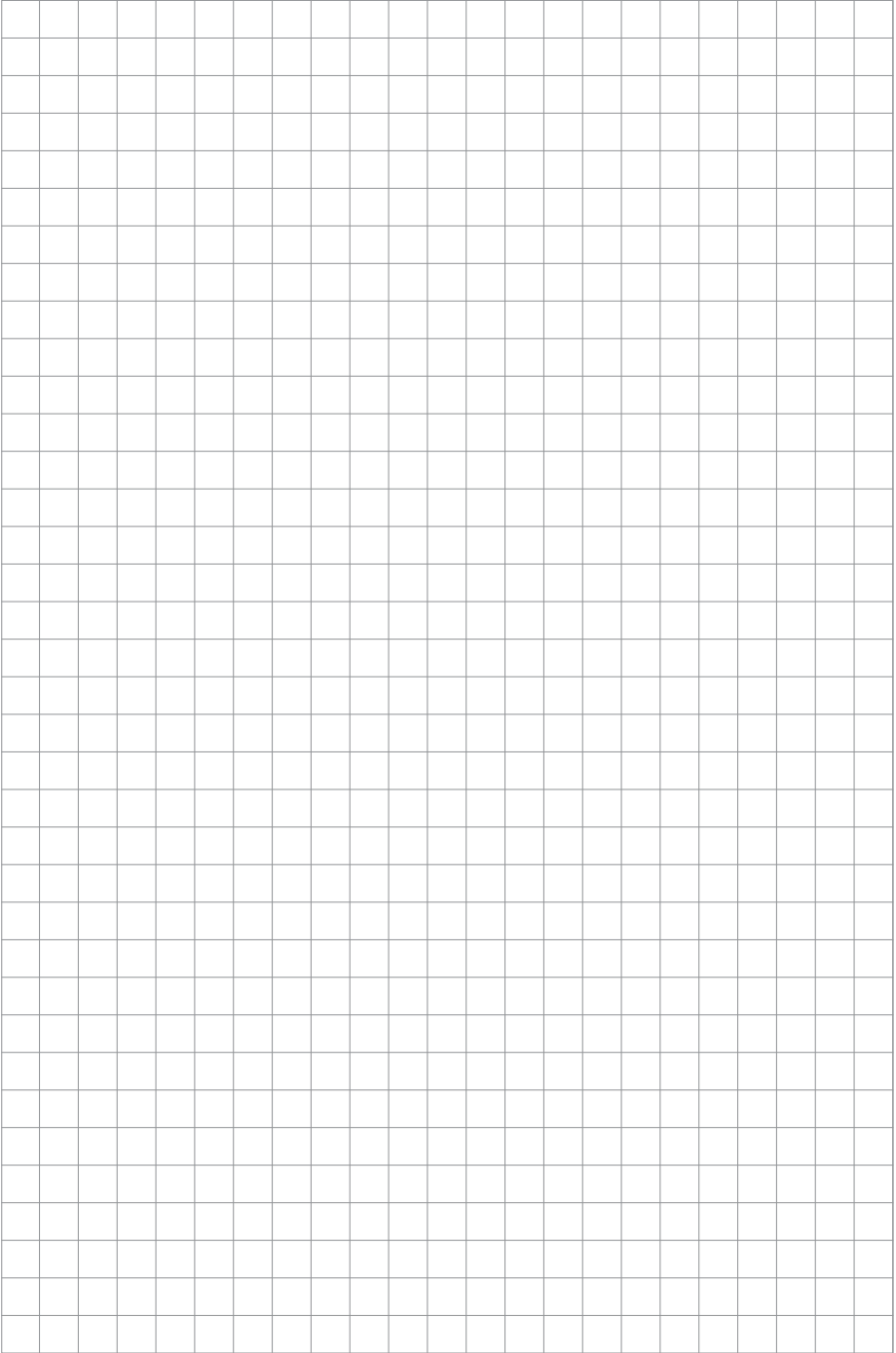





GÜDE GmbH & Co. KG  
Birkichstrasse 6  
74549 Wolpertshausen  
Deutschland  
Tel.: +49-(0)7904/700-0  
Fax.: +49-(0)7904/700-250  
eMail: info@guede.com