

- (DE) **Originalbetriebsanleitung**
- (EN) Translation of the original operating instructions
- (FR) Traduction du manuel d'utilisation d'origine
- (IT) Traduzione del Manuale d'Uso originale
- (ES) Traducción del manual original
- (NL) Vertaling van de originele gebruiksaanwijzing
- (CZ) Překlad originálního návodu k provozu
- (SK) Preklad originálneho návodu na obsluhu
- (PL) Tłumaczenie oryginalnej instrukcji obsługi
- (HU) Az eredeti használati útmutató fordítása



## Raupendumper GRD 400/R

Art.-Nr. 55565

GÜDE GmbH & Co. KG  
Birkichstrasse 6  
74549 Wolpertshausen  
Deutschland



**DEUTSCH****Bitte lesen Sie die Betriebsanleitung vor Inbetriebnahme sorgfältig durch.**

## ENGLISH

Please read the instructions carefully before starting the machine.

## FRANÇAIS

Veuillez lire avec soin le mode d'emploi avant la mise en service

## ITALIANO

Leggere attentamente le istruzioni per l'uso prima di mettere in funzione l'elettrodomestico.

## ESPAÑOL

Por favor, lea este manual de instrucciones detalladamente antes de la puesta en funcionamiento.

## NEDERLANDS

Graag instructies zorgvuldig doorlezen vóóordat u de machine in gebruik neemt.

## ČEŠTINA

Před spuštěním stroje si pečlivě přečtěte návod k používání.

## SLOVENČINA

Pred prvým použitím prístroja si pozorne prečítajte návod na obsluhu.

## POLSKI

Przed przystąpieniem do uruchomienia prosimy o dokładne zapoznanie się z instrukcją obsługi.

## MAGYAR

Kérk alaposan olvassa el a tájékoztatót mielőtt a gépet használja.

<b>Deutsch</b>	Technische Daten / Gerätebeschreibung / Sicherheitshinweise / Bestimmungsgemäße Verwendung / Verhalten im Notfall / Symbole / Wartung / Entsorgung / Gewährleistung / Service	24
<b>English</b>	Technical Data / Device description / Safety Warnings / Specified Conditions of Use / Emergency procedure / Symbols / Maintenance / Disposal / Guarantee / Service	32
<b>Français</b>	Caractéristiques techniques / Description du dispositif / Instructions De Sécurité Particulieres / Utilisation conforme aux prescriptions / Conduite en cas d'urgence / Symboles / Entretien / Elimination / Garantie / Service	39
<b>Italiano</b>	Dati tecnici / Descripción del dispositivo / Norme Di Sicurezza / Utilizzo conforme / Comportamento in caso d'emergenza / Simboli / Manutenzione / Smaltimento / Garanzia / Servizio	48
<b>Español</b>	Datos técnicos / Descripción del dispositivo / Indicaciones de seguridad / Aplicación de acuerdo a la finalidad / Comportamento in caso d'emergenza / Símbolos / Mantenimiento / Eliminación / Garantía / Servicio	56
<b>Nederlands</b>	Technische gegevens / Beschrijving van het apparaat / Veiligheidsadviezen / Voorgeschreven gebruik van het systeem / Handelswijze in noodgeval / Symbolen / Onderhoud / Afvoer / Garantie / Service	64
<b>Čeština</b>	Technická data / Popis zařízení / Speciální Bezpečnostní Upozornění / Oblast Využití / Chování v případě nouze / Symboly / Údržba / Likvidace / Záruka / Servis	72
<b>Slovenčina</b>	Technické údaje / Opis zariadenia / Špeciálne Bezpečnostné Pokyny / Použitie podľa predpisov / Správanie v prípade núdze / Symboly / Údržba / Likvidácia / Záruka / Servi	80
<b>Polski</b>	Dane techniczne / Opis urządzenia / Instrukcje Dotyczące Bezpieczeństwa / Warunki użytkowania / Postępowanie w nagłym przypadku / Symbole / Utrzymanie i Konserwacja / Utylizacja / Gwarancja / Serwis	88
<b>Magyar</b>	Műszaki Adatok / Eszközleírás / Rendeltetés szerinti használat / Biztonsági utasítások / Karbantartás / Jótállás	96

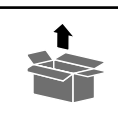

## Lieferumfang

EN Scope of delivery FR Contenu de la livraison IT Dotazione  
ES Volumen de suministro NL Leveringsomvang CZ OBJEM dodávky  
SK Rozsah dodávky PL Zakres dostawy HU Szállítási terjedelem



1

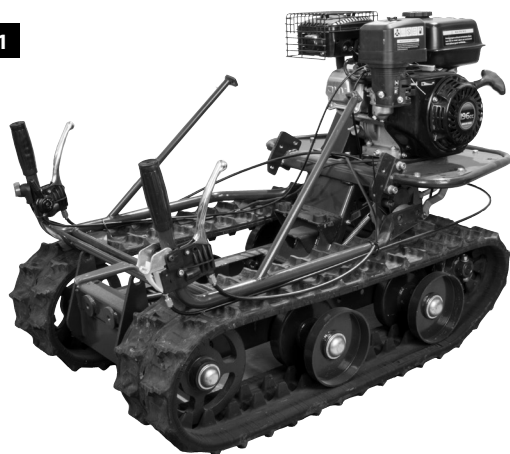

2



3



## Montage

EN Operation FR Fonctionnement IT Esercizio ES Operação  
NL Gebruik CZ Provoz SK Prevádzka PL Operacja HU Üzemeltetés \_\_\_\_\_

6-10



## Inbetriebnahme

EN starting-up the device FR Mise en service IT Messa in funzione  
ES Puesta en marcha NL Toestel in gebruik nemen CZ Uvedení do provozu  
SK Uvedenie do prevádzky PL Uruchamianie urządzenia  
HU A készülék üzembe helyezése \_\_\_\_\_

11-16

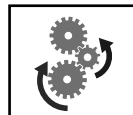

## Betrieb

EN Operation FR Fonctionnement IT Esercizio ES Operação  
NL Gebruik CZ Provoz SK Prevádzka PL Operacja HU Üzemeltetés. \_\_\_\_\_

17-20



## Wartung & Reinigung

EN Maintenance & Cleaning FR Entretien & Nettoyage  
IT Manutenzione & Pulizia ES Mantenimiento & Limpieza  
NL Onderhoud & Schoonmaken CZ Údržba & ištění SK Údržba & Čistenie  
PL Konserwacja & Czyszczenie HU Karbantartás & Tisztítás \_\_\_\_\_

21-23

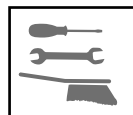

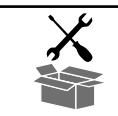

7

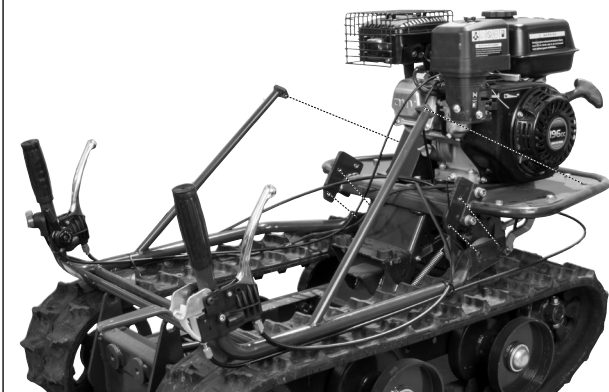

8

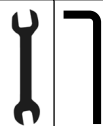

2x

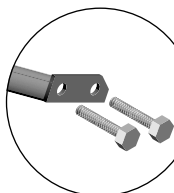

2x

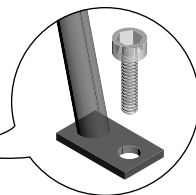

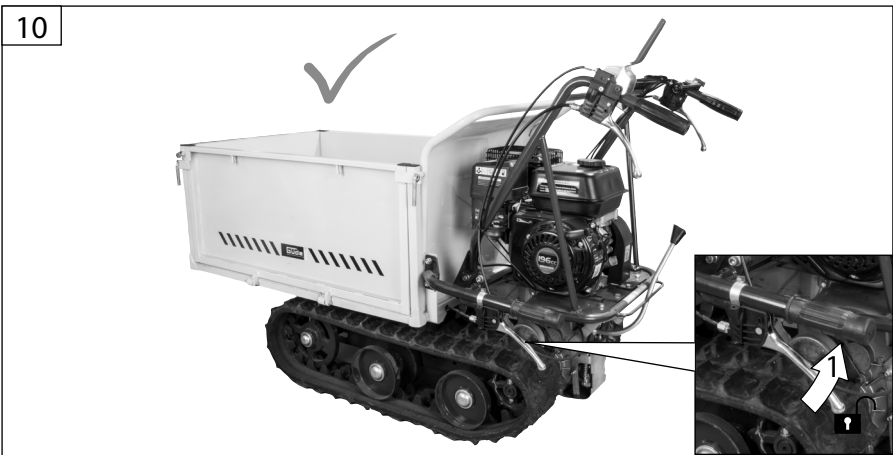
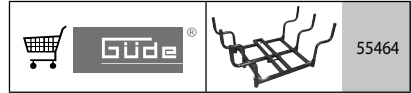

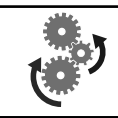

**10W-30**

**DE Vor Erstinbetriebnahme muss der Motor unbedingt mit Motorenöl befüllt werden. Überprüfen Sie vor jeder Inbetriebnahme den Ölstand.**

EN Check the oil level whenever the appliance is to be put into operation. Add engine oil if necessary. Check the oil level whenever the appliance is to be put into operation. Add engine oil if necessary.

FR Avant la première mise en marche, il est nécessaire de remplir le moteur d'huile de moteur. Contrôlez avant chaque mise en marche le niveau d'huile. Si nécessaire, complétez l'huile de moteur.

IT E' indispensabile previa la prima messa in funzione riempire il motore con l'olio per motore. Prima di ogni messa in funzione controllare livello d'olio. Aggiungere eventualmente l'olio per motore.

NL Vóór de eerste ingebruikname dient de motor beslist met motorolie gevuld worden. Controleer voor iedere inbedrijfstelling de oliestand. Vul eventueel de motorolie bij.

CZ Před prvním uvedením do provozu musí být motor bezpodmínečně naplněn motorovým olejem. Před každým uvedením do provozu zkontrolujte stav oleje. Motorový olej příp. Doplňte.

SK Pred prvým uvedením do prevádzky musí byť motor bezpodmínečne naplnený motorovým olejom. Pred každým uvedením do prevádzky skontrolujte stav oleja. Motorový olej príp. Doplňte.

HU Első üzembe helyezés előtt, a motorba feltétlenül töltsön megfelelő mennyiségű motorolajat! Minden üzembe helyezés előtt ellenőrizze az olaj állapotát. Szükség esetén a motorolajat feltétlenül töltsse fel.

1



2

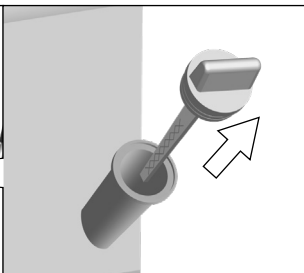

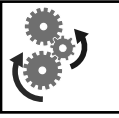

**STOP**

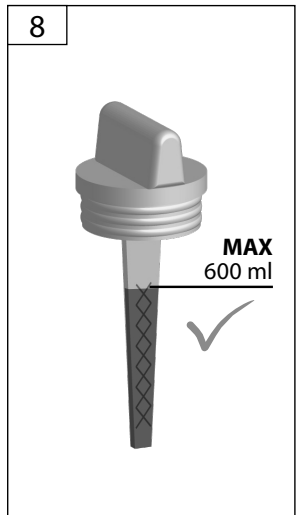
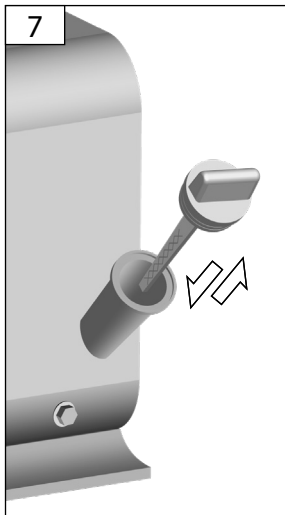
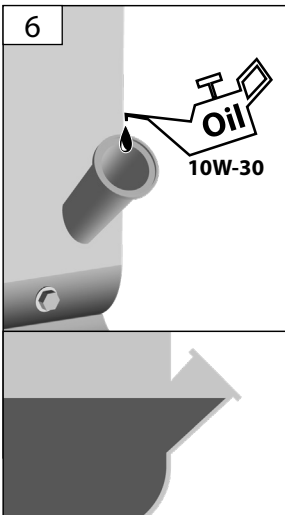
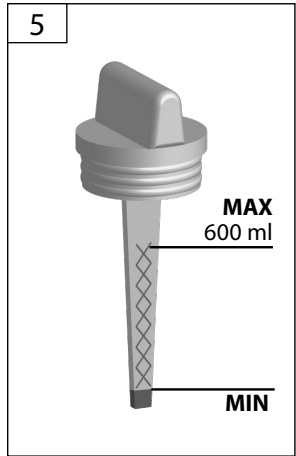
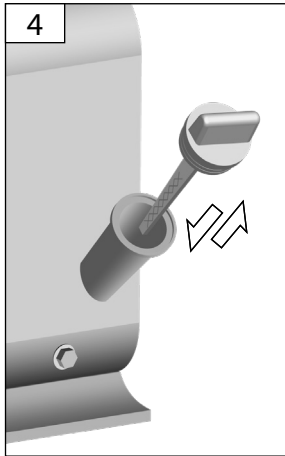
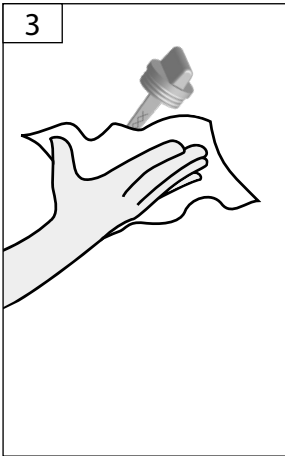

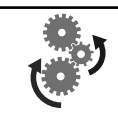

**DE** Aus Gründen der Qualitätssicherung wird jedes Gerät einem Probelauf unterzogen und mit Motorenöl befüllt. Vor dem Transport wird das Öl wieder abgelassen, es können sich jedoch Rückstände von Motorenöl am Messstab befinden. Bitte trotzdem Ölstand gewissenhaft überprüfen und Motorenöl nachfüllen.

**EN** To ensure quality, every piece of equipment is subject to a test operation and filled with motor oil. Oil is drained before transport; however, there can be some motor oil remains on the dip stick. Please check carefully the oil level and add motor oil again.

**FR** Pour des raisons d'assurance qualité, chaque appareil est soumis à un test de fonctionnement et rempli d'huile de moteur. Cette huile est purgée avant le transport, mais un résidu d'huile peut demeurer sur la jauge. Pour cela, contrôlez quand même le niveau d'huile et ajoutez l'huile de moteur manquante.

**SK** Z dôvodov zaistenia kvality sa každé zariadenie podrobuje skúšobnému chodu a naplní motorovým olejom. Pred transportom sa olej zase vypustí, na meracej tyči však môžu byť zvyšky motorového oleja. Napriek tomu, prosím, svedomito skontrolujte stav oleja a znovu doplňte motorový olej.

**IT** Al fine di garantire la qualità, ogni apparecchio è sottoposto a prove funzionali di esercizio ed è riempito con carburante. Prima del trasporto, l'olio è svuotato, comunque sull'astina di controllo possono rimanere dei residui di olio motore. Perciò controllare con cura il livello dell'olio motore e rabboccarlo di nuovo.

**NL** Om redenen van een kwaliteitscontrole wordt ieder apparaat aan een test onderworpen en met motorolie gevuld. Voor het transport wordt de olie weer verwijderd, maar er kunnen toch nog resten van motorolie aan de peilstok achterblijven. Oliestand in elk geval nauwgezet controleren en zo nodig motorolie aanvullen.

**CZ** Z důvodů zajištění kvality se každé zařízení podrobuje zkušebnímu chodu a naplní motorovým olejem. Před transportem se olej zase vypustí, na měřící tyči však mohou být zbytky motorového oleje. Přesto prosím svědomitě zkontrolujte stav oleje a znovu doplňte motorový olej.

**HU** A minőség biztosítása érdekében minden gép próbaüzemen esik át, amikor is motorolajjal töltik fel. Szállítás előtt az olaj ismét leeresztésre kerül, a mérőpálcán azonban motorolaj maradványok maradhatnak. Kérjük, hogy ellenőrizze le az olaj állapotát, és ismét töltsön a gépbe motorolajat.

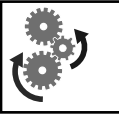

<p>1</p> <p>°C</p> <p>°C</p>		<p>2</p> <p>MAX 3,6 l</p> <table border="1"><tr><td>SUPER</td><td>NORMAL</td></tr><tr><td>SUPER PLUS</td><td>NORMAL E10</td></tr><tr><td>SUPER E10</td><td></td></tr></table>	SUPER	NORMAL	SUPER PLUS	NORMAL E10	SUPER E10	
SUPER	NORMAL							
SUPER PLUS	NORMAL E10							
SUPER E10								

<p>3</p>		
----------	--	--

	<p>min. 3,00 m</p> <p>START</p>
--	---------------------------------

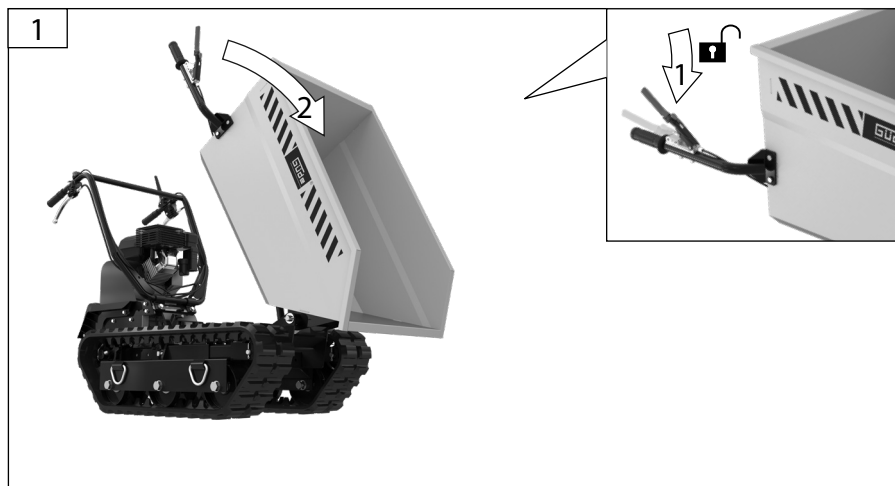
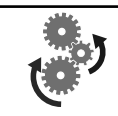

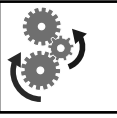

 **max.  
400 kg**

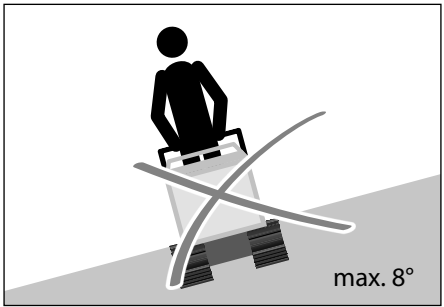
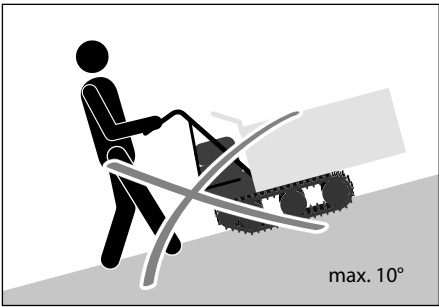

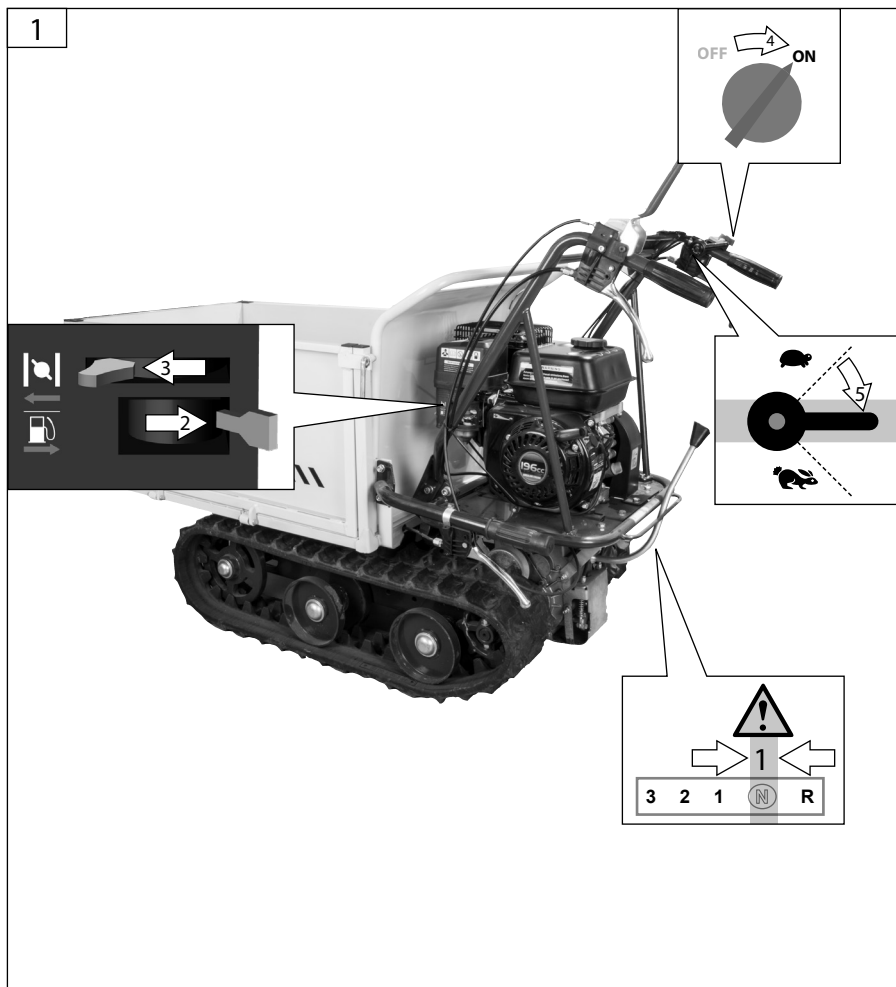

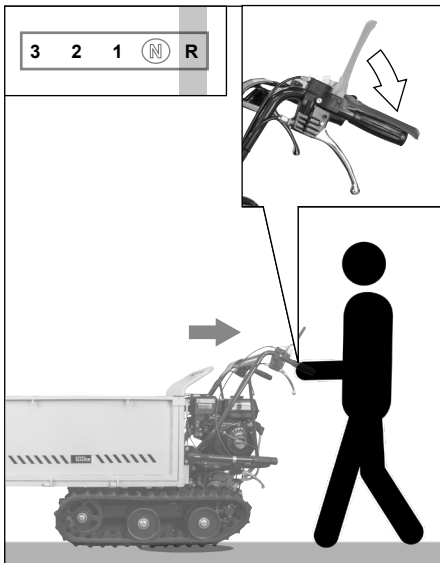
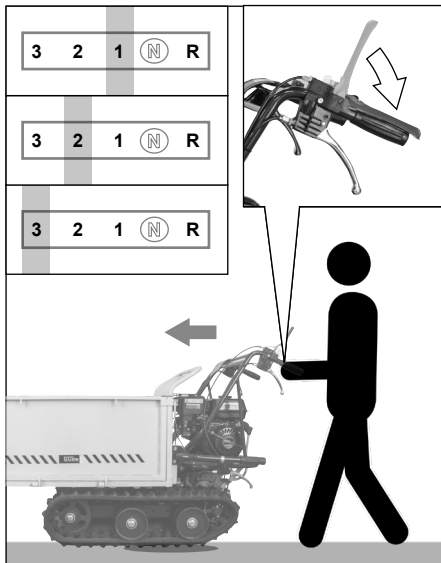
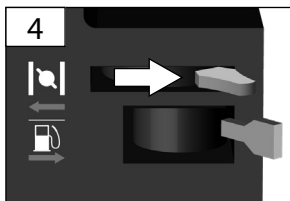
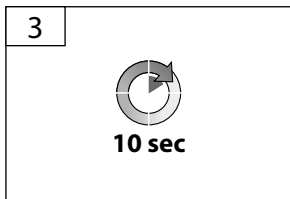

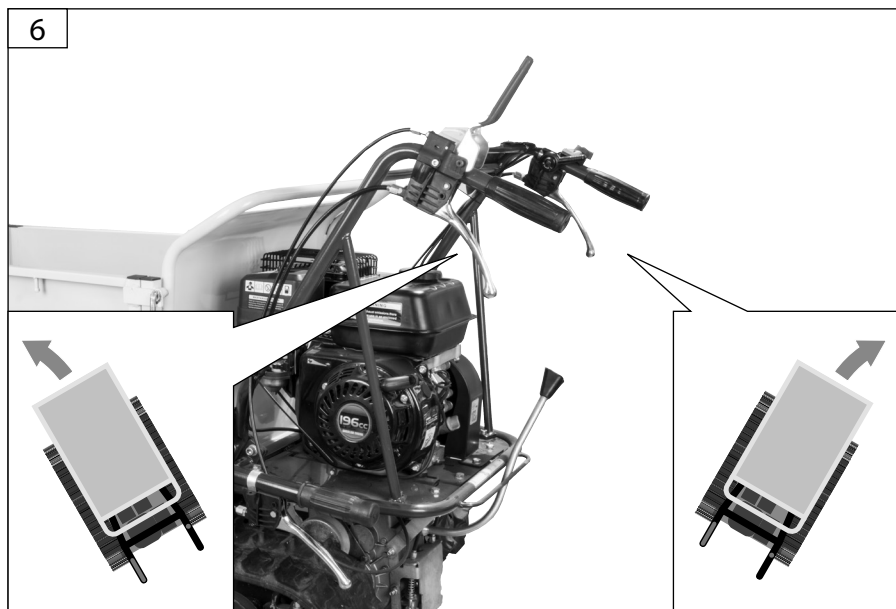
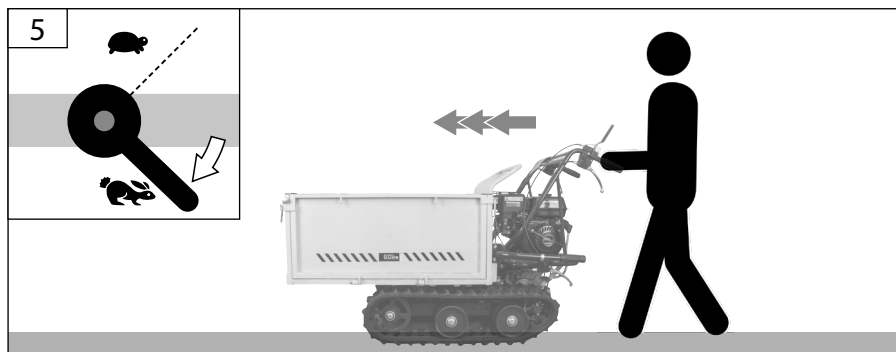

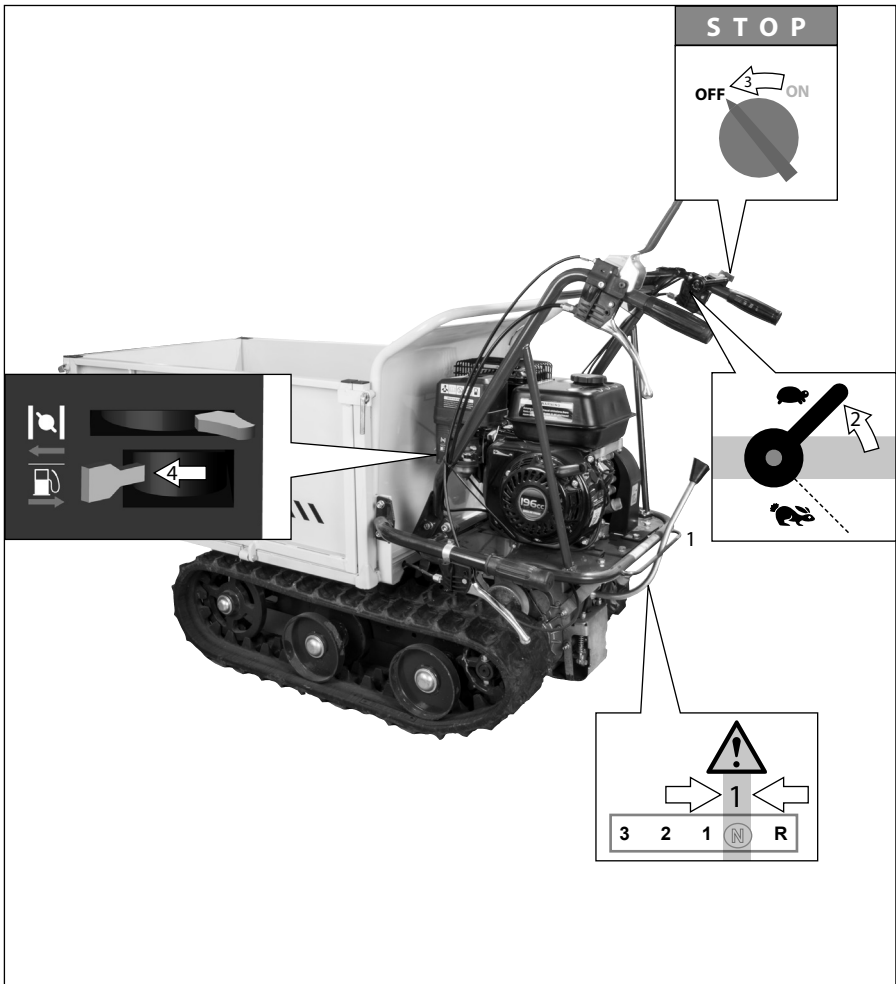

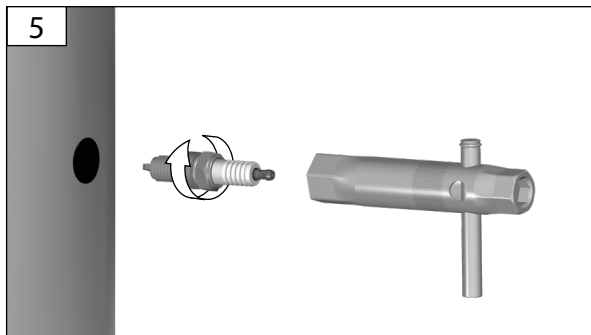
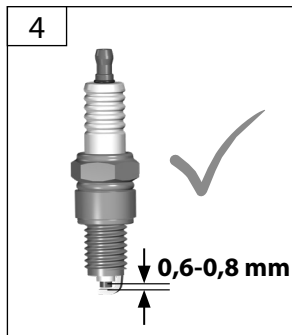
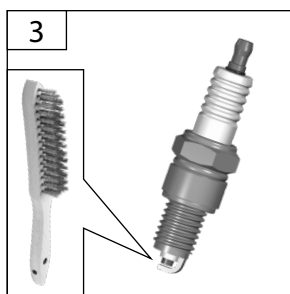
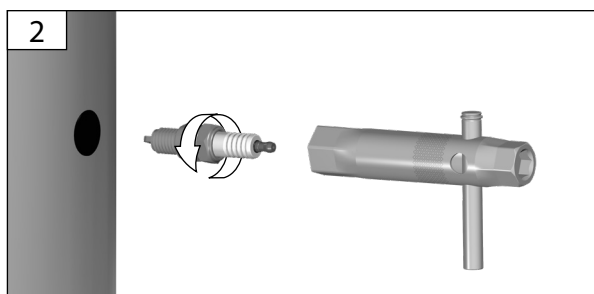
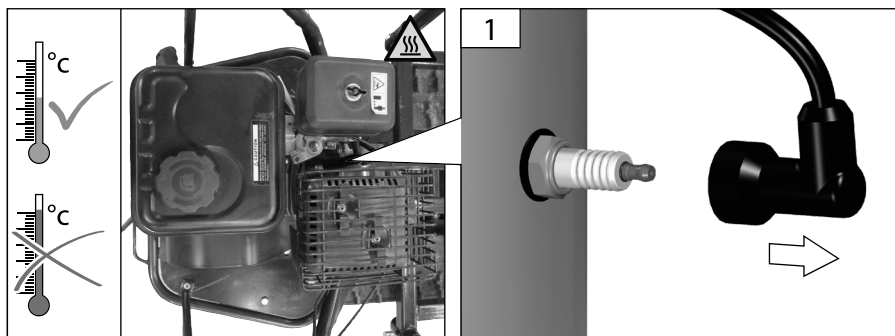
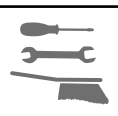

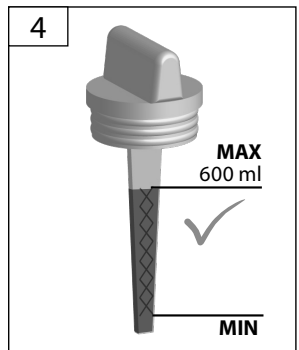
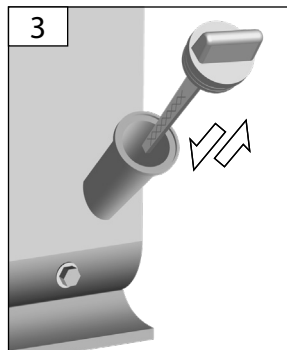
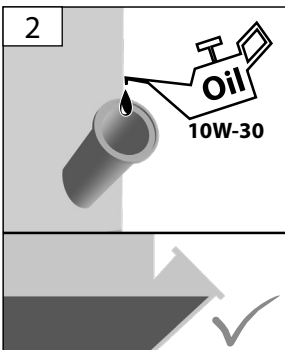
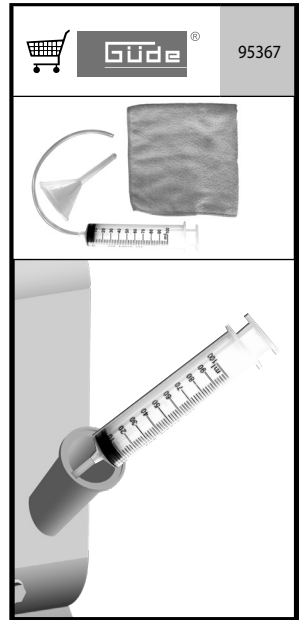
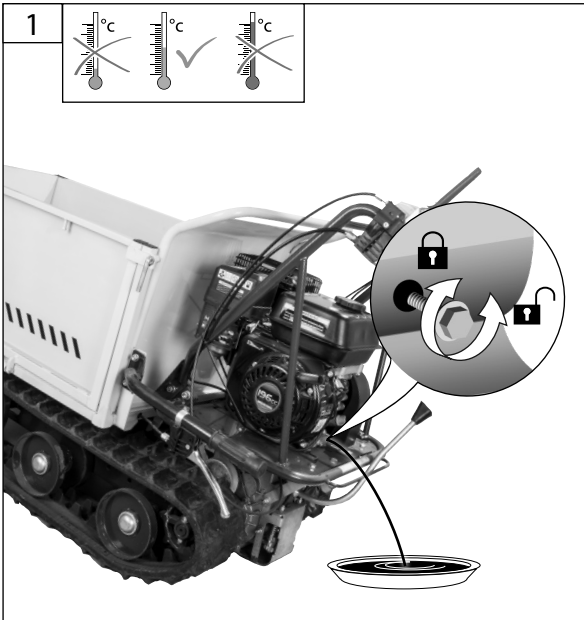
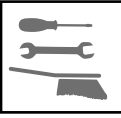

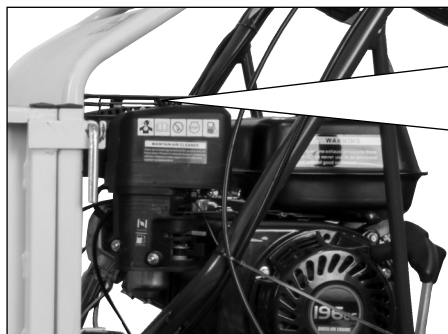
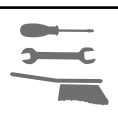

1



2

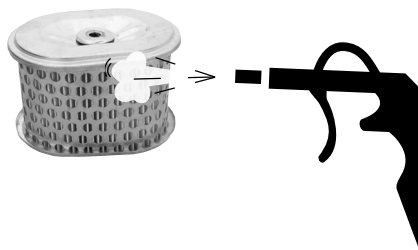

**DE** Papierfilter nur mit Druckluft reinigen!  
Niemals Wasser benutzen!

**EN** Paper filter to be cleaned with compressed air only!  
Never use water!

**FR** Nettoyez le filtre en papier uniquement avec de l'air comprimé!  
N'utilisez jamais de l'eau!

**IT** Pulire il filtro di carta solo con aria compressa!  
Mai utilizzare l'acqua!

**NL** Papieren filter slechts met perslucht schoonmaken!  
Nooit water gebruiken!

**CZ** Papírový filtr vyčistíte pouze tlakovým vzduchem!  
Nikdy nepoužívejte vodu!

**SK** Papierový filter vyčistíte iba tlakovým vzduchom!  
Nikdy nepoužívajte vodu!

**HU** A papírszűrőt csak nyomáslevegővel tisztítsa!  
Sose használjon vizet!

3

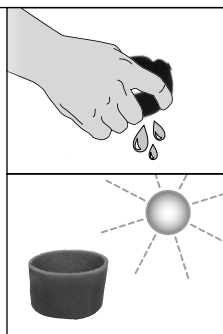
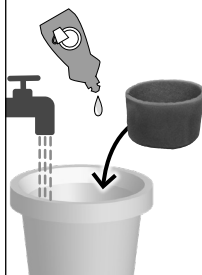

4

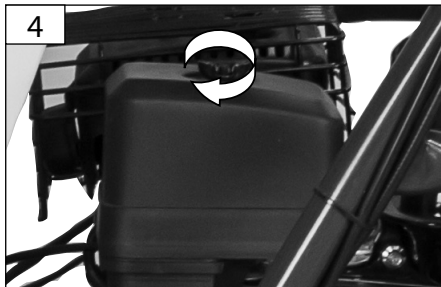

## Technische Daten

Raupendumper		GRD 400/R
Artikel-Nr.	55565	
Motortyp	4-Takt-Motor	
Nennleistung	4,1 kW / 5,6 PS	
Hubraum	196 cm <sup>3</sup>	
Tankinhalt	Benzin Bleifrei	3,6 l
	Motoröl 10W-30	0,6l
Beladung max.	400 kg	
	110 l	
Laufgeschwindigkeit	5 km/h	
Gewicht	200 kg	
<b>Geräuschangaben</b>		
Schalldruckpegel $L_{pA}^{1)}$	78 dB (A)	
Gemessener Schalleistungspegel $L_{WA}^{1)}$	97,5 dB (A)	
Garantierter Schalleistungspegel $L_{WA}$	101 dB (A)	
Gemessen nach EN ISO 3744, 2000/14/EG+ 2005/88/EG; <sup>1)</sup> Unsicherheit K = 3 dB (A)		
<b>Gehörschutz tragen!</b>		
<b>Vibrationsangaben</b>		
Schwingungsgesamtwerte (Vektorsumme dreier Richtungen) ermittelt entsprechend 2006/42/EG:		
Schwingungsemissionswert $a_h$	11,3 m/s <sup>2</sup>	
Unsicherheit K = 1,5 m/s <sup>2</sup>		

**WARNUNG:** Der tatsächliche Schwingungsemissionswert kann sich je nach Art und Weise der Anwendung vom angegebenen Wert unterscheiden.

Der Schwingungspegel kann für den Vergleich von Elektrowerkzeugen miteinander verwendet werden.

Er eignet sich auch für eine vorläufige Einschätzung der Schwingungsbelastung.

Für eine genaue Abschätzung der Schwingungsbelastung sollten auch die Zeiten berücksichtigt werden, in denen das Gerät abgeschaltet ist oder zwar läuft, aber nicht tatsächlich im Einsatz ist. Dies kann die Schwingungsbelastung über den gesamten Arbeitszeitraum deutlich reduzieren.

Legen Sie zusätzliche Sicherheitsmaßnahmen zum Schutz der Bedienperson vor der Wirkung von Schwingungen fest wie zum Beispiel: Wartung von Elektrowerkzeug und Einsatzwerkzeugen, Warmhalten der Hände, Organisation der Arbeitsabläufe.



Benutzen Sie das Gerät erst nachdem Sie die Betriebsanleitung aufmerksam gelesen und

verstanden haben. Machen Sie sich mit den Bedienelementen und dem richtigen Gebrauch des Gerätes vertraut.

Beachten Sie alle in der Anleitung aufgeführten Sicherheitshinweise. Verhalten Sie sich verantwortungsvoll gegenüber anderen Personen.

Der Bediener ist verantwortlich für Unfälle oder Gefahren gegenüber Dritten.

Falls über den Anschluss und die Bedienung des Gerätes Zweifel entstehen sollten, wenden Sie sich an den Kundendienst.

Das Gerät darf nur von Personen betrieben werden, die das 18. Lebensjahr vollendet haben. Eine Ausnahme stellt die Benutzung als Jugendlicher dar, wenn die Benutzung im Zuge einer Berufsausbildung zur Erreichung der Fertigkeit

unter Aufsicht eines Ausbilders erfolgt. Lassen Sie niemals Kinder mit dem Gerät arbeiten. Lassen Sie niemals Erwachsene ohne ordnungsgemäße Einweisung mit dem Gerät arbeiten. Dieses Gerät ist nicht dafür bestimmt, durch Personen (einschließlich Kinder) mit eingeschränkten physischen, sensorischen oder geistigen Fähigkeiten oder mangels Erfahrung/ oder mangels Wissen benutzt zu werden. Kinder sollten beaufsichtigt werden, damit sie nicht mit dem Gerät spielen.

### **Bestimmungsgemäße Verwendung**

Der Raupendumper darf ausschließlich für kleine Verlade- und Transportaufgaben im Garten- und Landschaftsbau und in der Landwirtschaft verwendet werden. Unter Berücksichtigung der technischen Daten und Sicherheitshinweise.

⚠ Die Maschine ist nur auf Baustellen einzusetzen, auf denen die Einsatzbedingungen der Baustelle einen angemessenen Maschineneinsatz erlauben.

Stellen Sie das Gerät immer auf einen festen und ebenen Untergrund! Achten Sie darauf, dass das Gerät während des Betriebs nicht umkippt, abrutscht oder fällt.

Halten Sie immer ausreichenden Abstand zu Baugrubenrändern und Böschungen.

Das Gerät darf nicht am Hang eingesetzt werden.

Arbeiten Sie mit dem Gerät nicht in explosionsgefährdeter Umgebung, in der sich brennbare Flüssigkeiten, Gase oder Stäube befinden.

Das Gerät darf nicht in tiefen Gräben (> 1,5 m), Tunneln und Höhlen eingesetzt werden.

Der zu bearbeitende Bereich muss frei von Elektrokabeln, Gas- oder Wasserleitungen sein, die durch die Vibration Schaden nehmen können.

Bei Nichtbeachtung der Bestimmungen, aus den allgemein gültigen Vorschriften sowie den Bestimmungen aus dieser Anleitung, kann der Hersteller für Schäden nicht verantwortlich gemacht werden.

Die Maschine darf nur in technisch einwandfreiem Zustand und unter Berücksichtigung aller Sicherheitshinweise benutzt werden.

Der Betrieb der Maschine erfolgt nach Ermessen und auf eigene Verantwortung des Bedieners.

### **Restrisiken**

Auch bei richtiger Verwendung und Einhaltung aller Sicherheitsbestimmungen, können noch Restrisiken bestehen.

#### **⚠ Elektrischer Schlag**

Beim Berühren des Zündkerzensteckers kann es bei laufendem Motor zu einem elektrischen Schlag kommen.

Niemals den Kerzenstecker oder die Zündkerze bei laufendem Motor berühren.

#### **⚠ Gehörschädigungen**

Längerer Aufenthalt in unmittelbarer Nähe des laufenden Geräts kann zu Gehörschädigungen führen. Gehörschutz tragen!

#### **⚠ Quetschgefahr**

Nachlässiges Führen der Maschine kann zu schweren Verletzungen führen. Sicherheitsschuhe mit Stahlkappen tragen!

#### **⚠ Feuergefahr!**

Betreiben Sie das Gerät nicht in Umgebung von leicht entflammaren Materialien.

Kraftstoff ist leicht entflammbar.

Bewahren Sie Kraftstoff nur in dafür zugelassenen Behältern auf.

Maschine nur im Freien und nicht in der Nähe von offenen Flammen bzw. brennenden Zigaretten tanken.

Motor nur im ausgeschalteten Zustand betanken. Tanken Sie vor dem Starten der Maschine. Während der Motor läuft oder noch heiß ist, darf nicht nachgetankt werden oder der Tankdeckel geöffnet werden.

Lassen Sie die Maschine nach dem Gebrauch mindestens 10 Minuten lang abkühlen, bevor Sie Kraftstoff nachfüllen.

Achten Sie darauf, dass kein Kraftstoff verschüttet wird. Falls Kraftstoff übergelaufen ist, darf der Motor nicht gestartet werden. Entfernen Sie das Gerät von der verschmutzten Stelle und vermeiden Sie jeglichen Zündversuch, bis sich die Kraftstoffdämpfe verflüchtigt haben..

Alle Deckel wieder fest auf Kraftstofftanks und Kraftstoffbehältern anbringen.

Kraftstofftank ausschließlich im Freien entleeren.

**⚠ Vergiftungsgefahr!**

Abgase, Kraftstoffe und Schmierstoffe sind giftig. Das Einatmen von Abgasen kann tödlich sein!

Maschine nicht in einem geschlossenen Bereich betreiben, in dem sich gefährliche Kohlenmonoxydgase sammeln können. Betreiben Sie das Gerät niemals in Räumen, sondern ausschließlich im Freien.

**⚠ Explosionsgefahr!!**

Benzin und Benzindämpfe sind leicht entzündlich bzw. explosiv.

Arbeiten Sie mit dem Gerät nicht in explosionsgefährdeter Umgebung, in der sich brennbare Flüssigkeiten, Gase oder Stäube befinden. Motor nur im ausgeschalteten Zustand betanken.

Lagern Sie keinen Kraftstoff in der Nähe der Maschine.

Bewahren Sie niemals die Maschine mit Benzin im Tank innerhalb eines Gebäudes auf, in dem möglicherweise Benzindämpfe mit offenem Feuer oder Funken in Berührung kommen können.

**⚠ Gesundheitsschäden, die aus Hand-Arm-Schwingungen resultieren, falls das Gerät über längeren Zeitraum verwendet wird oder nicht ordnungsgemäß geführt und gewartet wird.**

Vibrationsdämpfungssysteme sind kein garantierter Schutz gegen Weißfinger-Krankheit oder Karpaltunnelsyndrom. Daher ist bei regelmäßigem Dauereinsatz des Geräts der Zustand von Fingern und Handwurzel gründlich zu überwachen. Falls Symptome der oben genannten Krankheiten auftreten, sofort einen Arzt aufsuchen. Um das Risiko der „Weißfingerkrankheit“ zu verringern, halten Sie Ihre Hände während des Arbeitens warm und machen in regelmäßigen Abständen Pausen.

**⚠ Verbrennungsgefahr!**

Einige Maschinenteile werden beim Betrieb sehr heiß. Heiße Teile, z.B. Motor und Schalldämpfer nicht berühren. Das Berühren heißer Maschinenteile kann zu Verbrennungen führen. Beachten Sie die Warnhinweise auf dem Gerät.

**Verhalten im Notfall**

Leiten Sie die der Verletzung entsprechend notwendigen Erste Hilfe Maßnahmen ein und fordern Sie schnellst möglich qualifizierte ärztliche Hilfe an. Bewahren Sie den Verletzten vor weiteren Schädigungen und stellen Sie diesen ruhig. Wenn Sie Hilfe anfordern, machen Sie folgende Angaben: 1. Ort des Unfalls, 2. Art des Unfalls, 3. Zahl der Verletzten, 4. Art der Verletzungen

**Sicherheitshinweise****⚠ WARNUNG**

Lesen Sie alle Sicherheitshinweise und Anweisungen. Versäumnisse bei der Einhaltung der Sicherheitshinweise und Anweisungen können elektrischen Schlag, Brand und/oder schwere Verletzungen verursachen. Bewahren Sie alle Sicherheitshinweise und Anweisungen für die Zukunft auf.

Lesen Sie die Betriebs- und Wartungsanleitung sorgfältig durch. Machen Sie sich gründlich mit den Steuerungseinrichtungen und dem ordnungsgemäßen Gebrauch des Gerätes vertraut. Sie müssen wissen, wie das Gerät arbeitet, und wie die Steuerungseinrichtungen schnell ausgeschaltet werden können.

Halten Sie Kinder und andere Personen sowie Tiere während der Benutzung des Geräts fern. Der Mindest-Sicherheitsabstand beträgt 5 m. Achten Sie bei anderen Personen auf sicheren Abstand zu Ihrem Arbeitsbereich. Jeder, der den Arbeitsbereich betritt, muss persönliche Schutzausrüstung tragen.

Lassen Sie keine Personen auf dem Gerät mitfahren.

Schutzausrüstung verwenden. Beim Arbeiten mit der Maschine stets Schutzbrille tragen. Schutzkleidung wie Staubschutzmaske, Schutzhandschuhe, festes und rutschsicheres Schuhwerk, Helm und Gehörschutz werden empfohlen.

Tragen Sie während des Betriebes oder bei der Ausführung einer Einstellung oder Reparatur immer eine Schutzbrille oder einen Augenschutz.

Überprüfen Sie sorgfältig das Gelände, auf dem die Maschine eingesetzt wird, und entfernen Sie alle Gegenstände, die erfasst und weggeschleudert werden können. Seien Sie vorsichtig, um zu vermeiden, dass Sie ausrutschen oder hinfallen, besonders wenn Sie rückwärts arbeiten.

Mangelhafte Beleuchtung/ Lichtverhältnisse stellen ein hohes Sicherheitsrisiko dar. Sorgen Sie bei der Arbeit mit dem Gerät immer für ausreichende Beleuchtung bzw. gute Lichtverhältnisse.

Betreiben Sie die Maschine nicht auf engem Raum in dem das Risiko besteht, dass der Führer der Maschine zwischen der Maschine und anderen Objekten eingequetscht werden kann. Vermeiden Sie eine abnormale Körperhaltung. Sorgen Sie für einen sicheren Stand und halten Sie jederzeit das Gleichgewicht.

Vor Arbeitsbeginn hat sich der Betreiber mit der Arbeitsumgebung vertraut zu machen. Zur Arbeitsumgebung gehören z.B. Hindernisse im Arbeits- und Verkehrsumfeld, die Tragfähigkeit des Bodens und die notwendige Absicherung der Baustelle.

Ein sicherer Betrieb erfordert ausreichende Benutzerkenntnisse der Funktionen und Positionen der Bedienelemente und Anzeigen oder Zähler. Beachten Sie die Bildseiten im vorderen Teil der Anleitung.

Betreiben Sie das Gerät nur im einwandfreien Zustand. Führen Sie vor jedem Betreiben eine Sichtprüfung durch. Kontrollieren Sie besonders Sicherheitseinrichtungen, elektrische Bedienelemente, elektrische Leitungen und Schraubverbindungen auf Beschädigungen und festen Sitz. Ersetzen Sie gegebenenfalls beschädigte Teile vor dem Betreiben.

Das Gerät darf nicht benutzt werden falls es beschädigt ist oder die Sicherheitseinrichtungen defekt sind. Tauschen Sie abgenutzte und beschädigte Teile aus.

⚠ Es ist strengstens untersagt, die an der Maschine befindlichen Schutzvorrichtungen zu demontieren, abzuändern, Zweck zu entfremden oder fremde Schutzvorrichtungen anzubringen.

An den Motor- und Geräteeinstellungen dürfen keine Veränderungen vorgenommen werden.

Nehmen Sie keine Einstellungen vor, während die Maschine läuft (ausgenommen sind die Einstellungen, die direkt vom Hersteller empfohlen wurden).

Verwenden Sie für die Arbeit mit diesem Gerät keinerlei Zusatzteile außer denjenigen, die von unserem Unternehmen empfohlen werden. Andernfalls können der Bediener oder in der Nähe befindliche Unbeteiligte ernsthafte Verletzun-

gen erleiden, oder das Gerät kann beschädigt werden.

Vermeiden Sie ein versehentliches Starten. Befinden Sie sich immer in der Startstellung, wenn Sie das Starterseil ziehen.

Schalten Sie die Maschine sofort ab, nachdem Sie Ihre Arbeit beendet haben.

Führen Sie das Gerät im Betrieb immer mit beiden Händen. Halten Sie den Lenkholm mit festem Griff.

Beachten Sie dass die Maschine unerwartet nach oben oder vorwärts springen kann wenn sie auf eingegrabene Hindernisse wie große Steine treffen sollte.

Überladen Sie die Maschine nicht.

Führen Sie sie mit sicherer Geschwindigkeit und passen Sie diese dem Geländegefälle, den Straßenverhältnissen und der zu transportierenden Last an.

Beim Arbeiten mit dem Gerät rennen Sie nicht. Gehen Sie langsam und bedacht.

Seien Sie äußerst vorsichtig, wenn Sie wenden und die Maschine zu sich heranziehen.

Seien Sie immer sehr vorsichtig, wenn Sie Schotterstraßen, Kieswege oder Feldwege überqueren oder befahren. Bleiben Sie wachsam für versteckte Gefahren oder Verkehr.

Wenden Sie größtmögliche Aufmerksamkeit bei Arbeiten auf gefrorenem Boden an, da die Maschine hierbei ins Rutschen geraten kann.

Vergewissern Sie sich immer beim Befahren eines Hanges, egal ob vorwärts oder rückwärts, dass das Gewicht gleichmäßig verteilt ist. Immer in die parallel zum Hang führende Richtung bewegen (nach oben oder unten). Um Gefahren zu vermeiden, am Hang nicht die Gänge wechseln.

Beim Kippen der Last von der Kippmulde ändert sich der Schwerpunkt der Last ständig und die Bodenverhältnisse werden für die Stabilität der Maschine entscheidend sein. Es bestehen besondere Risiken für Raupendumper die auf weichem Untergrund arbeiten und deren Last wie z.B. Lehm am Wagenrumpf klebt.

Sollte das Gerät unnormal zu vibrieren beginnen, schalten Sie den Motor ab, und suchen Sie sofort nach der Ursache. Vibrationen sind generell eine Warnung vor einer Betriebsstörung.

Stellen Sie den Motor ab, ziehen Sie den Netzstecker, wenn Sie mit dem Gerät nicht arbeiten das Gerät verlassen oder Einstellungs-, Wartungs- oder Reparaturarbeiten vornehmen.

Stellen Sie beim Reinigen, Reparieren oder Kontrollieren sicher, dass der/das Aufnehmer/Laufrad sowie alle beweglichen Teile angehalten haben.

Mineralölprodukte nicht mit Haut, Augen und Kleidung in Berührung bringen.

### Sicherheitshinweise für den Betrieb mit Schneeräumschild

Bitte gleichen Sie bei extremen Temperaturunterschieden die Schneefräse kurz an die Umgebungstemperatur an, bevor Sie mit dem Schneeräumen beginnen. Ein sofortiger Beginn der Räumarbeiten kann sonst zu vorzeitigem Verschleiß der Antriebswelle und sonstiger Anbauteile wie etwa der Gummilippen führen.

Seien Sie extrem vorsichtig, wenn Sie auf Kies- einfahrten, -gehsteigen oder -straßen arbeiten oder diese überqueren, und bleiben Sie wachsam im Hinblick auf versteckte Gefahren oder den Verkehr.

Nachdem Sie auf einen Fremdkörper gestoßen sind, schalten Sie den Motor ab, trennen Sie das Kabel von der Zündkerze, untersuchen Sie die Schneefräse gründlich auf jeglichen Schaden, und reparieren Sie den Schaden, bevor Sie die Schneefräse wieder in Betrieb setzen und damit arbeiten.

Räumen Sie keinen Schnee quer über die Fläche von Hängen. Seien Sie extrem vorsichtig, wenn Sie auf Hängen die Richtung wechseln. Versuchen Sie nicht, steile Hänge zu räumen.

Überlasten Sie nicht die Leistungsfähigkeit der Maschine, indem Sie versuchen, den Schnee bei zu schneller Geschwindigkeit zu räumen.

Betreiben Sie die Maschine niemals bei hohen Fördergeschwindigkeiten auf rutschigen Oberflächen. Seien Sie vorsichtig beim Rückwärtsfahren.

Betreiben Sie die Schneefräse niemals ohne gute Sicht oder Beleuchtung. Vergewissern Sie sich immer Ihrer Trittsicherheit, und halten Sie die Griffe sicher fest. Gehen Sie; rennen Sie niemals.

### Transport und Lagerung

Während des Transports ist das Gerät gegen Verwutschen und Kippen zu sichern.

Achten Sie beim Transport darauf, dass kein Kraftstoff oder Öl auslaufen kann.

Maschine nicht unmittelbar nach dem Abschalten in geschlossenen Räumen abstellen, sondern im Freien abkühlen lassen.

Lagern Sie das Gerät an einem trockenen Ort. Bei längerer Lagerung Maschine nur mit leerem Tank aufbewahren.

Stellen Sie die Maschine so auf, dass diese sowohl während der Wartung, Reinigung, Einstellung, Montage von Zubehör oder Ersatzteilen als auch bei der Lagerung nicht in Bewegung geraten kann.

Die Maschine gegen Wegrollen sichern.

### Symbole



Achtung!



Warnung vor heißen Oberflächen!  
Verbrennungsgefahr!



Warnung vor gefährlicher elektrischer Spannung



Warnung vor feuergefährlichen Stoffen



Schutzhandschuhe tragen!





Sicherheitsschuhe mit Stahlkappen tragen!



Langsam



Schnell

	Vor allen Arbeiten am Gerät Motor ausschalten.
	Rauchen und offenes Feuer verboten.
	Warnung vor Stolpergefahr
	Warnung vor wegschleudernden Teilen
	Vergiftungsgefahr! Benutzen Sie das Gerät nur im Außenbereich und niemals in geschlossenen oder schlecht belüfteten Räumen.
	Quetschgefahr
	Seien Sie vorsichtig, um zu vermeiden, dass Sie ausrutschen oder hinfallen, besonders wenn Sie rückwärts arbeiten.
	Achten Sie darauf, dass das Gerät während des Betriebs nicht umkippt, abrutscht oder fällt.
	Schutzeinrichtungen niemals überbrücken oder außer Betrieb setzen.
	Schadhafte und/oder zu entsorgende elektrische oder elektronische Geräte müssen an den dafür vorgesehenen Recycling-Stellen abgegeben werden. Altöl umweltgerecht entsorgen. Achten Sie darauf, dass keine Mineralölprodukte ins Erdreich gelangen.
	CE Konformitätszeichen
	Garantierter Schalleistungspegel $L_{WA}$
	Benzin Bleifrei

## Wartung



Vor allen Arbeiten am Gerät Motor abstellen und Zündkerzenstecker ziehen. Warten Sie, bis sich das Gerät abgekühlt hat.

Vor Erstinbetriebnahme muss der Motor unbedingt mit Motorenöl befüllt werden.

Überprüfen Sie vor jeder Inbetriebnahme den Ölstand. Füllen Sie ggf. Motorenöl nach. Maschine, insbesondere Lüftungsschlitze, stets sauber halten. Gerätekörper niemals mit Wasser abspritzen!

Kunststoffe nicht mit Lösemittel, entzündlichen oder giftigen Flüssigkeiten reinigen. Zum Reinigen nur ein feuchtes Tuch benutzen. Reparaturen und Arbeiten, die nicht in dieser Anleitung beschrieben wurden, nur von qualifiziertem Fachpersonal durchführen lassen. Nur Originalzubehör und Originalersatzteile verwenden.

Führen Sie vor jedem Betreiben eine Sichtprüfung durch.

Kontrollieren Sie besonders Sicherheitseinrichtungen, elektrische Bedienelemente, elektrische Leitungen und Schraubverbindungen auf Beschädigungen und festen Sitz.

Nur ein regelmäßig gewartetes und gut gepflegtes Gerät kann ein zufriedenstellendes Hilfsmittel sein. Wartungs- und Pflegemängel können zu unvorhersehbaren Unfällen und Verletzungen führen.

Bei Bedarf finden Sie die Ersatzteilliste im Internet unter [www.guede.com](http://www.guede.com).

## Gewährleistung

Die Gewährleistungszeit beträgt 12 Monate bei gewerblicher Nutzung, 24 Monate für Verbraucher und beginnt mit dem Zeitpunkt des Kaufs des Gerätes.

Die Gewährleistung erstreckt sich ausschließlich auf Mängel, die auf Material- oder Herstellungsfehler zurückzuführen sind. Bei Geltendmachung eines

Mangels im Sinne der Gewährleistung ist der original Kaufbeleg mit Verkaufsdatum beizufügen. Von der Gewährleistung ausgeschlossen sind unsachgemäße Anwendungen, wie z. B. Überlastung des Gerätes, Gewaltanwendung, Beschädigungen durch Fremdeinwirkung oder durch Fremdkörper. Nichtbeachtung der Betriebsanleitung und normaler Verschleiß sind ebenfalls von der Gewährleistung ausgeschlossen.

#### Wichtige Kundeninformation

Bitte beachten Sie, dass eine Rücksendung innerhalb oder auch außerhalb der Gewährleistungszeit grundsätzlich in der Originalverpackung erfolgen sollte. Durch diese Maßnahme werden unnötige Transportschäden und deren oft strittige Regelung wirkungsvoll vermieden. Nur im Originalkarton ist Ihr Gerät optimal geschützt und somit eine reibungslose Bearbeitung gesichert.

#### Service

Sie haben technische Fragen? Eine Reklamation? Benötigen Ersatzteile oder eine Betriebsanleitung? Auf der Homepage der Firma Güde GmbH & Co. KG ([www.guede.com](http://www.guede.com)) im Bereich Service helfen wir Ihnen schnell und unbürokratisch weiter. Bitte helfen Sie uns Ihnen zu helfen. Um Ihr Gerät im Reklamationsfall identifizieren zu können benötigen wir die Seriennummer sowie Artikelnummer und Baujahr. Alle diese Daten finden Sie auf dem Typenschild.

Tel.: +49 (0) 79 04 / 700-360

Fax: +49 (0) 79 04 / 700-51999

E-Mail: [support@ts.guede.com](mailto:support@ts.guede.com)

#### Entsorgung



Altbatterien, Elektro- und Elektronik-Altgeräte dürfen nicht zusammen mit dem Hausmüll entsorgt werden. Altbatterien, Elektro- und Elektronik-Altgeräte sind getrennt zu sammeln und zu entsorgen. Entfernen Sie Altbatterien, Altkumulatoren und Leuchtmittel vor dem Entsorgen aus den Geräten. Erkundigen Sie sich bei den örtlichen Behörden oder bei Ihrem Fachhändler nach Recyclinghöfen und Sammelstellen. Je nach den örtlichen Bestimmungen können Einzelhändler verpflichtet sein, Altbatterien, Elektro- und Elektronik-Altgeräte kostenlos zurückzunehmen. Tragen Sie durch Wiederverwendung und Recycling Ihrer Altbatterien, Elektro- und Elektronik-Altgeräte dazu bei, den Bedarf an Rohmaterialien zu verringern. Altbatterien (vor allem Lithium-Ionen-Batterien), Elektro- und Elektronik-Altgeräte enthalten wertvolle, wiederverwertbare Materialien, die bei nicht umweltgerechter Entsorgung negative Auswirkungen auf die Umwelt und Ihre Gesundheit haben können. Löschen Sie vor der Entsorgung möglicherweise auf Ihrem Altgerät vorhandene personenbezogene Daten.

## Inspektions- und Wartungsplan

Reparaturen und Arbeiten, die nicht in dieser Anleitung beschrieben wurden, nur von qualifiziertem Fachpersonal durchführen lassen. Nur Originalzubehör und Originalersatzteile verwenden.

Regelmäßige Wartungsperiode		Vor jeder Inbetriebnahme	Nach 1 Monat oder 20 Betriebsstunden	Nach 3 Monaten oder 50 Betriebsstunden	Nach 6 Monaten oder 100 Betriebsstunden	Nach 200 Betriebsstunden
Motoröl	Kontrollieren	✓				
	Ersetzen		✓		✓	
Benzin-schlauch Auspuffanlage Choke Seilzugstarter	Kontrollieren	✓				
Luftfilter	Reinigen			✓		
	Ersetzen			✓	✓	
Benzinfilter	Reinigen				✓	
Zündkerze	Kontrollieren			✓		
	Reinigen					

**Tip:** Um eine zuverlässige Einsatzbereitschaft des Geräts zu gewährleisten, empfehlen wir grundsätzlich ein Additiv im Kraftstoff zu verwenden und bei längeren Standzeiten 2-3 Testläufe im Jahr durchzuführen.

## Fehlerbehebung

Störung	Ursache	Abhilfe
Der Motor startet nicht.	Kraftstoffhahn geschlossen	Vergewissern Sie sich, dass der Kraftstoffhahn und der Ein-/Aus-schalter auf „ON (EIN) stehen.
	Kraftstoffmangel	Kraftstoff nachfüllen
	Zu schwacher Zug am Starter	Ziehen Sie kräftiger an der Start-schnur.
	Schlechter Kraftstoff, Lagerung ohne Entleerung des Benzintanks, falsche Benzinsorte	Kraftstofftank und Vergaser entleeren, frisches Benzin einfüllen
	Zündkerze verschmutzt, (Kohlerückstände auf den Elektroden), Elektrodenabstand zu groß	Kerze reinigen, Wärmewert der Kerze kontrollieren evtl. Zündkerze erneuern, 0,6-0,8 mm einstellen
	Die Zündkerze ist nass vom Benzin (abgesoffener Motor).	Zündkerze trocknen und erneut einsetzen
	Zu wenig Öl im Motor	Öl nachfüllen
	Das Gerät steht nicht waagerecht. Ölmangel wird angezeigt	Gerät waagerecht stellen
	Choke nicht betätigt	Choke betätigen
Der Motor läuft un-rund.	Zündanlage nicht ok	Vergewissern Sie sich, dass die Zündkerze richtig angebracht ist. Vergewissern Sie sich, dass sich das Zündkerzenkabel auf der Zündkerze befindet. Reinigen Sie die Zündkerze und überprüfen Sie den richtigen Elektrodenabstand.
	Falscher Kraftstoff	Vergewissern Sie sich, dass der richtige Kraftstoff verwendet wurde.

## Technical Data

Motor wheelbarrow		GRD 400/R
Art. No		55565
Engine type		4-stroke motor
Rated power		4,1 kW / 5,6 PS
Contents		196 cm <sup>3</sup>
tank capacity	Unleaded petrol	3,6 l
	Engine oil 10W-30	0,6l
Loading max.		400 kg 110 l
Moving speed		5 km/h
Weight		200 kg
Noise details		
Sound pressure level $L_{pA}$ <sup>1)</sup>		78 dB (A)
Measured sound power level $L_{WA}$ <sup>1)</sup>		97,5 dB (A)
Guaranteed sound power level $L_{WA}$		101 dB (A)
Measured according to EN ISO 3744, 2000/14/EG+ 2005/88/EG; <sup>1)</sup> Uncertainty K = 3 dB (A)		
Wear ear protectors!		
Vibration details		
Vibration total values (triaxial vector sum) determined according to 2006/42/EG:		
Vibration emission value $a_h$		11,3 m/s <sup>2</sup>
Uncertainty K = 1,5 m/s <sup>2</sup>		

**WARNING:** The vibration emission level will vary because of the ways in which a power tool can be used and may increase above the level given in this information sheet.

The vibration emission level may be used to compare one tool with another.

It may be used for a preliminary assessment of exposure.

An accurate estimate of the vibratory load should also take into account the times when the tool is shut down or when it is running but not actually in use. This may significantly reduce the vibratory load over the total working period.

Identify additional safety measures to protect the operator from the effects of vibration such as: maintain the tool and the accessories, keep the hands warm, organisation of work patterns.



Read and understand the operating instructions before using the appliance. Familiarise

with the control elements and how to use the appliance properly.

Abide by all the safety measures stated in the service manual. Act responsibly toward third parties.

The operator is responsible for accidents or risks to third parties.

In case of any doubts about connection and operation refer please to our customer center

Persons over 18 years of age can only work on the appliance. An exception includes youngsters trained in order to reach knowledge under super-

vision of the trainer during occupational education. Never let children work with the appliance. Never let adults work with the appliance unless they have been properly trained.

This appliance has not been designed to be used by persons (including children) with reduced physical, sensory or mental capabilities or with a lack of knowledge or experience.

Children must be supervised in order not to play with the machine.

## Specified Conditions Of Use

The motor wheelbarrow should only be used for small loading and transport tasks for gardening, landscaping and for agricultural purposes. Respecting technical data and safety precautions.

⚠ The machine is intended only for use on construction sites where on-site conditions are conducive to the use of machinery.

Always place the unit on a firm and flat surface! Please ensure that the machine does not tip over, slide or fall during use.

Please maintain enough distance from the secured edges of the construction pit as well as any embankments.

The machine must never be used on a slope.

Do not work with the unit in an environment with a risk of explosion where there are flammable liquids, gases or dust.

The machine must never be used in deep pits, tunnels or caves (> 1.5 m).

The work site must be free of electric cables as well as gas and water lines that could sustain damage from the vibrations.

Not observing general regulations in force and instructions from this manual does not make the manufacturer liable for damages.

The machine may only be used in a technically perfect condition and taking into account all safety information.

The use of the machine is at the discretion of the operator; use at your own risk.

## Residual risks

Even when the device is used properly and all safety regulations are complied with, there still may be some residual risks.

⚠ Electric shock

Touching the spark plug connector may result in an electric shock when the engine is running.

Never touch the plug connector or the spark plug while the engine is running.

⚠ Hearing damage

A longer stay in the immediate vicinity of the running unit may cause hearing damage. Wear ear protectors!

⚠ Risk of crushing

Careless handling of the machine can result in serious injury. Wear safety shoes with steel reinforcement!

⚠ Risk of fire!

Never operate the unit near highly flammable materials.

Fuel is highly flammable.

Keep the fuel in suitable containers only.

The appliance may only be refuelled outdoors and not near open fire or burning cigarettes.

Refuel the engine only when switched off. Refuel before starting the appliance. If the engine is running or still hot, it must not be refuelled or the tank cover opened.

After use, let the unit cool down for at least 10 minutes before refuelling.

Make sure the fuel does not overflow. If the fuel overflows, the engine must not be started. Remove any dirt from the appliance and prevent any attempt at ignition until fuel fumes have evaporated..

Replace all fuel tank and container caps securely.

Fuel tank to be emptied outdoors only.

⚠ Risk of poisoning!

Exhaust gases, fuel and lubricants are toxic. Inhaling exhaust gases may be fatal!

Do not operate the unit in closed spaces where dangerous carbon monoxide gases may accumulate. Never use the appliance inside rooms; to be used outdoors only.

⚠ Risk of explosion!!

Petrol and petrol vapours are highly flammable, explosive.

Do not work with the unit in an environment with a risk of explosion where there are flammable liquids, gases or dust.

Refuel the engine only when switched off.

Do not store any fuel near the unit.

Never keep the unit with petrol in the tank inside a building where petrol vapours could get in contact with open fire or sparks.

 Damage to health arising from vibrations to hand and arms if the device is used for a long time or if the device is not guided and evaluated properly.

Vibration damping systems are no guaranteed protection against white finger disease or carpal tunnel syndrome. Therefore, it is necessary to carefully check the state of your fingers and wrist if you have regularly used the appliance for a long time. If any symptom of the diseases above appears, seek medical advice immediately. To reduce the white finger disease risk, keep your hands warm and take regular breaks during your work.

 Danger of burns !

Some parts of the appliance get too hot when the appliance is operated. Do not touch any hot parts, e.g. engine and muffler. Contacting hot parts of the unit may cause burns. Pay attention to the warnings on the advice.

### Emergency procedure

Conduct a first-aid procedure adequate to the injury and summon qualified medical attendance as quickly as possible. Protect the injured person from further harm and calm them down. If you seek help, state the following pieces of information: 1. Accident site, 2. Accident type, 3. Number of injured persons, 4. Injury type(s)

## Safety instructions

### WARNING

Read all safety warnings and all instructions. Failure to follow the warnings and instructions may result in electric shock, fire and/or serious injury. Save all warnings and instructions for future reference.

Read carefully the operating and maintenance instructions. Familiarise thoroughly with the controls and proper use of the appliance. You need to know how the appliance works and how controls can immediately be switched off. Keep children and other persons including animals in a safe distance when using the appliance.

Minimum safe distance is 5 m.

Keep bystanders a safe distance away from work area. Anyone entering the work area must wear personal protective equipment.

Do not allow anybody to stand on the appliance.

Use protective equipment. Always wear safety glasses when working with the machine. The use of protective clothing is recommended, such as dust mask, protective gloves, sturdy non-slip footwear, helmet and ear defenders.

Protective glasses or a shield should always be used when operating, adjusting or repairing the appliance.

Check carefully the terrain where the appliance is being used and remove any items that could get caught and be thrown away. Being careful prevents slipping or falling, especially when reversing.

Poor lighting/light conditions represent a high safety risk. Provide adequate lighting or good lighting conditions when working with the machine.

Do not operate the machine in a confined space where the machine's operator is at risk of being trapped between the machine and other objects.

Do not overreach. Keep proper footing and balance at all times.

Before work can begin, operators must familiarise themselves with the work site. Elements of the work site include, for example, obstacles around the site or in the surrounding traffic, the load bearing capacity of the earth and ensuring the construction site is safe and secured.

Safe operation requires sufficient operator knowledge of the functions and positions of the controls and indicators or meters. Pay attention to the illustrated pages in the front section of the manual.

The appliance should only be used when in a perfect state. Carry out a visual inspection before switching the appliance on. Check especially the safety equipment, electrical control elements, power lines and screw couplings for any damage and if they are tightened appropriately. Replace any damaged parts before the appliance is put into operation if necessary.

The appliance must not be used if damaged or safety equipment is defective. Replace any worn-out and damaged parts.

⚠ It is strictly prohibited to disassemble, modify and purposely remove the protective equipment on the unit and fit other protective equipment instead.

No change can be made in respect of engine and unit setting.

Do not adjust the appliance when the engine is running (except for settings directly recommended by the manufacturer).

When working with this machine, do not use spare parts other than those recommended by us. Using spare parts not recommended by us can result in serious injuries to persons or damage to the machine.

Avoid any inadvertent starting of the engine. Make sure, that the control lever is always in

'Start' position when you pull the starter rope. Switch the appliance immediately off after finishing your work.

Always operate the device with both hands during operation. Hold the steering bar with a firm grip.

Note that the machine can jump upwards or forwards unexpectedly if it should encounter buried obstacles such as large stones.

Do not overload the machine.

Run it at a safe speed and adjust it to the average ground slope, the road conditions and the load to be transported.

Do not race when working with the appliance. Walk slowly and cautiously.

Pay maximum attention when turning around and pulling the appliance to you.

Always be very careful when you cross over or drive on dirt roads, gravel roads or country roads. Look out for hidden hazards or traffic.

Pay the greatest possible attention when working on frozen ground, as the machine may begin to slide in the process.

Always make sure that the weight is evenly distributed when driving on a slope, regardless of whether you are driving forwards or backwards.

Always travel in a direction parallel to the slope (upwards or downwards). To avoid hazards do not shift gears whilst on a slope.

When the load is tilted from the dumper body, the centre of gravity of the load changes constantly and the ground conditions become a crucial factor for the stability of the machine.

There are particular risks for track dumpers, which operate on soft ground and have a load e.g. clay stuck to the vehicle's body. If the appliance starts abnormally vibrating, switch the engine off and search for the cause immediately. Generally, vibrations are a warning against operating failure.

Switch the engine off and unplug it if you are not working with the appliance or when leaving the appliance or adjusting, maintaining or repairing it.

When cleaning, repairing and checking the appliance, make sure that the working screw/rotor and all moving parts are stopped.

Oil products must not come into contact with skin, eyes and clothing.

Operational safety instructions for snow plough blades

Snow should be removed only after adjusting the snow blower to the outdoor temperature when there are extreme temperature differences. Immediate snow removing could lead to premature wear of the drive shaft and other extensions such as the rubber flap.

Be extremely careful when running over or removing snow off brush entrances, footpaths and paths. Be prepared for unexpected risks or moving vehicles.

When you hit a foreign item, switch the engine off, disconnect the cable from the spark plug and check thoroughly the snow blower for any damage and remove it if necessary – the snow blower can be put into operation again and worked with now.

Do not remove snow across slopes. Be extremely careful when changing movement direction on slopes. Never try to remove snow on steep slopes.

Do not overload the appliance; do not try to remove snow too quickly.

Never use the appliance at a high travelling speed on a slippery surface. Be careful when reversing.

The snow blower must only be used when appropriate visibility or good lighting is provided. Stand fast on the ground and hold the handle tight by hands at all times. Walk, never run.

Transport and storage

Secure the device against shifting and toppling during transport.

Take care to prevent from fuel and oil leakage during transport.

Do not store the appliance in enclosed places just after being switched off but let it cool down outdoors instead.

Machine to be stored in a dry place. When the appliance is not going to be used for a long time, store it with an empty tank.

Set up the machine in such a way that it cannot move during maintenance, cleaning, adjustment, installation of accessories or spare parts or storage.

Secure the machine to prevent from rolling away.

### Symbols



Caution!



Warning against hot surfaces!  
Danger of burns !



Warning against dangerous electric voltage



Warning about inflammable substances



Observe to keep out of dangerous zone  
Minimum safe distance is 5 m.



Read the operating instructions to reduce the risk of injury.



Wear ear protectors!  
Wear eye protective goggles !  
Wear protective helmet !



Wear gloves!



Wear safety shoes with steel reinforcement!



Slow



Quickly



Switch off the engine before any work on it.



Prohibited smoking and open fire using.



Warning against risk of tripping



Warning against thrown-off items



Risk of poisoning!  
Use the appliance only outside, never use it in confined and bad ventilated areas.



Risk of crushing



Being careful prevents slipping or falling, especially when reversing.



Please ensure that the machine does not tip over, slide or fall during use.



Never remove or switch off the protective equipment and never put it out of operation.



Any damaged or disposed electric or electronic devices must be delivered to appropriate collection centres.



Dispose of old oil in an environmentally friendly manner.  
Make sure the oil products do not enter the soil.



CE marking



Guaranteed sound power level  $L_{WA}$



Unleaded petrol

## Maintenance



Switch the engine off and remove the socket plug before any work on the engine. Wait until the unit has cooled down.

The engine must necessarily be filled with engine oil before being put into operation for the first time.

Check the oil level whenever the appliance is to be put into operation. Add engine oil if necessary.

Keep the device, in particular the air vents, clean at all times. Never spray water on the device body!

Do not clean the plastics with solvents, flammable or toxic fluids. For cleaning, use a damp cloth only.

Repairs and works specified in these Instructions may only be performed by qualified authorised staff.

Use only original accessories and original spare parts.

Carry out a visual inspection before switching the appliance on.

Check especially the safety equipment, electrical control elements, power lines and screw couplings for any damage and if they are tightened appropriately.

Only a regularly maintained and treated appliance can serve as a satisfactory aid. Insufficient maintenance and care can lead to unforeseen accidents and injuries.

If necessary, a list of spare parts can be found at [www.guede.com](http://www.guede.com).

## Guarantee

Warranty period of 12 months applies to commercial use and 24 months applies to private use and commences on the day of purchase of the device.

The guarantee solely covers inadequacies caused by material defect or manufacturing defect. Original payment voucher with the sales date needs to be submitted for any claim in the guarantee period.

The guarantee does not cover any unauthorised use such as appliance overloading, use of violence, damage as a result of any unauthorised interference or caused by foreign items. Failing to follow the operating and assembly instruc-

tions and common wear are also not included in the guarantee.

Important information for the customer  
Please be sure to know that returning the product in or after the warranty period must be made in the original packaging.

## Service

Do you have any technical questions? Any claim? Do you need any spare parts or operating instructions? We will quickly help you and without needless bureaucracy at our web pages at [www.guede.com](http://www.guede.com) in the Servicing part. Please help us be able to help you. In order to identify your device in case of claim we need the serial No., product No. and year of production. All this data can be found on the type label.

Tel.: +49 (0) 79 04 / 700-360

Fax: +49 (0) 79 04 / 700-51999

E-Mail: [support@ts.guede.com](mailto:support@ts.guede.com)



Waste batteries and waste electrical and electronic equipment must not be disposed of together with household waste. Waste batteries and waste electrical and electronic equipment must be collected and disposed of separately. Remove used batteries, accumulators and lamps from the devices before disposing of them. Ask the local authorities or your retailer about recycling centres and collection points. Depending on local regulations, retailers may be obliged to take back used batteries and waste electrical and electronic equipment free of charge. Help reduce the demand for raw materials by reusing and recycling your used batteries and waste electrical and electronic equipment. Waste batteries (especially lithium-ion batteries) and waste electrical and electronic equipment contain valuable, recyclable materials that can have a negative impact on the environment and your health if not disposed of in an environmentally friendly manner. Delete any personal data on your old device before disposing of it.

## Inspection and maintenance plan

Repairs and works specified in these Instructions may only be performed by qualified authorised staff. Use only original accessories and original spare parts.

Regular servicing period		Before any start-up	After 1 month or 20 hours of operation	After 3 months or 50 hours of operation	After 6 months or 100 hours of operation	After 200 hours of operation
Engine oil	Inspection	✓				
	Change		✓		✓	
Petrol hose Exhaust system Choke Cable starter	Inspection	✓				
Air filter	Clean			✓		
	Change			✓	✓	
Petrol filter	Clean				✓	
Spark plug	Inspection			✓		
	Clean					

**Tip:** To ensure reliable operation of the appliance, we strongly recommend using fuel additives and performing 2-3 test operations after a longer time of not using the unit.

## Failure removal

Failures	Causes	Removal
The motor does not start.	Closed fuel tap	Make sure the fuel tap and On/Off are in the „ON“ position
	Lack of fuel	Add some fuel
	Weak tension on the starter	Pull strongly the starting cord.
	Wrong fuel, storing without petrol tank being drained	Drain the fuel tank and carburettor, add fresh petrol
	Sooted spark plug (carbon residues on electrodes), electrodes distance too big	Clean the spark plug, check the plug thermal value, possibly change the plug, set the electrodes distance to 0.6-0.7 mm
	The spark plug is wet from petrol (oversaturated engine).	Dry the spark plug out and refit it.
	Little oil in the engine	Add oil
	Unit is not in a horizontal position. Lack of oil being signalled	Place the unit in a horizontal position
	Choke has not been used	Use the choke
Engine running irregularly	Problem with ignition	Make sure the spark plug is fitted properly. Make sure the spark plug cable is on the spark plug. Clean the spark plug and check the electrodes if correct.
	Wrong fuel (propellant)	Make sure proper fuel has been used.

## Caractéristiques Techniques

Brouette à moteur		GRD 400/R
N° de commande		55565
Type de moteur		Moteur à deux temps
Puissance nominale		4,1 kW / 5,6 PS
Cylindrée		196 cm <sup>3</sup>
Volume du réservoir	Essence sans plomb	3,6 l
	Huile de moteur 10W-30	0,6l
Chargement max.		400 kg 110 l
Vitesse de déplacement		5 km/h
Poids		200 kg
Données relatives au bruit		
Niveau de pression acoustique L <sub>pA</sub> <sup>1)</sup>		78 dB (A)
Niveau de puissance acoustique mesuré L <sub>WA</sub> <sup>1)</sup>		97,5 dB (A)
Niveau de puissance acoustique garanti L <sub>WA</sub>		101 dB (A)
Mesuré selon EN ISO 3744, 2000/14/EG+ 2005/88/EG; <sup>1)</sup> Incertitude K = 3 dB (A)		
Portez une protection auditive!		
Données relatives aux vibrations		
Valeurs totales d'oscillation (Somme vectorielle des trois directions) constatées de façon correspondante 2006/42/EG:		
Valeur d'émission vibratoire a <sub>h</sub>		11,3 m/s <sup>2</sup>
Incertitude K = 1,5 m/s <sup>2</sup>		

**AVERTISSEMENT:** Le niveau réel des vibrations peut différer de la valeur indiquée dans ces consignes en fonction du type et du mode d'utilisation .

Le niveau des vibrations peut être utilisé pour la comparaison des appareils électriques.

Convient également pour l'examen préalable de la charge par vibrations.

Pour estimer de manière exacte la charge par vibrations pendant une certaine durée de travail, il faut également tenir compte des temps d'arrêt ou de marche à vide de l'appareil. Cela peut entraîner une réduction sensible du volume de charge par vibrations sur la durée totale de travail.

Définir les mesures de sécurité supplémentaires relatives à la protection de l'utilisateur contre les effets des vibrations, telles que : entretien technique des outils électriques et appareils, maintien de la chaleur des mains, organisation du travail.



Lisez attentivement ce mode d'emploi avant la première utilisation de l'appareil et

assurez-vous de l'avoir bien compris. Familiarisez-vous avec les éléments de commande et l'utilisation correcte de l'appareil.

Respectez toutes les consignes de sécurité figurant dans le mode d'emploi. Comportez-vous de façon responsable vis-à-vis des autres personnes.

L'utilisateur est responsable des accidents et

dangers vis-à-vis de tierces personnes.

Si vous avez des doutes en ce qui concerne le branchement et l'utilisation de l'appareil, contactez le service clients.

L'appareil peut être utilisé uniquement par des personnes de plus de 18 ans, exception faite des adolescents manipulant l'appareil dans le cadre de l'enseignement professionnel sous la surveillance du formateur. Ne laissez jamais les enfants manier l'appareil. Ne laissez jamais des adultes utiliser l'appareil sans formation

préalable.

Cet appareil ne doit pas être utilisé par des personnes (y compris les enfants) avec capacités physiques, sensorielles ou psychiques réduites ou avec des connaissances ou expérience insuffisantes. Veuillez à ce que les enfants ne jouent pas avec l'appareil.

### Utilisation Conforme à la destination

Le brouette à moteur doit être exclusivement utilisé pour de petites tâches de chargement et de transport dans le cadre de l'horticulture, de l'aménagement paysager et de l'agriculture. Compte tenu des caractéristiques techniques et consignes de sécurité

⚠ La machine ne peut être utilisée que sur des chantiers dont les conditions de fonctionnement permettent une utilisation appropriée de machines.

Placez toujours l'appareil sur une surface droite et solide ! Veuillez à ce que l'appareil ne bascule pas, ne glisse pas ou ne tombe pas pendant son fonctionnement.

Maintenez toujours une distance suffisante par rapport au bord de cavités et de talus.

L'appareil ne doit pas être utilisé dans une pente.

Ne travaillez jamais avec l'appareil dans un environnement avec risque d'explosion, contenant des liquides, gaz ou poussières inflammables.

L'appareil ne doit pas être utilisé dans des tranchées profondes (> 1,5 m), des tunnels ou des grottes.

La zone à traiter doit être exempte de câbles électriques et conduites de gaz ou d'eau qui pourraient être endommagés en raison des vibrations.

Le fabricant décline toute responsabilité en cas de non-respect des règles en vigueur et des dispositions indiquées dans ce mode d'emploi. L'appareil ne doit être utilisé que dans un état technique parfait, en tenant compte de toutes les indications de sécurité.

Le fonctionnement de la machine a lieu selon l'appréciation et sous la propre responsabilité de l'opérateur.

### Risques résiduels

Malgré l'utilisation correcte et le respect de toutes les règles de sécurité, des risques résiduels peuvent subsister.

#### ⚠ Décharge électrique

En cas de contact avec le connecteur de bougie lorsque le moteur tourne, vous risquez une électrocution.

Ne jamais toucher le connecteur de bougie ou la bougie d'allumage lorsque le moteur tourne.

#### ⚠ Endommagement de l'audition.

Un séjour prolongé à proximité immédiate de l'appareil en service peut endommager l'audition. Portez une protection auditive!

#### ⚠ Risque de contusions

Une conduite négligente de la machine peut entraîner de graves blessures. Portez des chaussures de sécurité avec pointes en acier !

#### ⚠ Risque d'incendie !

Ne faites jamais fonctionner l'appareil à proximité des matières légèrement inflammables.

Le carburant est hautement inflammable. Conservez le carburant uniquement dans des récipients adéquats.

Ravitaillez toujours à l'extérieur, jamais à proximité de flammes ou cigarettes allumées.

Ravitaillez uniquement lorsque le moteur est éteint. Ravitaillez avant de mettre l'appareil en marche. Il est interdit de ravitailler ou d'ouvrir le réservoir lorsque le moteur est en marche ou encore chaud.

Après l'utilisation, laissez l'appareil refroidir au moins 10 minutes avant de ravitailler en carburant.

Veillez à ne pas faire déborder le carburant. Si le carburant déborde, il est interdit de mettre le moteur en marche. Nettoyez l'endroit souillé et évitez tout essai de mise en marche tant que les vapeurs de carburant ne sont pas évacuées..

Resserrez tous les capots et fermetures sur le réservoir à carburant et sur les conteneurs.

Videz le réservoir de carburant exclusivement à l'extérieur

**⚠ Risque d'intoxication!**

Les gaz d'échappement, les carburants et produits de graissage sont toxiques. La respiration des gaz d'échappement peut être mortelle !

Ne faites pas fonctionner l'appareil dans un espace fermé où peuvent s'accumuler les gaz dangereux de l'oxyde de carbone. N'utilisez jamais l'appareil à l'intérieur des pièces.

**⚠ Risque d'explosion!!**

L'essence et les vapeurs d'essence sont légèrement inflammables ou explosives. Ne travaillez jamais avec l'appareil dans un environnement avec risque d'explosion, contenant des liquides, gaz ou poussières inflammables.

Ravitaillez uniquement lorsque le moteur est éteint.

Ne stockez aucun carburant à proximité de l'appareil.

Ne rangez jamais l'appareil avec l'essence dans le réservoir à l'intérieur d'un bâtiment où les vapeurs d'essence pourraient rentrer en contact avec le feu ouvert ou les étincelles.

**⚠ Atteinte à la santé résultant des vibrations des mains et bras en cas d'utilisation prolongée de l'appareil ou lorsque l'appareil n'est pas correctement dirigé et évalué.** Les systèmes d'amortissement des vibrations ne garantissent pas la protection contre la maladie de Raynaud ou le syndrome du canal carpien. Par conséquent, en cas d'utilisation régulière de l'appareil, il est nécessaire de surveiller attentivement l'état des doigts et des poignets. En cas d'apparition des signes des maladies citées ci-dessus, consultez immédiatement un médecin. Afin de réduire le risque de la maladie de Raynaud, maintenez vos mains au chaud et faites des pauses régulières.

**⚠ Risque de brûlure!**

Certaines pièces de l'appareil chauffent fortement pendant le fonctionnement. Ne touchez pas les pièces chaudes, telles que moteur et amortisseur de bruit. Le contact avec les parties chaudes peut provoquer des brûlures. Veuillez respecter les mises en garde figurant sur l'appareil.

**Conduite en cas d'urgence**

Effectuez les premiers gestes de secours et appelez rapidement les premiers secours. Protégez le blessé d'autres blessures et calmez-le. Si vous appelez les secours, fournissez les renseignements suivants: 1. Lieu d'accident, 2. Type d'accident, 3. Nombre de blessés, 4. Type de blessure

**Consignes de sécurité****⚠ Avertissement**

Lisez toutes les consignes et instructions de sécurité. Le non-respect des consignes indiquées ci-dessous peut entraîner une électrocution, un incendie et / ou des blessures graves. Conservez toutes les consignes et instructions de sécurité pour une utilisation ultérieure.

Lisez attentivement le mode d'emploi et d'entretien. Familiarisez vous avec les dispositifs de commande et l'utilisation correcte de l'appareil. Vous devez savoir comment l'appareil fonctionne et de quelle façon l'on arrête rapidement le dispositif de commande.

Veillez à ce que les enfants et autres personnes respectent une distance de sécurité pendant l'utilisation de l'appareil.

La distance de sécurité minimale s'élève à 5 mètres.

Maintenir les personnes présentes à une distance de sécurité par rapport à la zone de travail. Toute personne entrant dans la zone de travail doit porter un équipement de protection individuelle.

Veillez à ce que personne ne monte sur l'appareil.

Utilisez les équipements de protection. Portez toujours des lunettes de protection pendant le travail avec la machine. Il est recommandé de porter des équipements de protection, tels que masque antipoussière, gants de protection, chaussures tenant bien aux pieds et antidérapantes, casque et protection auditive.

Pendant le fonctionnement ou lors du réglage et réparations, portez toujours des lunettes de protection ou un écran de protection.

Contrôlez le terrain sur lequel vous souhaitez utiliser l'appareil et éliminez les objets pouvant être accrochés et éjectés par la tondeuse. Soyez prudents pour éviter tout risque de glissement ou chute, en particulier lorsque vous reculez. Un éclairage/conditions de lumière insuffisantes représentent un grand risque. Lors du travail avec l'appareil, veillez toujours à un éclairage suffisant ou à des conditions de lumière suffisantes.

Ne faites pas fonctionner la machine dans un espace étroit qui puisse présenter le risque que le conducteur de la machine puisse rester coincé entre celle-ci et d'autres objets.

Évitez les postures anormales du corps. Adoptez une posture stable et maintenez toujours l'équilibre.

Avant le début du travail, l'opérateur doit s'être familiarisé avec l'environnement de travail. Font partie de l'environnement de travail, par ex. les obstacles dans l'environnement de travail et de circulation, la portance du sol et la nécessaire sécurisation du chantier.

Pour une mise en marche en toute sécurité, l'utilisateur doit avoir connaissance des conditions d'utilisations des fonctions et positions de l'élément de commande et de l'affichage ou du compte. Consultez les pages d'illustrations au début du manuel.

Utilisez l'appareil uniquement en état parfait.

Avant toute utilisation, réalisez un contrôle visuel. Contrôlez surtout les dispositifs de sécurité, les éléments de commande électriques, les circuits électriques et contrôlez également l'état et le serrage des boulonnages. Remplacez éventuellement les pièces endommagées avant l'utilisation.

Il est interdit d'utiliser l'appareil si les dispositifs de protection sont défectueux ou endommagés. Remplacez les pièces usées ou endommagées.

 Il est strictement interdit de démonter, modifier ou retirer les dispositifs de protection placés sur la machine ou d'y placer des dispositifs de protection étrangers.

Le réglage du moteur et de l'appareil ne doit pas être modifié.

Ne réglez pas l'appareil lorsque le moteur est en

marche (hormis réglages recommandés directement par le fabricant).

Dans le cas contraire, l'utilisateur ou des personnes se trouvant à proximité pourraient subir de graves blessures et l'appareil pourrait être endommagé.

Évitez les démarrages intempestifs. Mettez-vous toujours dans la position de démarrage lorsque vous tirez la corde de démarrage.

Arrêtez l'appareil dès que vous avez terminé votre travail.

Conduisez toujours la machine en fonctionnement avec les deux mains. Tenez fermement le guidon.

Veillez tenir compte du fait que la machine est susceptible de se projeter de manière inattendue vers le haut ou en avant si vous deviez rencontrer des obstacles enfouis dans le sol, tels que de grosses pierres.

Ne surchargez pas la machine.

Conduisez-la à une vitesse de sécurité, en adaptant celle-ci aux dénivelés de terrain, aux conditions de circulation ainsi qu'à la charge à transporter.

Ne faites pas la course avec l'appareil. Marchez lentement et prudemment.

Soyez particulièrement prudents lorsque vous tournez ou lorsque vous tirez l'appareil vers vous.

Soyez toujours très prudent lorsque vous empruntez des sentiers, des routes de gravier ou des chemins de terre. Restez attentif aux dangers cachés ou à la circulation.

Portez la plus grande attention possible à votre travail si le sol est gelé, car la machine est susceptible de se mettre à glisser.

Assurez-vous toujours, lorsque vous conduisez en pente, que ce soit en montée ou en descente, que le poids soit réparti de façon équilibrée. Déplacez-vous toujours dans la direction parallèle à la pente (en montée ou en descente). Pour éviter tout danger, ne changez pas de vitesse dans la pente.

Lorsque vous déchargez avec le système à bascule, le centre de gravité de la charge change sans cesse et les conditions de sol vont être déterminantes pour la stabilité de la machine. Il existe des risques particuliers pour les tombeaux utilisés sur les terrains souples et dont la charge, comme l'argile, colle au fuselage.

Si l'organe commence à vibrer de façon inhabituelle, arrêtez le moteur et recherchez immédiatement la cause. En général, les vibrations sont un signe de problème.

Arrêtez le moteur et retirez la fiche de la prise si vous n'utilisez pas l'appareil, si vous devez vous éloigner ou lors du réglage, l'entretien ou les réparations.

Lors des nettoyages, réparations et contrôles, veillez à ce que la vis de rebroussement/rotor et toutes les parties mobiles soient arrêtées.

Les produits pétroliers ne doivent pas rentrer en contact avec la peau, les yeux et les vêtements.

Consignes de sécurité pour l'utilisation avec une lame chasse-neige

En cas de différences de températures extrêmes, adaptez un court instant le chasse-neige à la température environnante et seulement après commencez à enlever la neige. Si vous commencez à utiliser immédiatement le chasse-neige, vous pouvez provoquer l'usure prématurée de l'arbre d'entraînement et d'autres embouts tels que volet en caoutchouc.

Soyez particulièrement prudents lorsque vous traversez ou enlevez la neige des entrées, trottoirs et voies en graviers. Soyez préparés aux dangers imprévus ou aux véhicules en marche.

En cas de collision avec un objet étranger, arrêtez le moteur, débranchez le câble de la bougie d'allumage, contrôlez bien le chasse-neige, réparez-le lorsqu'il est endommagé, seulement après vous pouvez remettre le chasse-neige en marche et l'utiliser.

N'enlevez pas la neige en vous déplaçant à travers d'une pente. Soyez particulièrement prudents lorsque vous changez de direction sur

des pentes. N'essayez jamais d'enlever la neige sur des pentes abruptes.

Ne surchargez pas l'appareil, n'essayez pas d'enlever la neige trop rapidement.

N'utilisez jamais l'appareil à une vitesse élevée sur une surface glissante. Soyez prudents lorsque vous reculez.

Utilisez le chasse-neige uniquement lorsque la visibilité est bonne ou avec un éclairage suffisant. Tenez vous bien sur le sol et saisissez fermement la poignée avec vos mains. Marchez, ne courez jamais.

Transport et stockage

Veillez sécuriser l'appareil pendant le transport afin d'éviter qu'il glisse ou bascule.

Veillez à éviter des fuites de carburant ou d'huile lors du transport.

Ne rangez pas l'appareil dans des pièces fermées immédiatement après le travail, laissez-le refroidir à l'extérieur.

Stockez l'appareil à un endroit sec. En cas de stockage prolongé, rangez l'appareil avec le réservoir vide.

Disposez la machine de sorte qu'elle ne puisse jamais bouger, ni durant l'entretien, le nettoyage, le réglage, le montage d'accessoires ou de pièces de rechange, ni durant son entreposage. Garantissez toujours la totale immobilisation de la machine.

## Symboles



Attention!



Avertissement - surfaces chaudes !  
Risque de brûlure!



Avertissement : tension électrique  
dangereuse



Attention substances inflammables





Veillez à ce que personne ne se trouve  
dans la zone dangereuse.  
La distance de sécurité minimale  
s'élève à 5 mètres.

	Pour réduire le risque de blessures, lisez la notice d'utilisation.
	Portez une protection auditive! Portez des lunettes de protection! Portez un casque de protection!
	Portez des gants de protection !
	Portez des chaussures de sécurité avec pointes en acier !
	Lentement
	rapidement
	Avant toute intervention sur l'appareil, arrêtez le moteur.
	 Défense de fumer, feu ouvert interdit.
	Avertissement - risque de trébuchement.
	Avertissement – éjection d'objets
	Risque d'intoxication! Utilisez l'appareil uniquement à l'extérieur, jamais dans des pièces fermées ou mal ventilées.
	Risque de contusions
	Soyez prudents pour éviter tout risque de glissement ou chute, en particulier lorsque vous reculez.
	Veillez à ce que l'appareil ne bascule pas, ne glisse pas ou ne tombe pas pendant son fonctionnement.
	Ne retirez jamais les dispositifs de protection, ne les arrêtez pas et ne les mettez pas hors service.

 Déposez les appareils électriques ou électroniques défectueux et / ou destinés à liquidation au centre de ramassage correspondant. Éliminer l'huile usagée en respectant les impératifs écologiques. Veillez à ce que les produits pétroliers ne pénètrent pas dans le sol.

 symbole CE

 Niveau de puissance acoustique garanti  $L_{WA}$

 Essence sans plomb

## Entretien

 Avant tout travail sur le moteur, arrêtez-le et retirez l'antiparasite de la bougie d'allumage. Attendez que l'appareil refroidisse.

avant la première mise en marche, il est nécessaire de remplir le moteur d'huile de moteur.

Contrôlez avant chaque mise en marche le niveau d'huile. Si nécessaire, complétez l'huile de moteur.

Maintenez la machine et en particulier les orifices d'aération propres. Ne pulvérisez jamais d'eau sur l'appareil !

N'utilisez pas de dissolvants ou des liquides inflammables ou toxiques pour nettoyer les plastiques. Utilisez uniquement un chiffon humide.

Les réparations et travaux non décrits dans ce mode d'emploi doivent être effectués uniquement par un personnel qualifié agréé.

Utilisez uniquement des accessoires et des pièces de rechange d'origine.

Avant toute utilisation, réalisez un contrôle visuel.

Contrôlez surtout les dispositifs de sécurité, les éléments de commande électriques, les circuits électriques et contrôlez également l'état et le serrage des boulonnages.

Seul un appareil régulièrement entretenu et réparé peut donner satisfaction. Un entretien insuffisant peut engendrer des accidents et des blessures.

En cas de besoin, vous trouverez la liste des pièces détachées sur les pages web [www.guede](http://www.guede).

com.

## Garantie

La durée de la garantie est de 12 mois en cas d'utilisation industrielle et de 24 mois pour le consommateur final. La période de garantie commence à courir à compter de la date d'achat de l'appareil.

La garantie concerne exclusivement les imperfections provoquées par le défaut du matériel ou le défaut de fabrication. En cas de réclamation pendant la durée de la garantie, il est nécessaire de joindre l'original du justificatif d'achat avec la date d'achat.

La garantie n'inclut pas une utilisation non-conforme telle que surcharge de l'appareil, utilisation de la force, dommage par intervention étrangère ou objets étrangers. Le non-respect du mode d'emploi et du mode de montage ainsi que l'usure normale ne sont pas non plus inclus dans la garantie.

## Service

Vous avez des questions techniques ?  
Une réclamation ?  
Vous avez besoin de pièces détachées ou d'un mode d'emploi ?  
Nous vous aiderons rapidement et sans paperasserie inutile par l'intermédiaire de nos pages Web [www.guede.com](http://www.guede.com) dans la rubrique Service. Aidez-nous pour que nous puissions vous aider. Pour identifier votre

appareil en cas de réclamation, nous avons besoin du numéro de série, du numéro de produit et de l'année de fabrication. Toutes ces informations se trouvent sur la plaque signalétique.

Tel.: +49 (0) 79 04 / 700-360

Fax: +49 (0) 79 04 / 700-51999

E-Mail: [support@ts.guede.com](mailto:support@ts.guede.com)

## Elimination



Les piles usagées et les déchets d'équipements électriques et électroniques ne doivent pas être jetés avec les ordures ménagères. Les piles usagées et les déchets d'équipements électriques et électroniques doivent être collectés et éliminés séparément. Retirez les piles, accumulateurs et ampoules usagés des appareils avant de les jeter. Renseignez-vous auprès des autorités locales ou de votre revendeur sur les centres de recyclage et les points de collecte. En fonction de la réglementation locale, les détaillants peuvent être tenus de reprendre gratuitement les piles usagées et les déchets d'équipements électriques et électroniques. Contribuez à réduire la demande de matières premières en réutilisant et en recyclant vos piles et équipements électriques et électroniques usagés. Les piles usagées (en particulier les piles au lithium-ion) et les déchets d'équipements électriques et électroniques contiennent des matériaux précieux et recyclables qui peuvent avoir un impact négatif sur l'environnement et votre santé s'ils ne sont pas éliminés de manière écologique. Effacez les données personnelles éventuellement présentes sur votre ancien appareil avant de le mettre au rebut.

## Plan des révisions et de l'entretien

Les réparations et travaux non décrits dans ce mode d'emploi doivent être effectués uniquement par un personnel qualifié agréé. Utilisez uniquement des accessoires et des pièces de rechange d'origine.

**Conseil:** Afin d'assurer le fonctionnement fiable de l'appareil, nous recommandons d'utiliser l'additif dans le carburant et de procéder à 2-3 marches d'essai après une inutilisation prolongée.

## Résolution d'une panne

Panne	Cause	Suppression
Le moteur ne démarre pas.	Robinet d'essence fermé	Vérifiez si le robinet d'essence et l'interrupteur marche/arrêt sont en position „ON“ (Marche)
	Manque de carburant.	Ravitaillez en carburant
	Traction faible sur le démarreur	Tirez fermement sur la corde de démarrage
	Mauvais carburant, stockage sans vidage du réservoir d'essence, mauvais type d'essence	Videz le réservoir de carburant et le carburateur, versez de l'essence fraîche
	Bougie d'allumage encrassée (restes de charbon sur les électrodes), distance des électrodes trop importante	Nettoyez la bougie, contrôlez la valeur thermique de la bougie ou remplacez-la, réglez à 0,6 - 0,8 mm
	La bougie d'allumage est humide à cause de l'essence (moteur noyé).	Séchez la bougie d'allumage et remettez-la.
	Manque d'huile dans le moteur	Complétez huile
	L'appareil ne repose pas sur une surface droite Signalement du manque d'huile	Placez l'appareil sur une surface droite
Le moteur tourne de façon irrégulière.	Le starter n'a pas été utilisé.	Utilisez le starter
	Allumage défectueux	Vérifiez si la bougie d'allumage est bien insérée. Vérifiez si le câble de la bougie d'allumage se trouve sur la bougie d'allumage. Nettoyez la bougie d'allumage et contrôlez la position des électrodes.
	Mauvais carburant	Vérifiez si le carburant utilisé est correct.

## Datos técnicos

Carriola a motore		GRD 400/R
N.º de artículo		55565
Tipo di motore		Motore a 4 tempi
Potenza nominale		4,1 kW / 5,6 PS
Volume		196 cm <sup>3</sup>
Volume del serbatoio	Benzina senza piombo	3,6 l
	Olio per motore 10W-30	0,6l
Carico max.		400 kg 110 l
Velocità di avanzamento		5 km/h
Peso		200 kg
Dati di rumorosità		
Livello di rumorosità $L_{pA}^{1)}$		78 dB (A)
Livello di potenza sonora misurato $L_{WA}^{1)}$		97,5 dB (A)
Livello di potenza sonora garantito $L_{WA}$		101 dB (A)
Misurato conf. EN ISO 3744, 2000/14/EG+ 2005/88/EG; <sup>1)</sup> Incertezza della misura K = 3 dB (A)		
Utilizzare le protezioni dell'udito!		
Dati della vibrazione		
Dati totali della vibrazione (Somma vettoriale di tre direzioni) accertato rispettivamente 2006/42/EG:		
Valore di emissione dell'oscillazione $a_h$		11,3 m/s <sup>2</sup>
Incertezza della misura K = 1,5 m/s <sup>2</sup>		

**AVVERTENZA:** Il livello reale delle vibrazioni, in dipendenza al tipo e modo dell'uso della lista, può essere diverso dal valore indicato nelle presenti istruzioni.

E' possibile utilizzare il livello delle vibrazioni per il confronto reciproco degli apparecchi elettrici.

E' adatto anche alla pre-valutazione del carico dalle vibrazioni

Per una valutazione precisa della sollecitazione da vibrazioni si deve tenere conto anche dei tempi in cui l'utensile è spento oppure è acceso senza però essere utilizzato. Questo può ridurre sensibilmente la sollecitazione da vibrazioni per l'intero periodo di tempo operativo.

Adottare misure di sicurezza supplementari per proteggere l'utilizzatore dall'effetto delle vibrazioni, come ad esempio: manutenzione dell'utensile elettrico e degli accessori, tenere le mani calde, organizzazione dello svolgimento del lavoro.



Usare l'apparecchio solo dopo aver letto con attenzione e capito le istruzioni per l'uso.

Prendere in conoscenza gli elementi di comando e l'uso corretto dell'apparecchio. Rispettare tutte le istruzioni di sicurezza riportate nel Manuale. Comportarsi con cura verso le altre persone.

L'operatore è responsabile verso i terzi degli incidenti oppure pericoli.

In caso dei dubbi sul collegamento ed uso dell'apparecchio, rivolgersi cortesemente al CAT. Possono lavorare con l'apparecchio solo le persone che hanno raggiunto 18 anni. L'eccezio-

ne rappresenta lo sfruttamento dei minorenni per lo scopo dell'addestramento professionale per raggiungere la pratica sotto controllo dell'istruttore. Mai consentire ai bambini la manovra dell'apparecchio. Mai permettere l'uso dell'apparecchio dalle persone senza le istruzioni adeguate.

Questo apparecchio non è destinato all'utilizzo dalle persone (compresi i bambini) con ridotte capacità fisiche, sensoriali o mentali, oppure con mancanza di conoscenze ed esperienze. Bisogna tenere sotto l'occhio i bambini perché non giochino con l'apparecchio.

## Uso in conformità alla destinazione

La carriola a motore può essere utilizzata solo per piccole operazioni di carico e trasporto per giardinaggio e architettura paesaggistica. Con riferimento ai dati tecnici ed alle istruzioni di sicurezza

⚠ La macchina deve essere utilizzata esclusivamente nei cantieri in cui le condizioni di impiego ne permettano un utilizzo adeguato. Posizionare sempre l'apparecchio su un piano fermo e livellato! Assicurarsi che il dispositivo non si capovolga, non scivoli e non cada durante il funzionamento.

Mantenere sempre una distanza sufficiente dai bordi degli scavi e dalle scarpate.

Il dispositivo non deve essere utilizzato sui pendii.

Non far funzionare la macchina nell'ambiente a pericolo di esplosione dove si trovano dei liquidi, gas o polveri infiammabili.

Il dispositivo non deve essere utilizzato in trincee profonde (> 1,5 m), tunnel e grotte.

L'area di lavoro deve essere priva di linee elettriche, di tubature del gas e dell'acqua che possano essere danneggiate dalla vibrazione.

All'inadempimento delle istituzioni delle direttive generalmente valide e delle istituzioni nel presente Manuale il costruttore non assume alcuna responsabilità dei danni.

Utilizzare la macchina solo se è in perfette condizioni tecniche e rispettando tutte le norme di sicurezza.

L'uso della macchina da parte dell'operatore avviene a sua discrezione e sotto la sua esclusiva responsabilità.

## Pericoli residuali

Anche con l'uso corretto e con il rispetto di tutte le norme di sicurezza, possono esserci sempre rischi residuali.

### ⚠ Scosse elettriche!

Se si tocca la pipetta della candela mentre il motore è in funzione, si può rimanere folgorati. Non toccare mai pipetta della candela o la candela con il motore acceso.

### ⚠ Danni all'udito

Un soggiorno prolungato nelle vicinanze immediate della macchina in corso può provocare danni all'udito. Utilizzare le protezioni dell'udito!

### ⚠ Pericolo di contusione

L'uso incurante della macchina può provocare lesioni gravi. Indossare le scarpe antitortunistiche con puntali in acciaio!

### ⚠ Pericolo di incendio!

Mai far funzionare l'apparecchio vicino ai materiali facilmente infiammabili.

Il combustibile estremamente infiammabile. Il carburante deve essere conservato solo nei contenitori adatti.

La macchina può essere rabboccata solo all'esterno e non in vicinanza alle fiamme vive rispett. le sigarette accese.

Rabboccare solo con il motore spento. Rabboccare prima di avviare la macchina. Non si deve rabboccare né aprire il coperchio del serbatoio con il motore in funzione oppure caldo ancora.

Dopo l'uso lasciare raffreddare l'apparecchio al minimo 10 minuti prima di rabboccare il carburante.

Attendersi a che il combustibile non strabocchi. Allo strabocco del combustibile, il motore non dovrà essere avviato. Pulire la zona contaminata sull'apparecchio ed evitare qualsiasi prova d'accensione finché non spariscono i vapori del combustibile..

Fissare di nuovo tutti i carter e tappi sul serbatoio di carburante e contenitori di combustibile.

Svuotare il serbatoio carburante esclusivamente all'esterno.

**⚠ Rischio di avvelenamento!**

Gas di scarico, carburanti o lubrificanti sono velenosi. L'inalazione dei gas di scarico può provocare la morte!

Non far funzionare la macchina in ambienti chiusi, dove può accumularsi l'ossido di carbonio pericoloso. Non utilizzare mai l'apparecchio nei locali; esclusivamente all'esterno.

**⚠ Pericolo d'esplosione!!**

Benzina e vapori di benzina sono facilmente infiammabili, risp. esplosivi.

Non far funzionare la macchina nell'ambiente a pericolo di esplosione dove si trovano dei liquidi, gas o polveri infiammabili.

Rabboccare solo con il motore spento.

Non depositare alcun carburante nelle vicinanze della macchina.

Mai depositare la macchina avente la benzina nel serbatoio all'interno dell'edificio dove i vapori di benzina possano eventualmente venire a contatto con fiamme aperte o scintille.

**⚠ Danno alla salute in seguito di vibrazioni delle mani e delle braccia, se l'apparecchio è usato per un periodo prolungato, o se non è tenuto e valutato regolarmente.**

I sistemi di riduzione delle vibrazioni non sono alcuna protezione garantita contro la malattia bianca delle dita o sindrome di tunnel carpale. Perciò occorre, in caso di uso prolungato e regolare dell'apparecchio, controllare attentamente lo stato delle dita e del polso. Se dovessero manifestarsi i sintomi delle malattie citate, consultare immediatamente il medico. Per ridurre il rischio di „malattia bianca delle dita“, durante il lavoro mantenere le dita calde e fare pause regolari.

**⚠ Pericolo delle ustioni!**

Alcune parti della macchina in funzione si riscaldano notevolmente. Non toccare le parti calde; per es. il motore e silenziatore. Il contatto con le parti calde della macchina può provocare ustioni. Rispettare le avvertenze sull'apparecchio.

**Comportamento in caso d'emergenza**

Applicare il pronto soccorso relativo all'incidente e rivolgersi più rapidamente al medico qualificato. Proteggere il ferito agli ulteriori incidenti e tranquillizzarlo. In caso di richiesta del pronto soccorso comunicare le seguenti informazioni: 1. Luogo dell'incidente, 2. Tipo dell'incidente, 3. Numero dei feriti, 4. Tipo della ferita

**Istruzioni di sicurezza****⚠ Avvertenza**

Leggere tutte le istruzioni ed avvertimenti di sicurezza. Mancata osservazione delle avvertenze sottostanti potrebbe provocare scosse elettriche, incendi e/o seri incidenti. Conservare tutte le indicazioni e istruzioni di sicurezza per il loro futuro uso.

Leggere attentamente il Manuale d'Uso e Manutenzione. Prendere in perfetta conoscenza gli elementi di comando e l'uso corretto dell'apparecchio. Dovete sapere come funziona l'apparecchio e come si può disattivare rapidamente il dispositivo di comando.

Durante l'uso dell'apparecchio tenere i bambini, le altre persone e gli animali in distanza sicura.

La distanza sicura minima è 5 m.

Avere cura di evitare che altre persone possano avvicinarsi alla zona in cui si sta lavorando. Ogni persona che entra nella zona di operazione deve indossare un abbigliamento protettivo personale.

Evitare che qualcuno salga sull'apparecchio.

Usare dispositivi di protezione. Durante il lavoro con la macchina bisogna sempre portare occhiali di protezione. Si consiglia di indossare indumenti di protezione come maschera antipolvere, guanti di protezione, scarpe antiscivolo robuste, casco e cuffie di protezione acustica.

Durante l'esercizio oppure alla regolazione e durante le riparazioni utilizzare sempre gli occhiali di protezione oppure lo scudo.

Controllare accuratamente il terreno dove viene utilizzato l'apparecchio ed eliminare tutti oggetti che potrebbero essere aggraffati e lanciati. Siate attenti per evitare lo scivolo oppure la caduta, soprattutto in retromarcia.

L'illuminazione insufficiente/condizioni di visibilità scarse rappresentano un grande rischio in sicurezza. Durante il lavoro con l'apparecchio assicurare sempre l'illuminazione sufficiente, rispett. buone condizioni di visibilità.

Non mettere in funzione la macchina in spazi ristretti in cui il conducente della macchina rischia di rimanere schiacciato tra la macchina e altri oggetti.

Evitare una posizione anomala del corpo. Mettersi in posizione sicura e mantenere l'equilibrio in ogni situazione.

Prima dell'inizio del lavoro l'operatore deve familiarizzare con l'ambiente di lavoro. Dell'ambiente di lavoro fanno parte, ad esempio, eventuali ostacoli presenti negli spazi di lavoro e di movimento, la capacità di carico del suolo e la necessaria messa in sicurezza del cantiere.

Per garantire il funzionamento sicuro, l'utilizzatore deve disporre di conoscenze sufficienti rispetto alle funzioni e posizioni degli elementi di comando e degli indicatori o contatori. Osservare le pagine illustrate nella parte iniziale delle istruzioni per l'uso.

Utilizzare solo l'apparecchio nel perfetto stato.

Prima di ogni uso eseguire controllo visivo dell'apparecchio. Controllare i danni e serraggio soprattutto sui dispositivi di sicurezza, elementi elettrici di comando, cavi elettrici e filettature.

Prima di lavoro, cambiare eventualmente le parti difettose.

L'apparecchio non deve essere utilizzato se danneggiato oppure con i dispositivi di sicurezza difettosi. Cambiare le parti usurate e danneggiate.

**⚠** E' assolutamente vietato smontare, modificare e strumentalmente rimuovere i dispositivi di protezione installati sulla macchina, e montarci i dispositivi di protezione estranei.

E' vietato effettuare modifiche delle impostazioni del motore e dell'apparecchio.

Non regolare l'apparecchio con il motore in funzione (tranne le regolazioni consigliate direttamente dal costruttore).

Non utilizzare per il lavoro con questo apparecchio parti aggiuntive di nessun genere, tranne quelle raccomandate dalla nostra azienda. In caso contrario, l'operatore o persone estranee che si trovano nelle vicinanze possono essere gravemente ferite, oppure l'apparecchio subire danni.

Evitare l'accensione inavvertita dell'attrezzo. Fare in modo di trovarsi sempre nella giusta posizione quando si tira il cavo d'accensione.

Appena viene terminato il lavoro, la macchina deve essere spenta immediatamente.

Guidare l'apparecchio con entrambe le mani mentre è in funzione. Tenere saldamente il manubrio.

Tenere presente che la macchina potrebbe balzare improvvisamente verso l'alto o in avanti qualora dovesse imbattersi in ostacoli interrati, come pietre di grandi dimensioni.

Non sovraccaricare la macchina.

Usarla a velocità di sicurezza e regolare la velocità in base alla pendenza del suolo, alle condizioni della strada e al carico da trasportare.

Non gareggiare durante il lavoro con l'apparecchio. Camminare piano e con cautela.

Porre la massima attenzione nel momento di viraggio e tiro della macchina verso se stesso.

Prestare sempre attenzione quando si attraversano o si transita su strade sterrate o strade con ghiaia. Prestare attenzione ai pericoli nascosti e al traffico.

Prestare la massima attenzione possibile durante i lavori sul terreno ghiacciato, poiché la macchina può slittare.

In caso di transito su un pendio, sia in avanti che all'indietro, accertarsi sempre che il peso sia distribuito uniformemente. Spostarsi sempre nella direzione parallela al pendio (verso l'alto o verso il basso). Per evitare pericoli, non cambiare marcia sul pendio.

Durante il ribaltamento del carico del cassone ribaltabile, il baricentro del carico si sposta continuamente e, pertanto, le condizioni del suolo diventano decisive per la stabilità della macchina. Sussistono rischi specifici soprattutto per le motocarriole cingolate che operano su superfici morbide e il cui carico, come ad esempio l'argilla, si incolla al cassone.

Nel caso in cui l'aggregato comincia vibrare in modo anomalo, spegnere il motore e cercare immediatamente il motivo. Le vibrazioni rappresentano l'avviso generale prima di malfunzione.

Spegnere il motore e sconnettere la spina, quando: non si lavora con apparecchio; volete abbandonarlo oppure facendo la regolazione, manutenzione e le riparazioni.

Per la pulizia, riparazioni e controllo attendere a che si fermano la coclea/rotore e tutte le parti mobili.

I prodotti petroliferi non devono venire in contatto con la pelle, gli occhi e gli indumenti.

Avvertenze di sicurezza per l'utilizzo con la pala sgombraneve

Nelle notevoli differenze termiche adattare la fresa da neve alla temperatura dell'ambiente e dopo cominciare l'eliminazione della neve. L'inizio immediato dell'eliminazione della neve può causare l'usura prematura dell'albero d'azionamento e delle altre parti come la serranda di gomma.

Porre la massima attenzione al passaggio oppure alla pulizia della neve negli ingressi, marciapiedi e percorsi costruiti di pietrisco.

Prevedere i pericoli accidentali ed attendersi ai veicoli in movimento.

Dopo la collisione con l'oggetto estraneo, spegnere il motore, sconnettere il cavo dalla candela d'accensione, ispezionare accuratamente la fresa verificando i danni, rimuovere i danni ed appena dopo mettere la fresa da neve nuovamente in funzione.

Non asportare la neve attraverso la pendenza. Porre attenzione particolare cambiando il senso della marcia sulla pendenza. Mai tentare l'asportazione della neve dalle forti pendenze.

Non sovraccaricare l'apparecchio, non cercare di eliminare la neve troppo veloce.

Mai andare veloce con l'apparecchio sulle superfici scivolanti. Attenzione alla retromarcia.

Utilizzare la fresa da neve solo in buona visibilità oppure con illuminazione adatta. Stare sempre bene sul suolo e con le mani reggere fortemente i manichi. Andare piano, mai correre.

## Trasporto e stoccaggio

Durante il trasporto, assicurare l'apparecchio contro il ribaltamento, la caduta o lo scivolamento.

Attendersi a che durante il trasporto non possa avvenire la fuga del combustibile o l'olio.

Non conservare la macchina appena spenta nei locali chiusi; far la raffreddare all'aperto.

Conservare l'apparecchio in un luogo asciutto. Per la conservazione durevole la macchina deve avere il serbatoio vuoto.

Posizionare la macchina in modo che non possa spostarsi durante le operazioni di manutenzione, pulizia, regolazione, montaggio di accessori o ricambi e quando la si lascia in deposito.

Mettere in sicurezza la macchina in modo che non possa spostarsi.

## Simboli



Attenzione!



Attenzione alle superfici calde!  
Pericolo delle ustioni!



Avviso alla pericolosa tensione elettrica



Attenzione sostanze infiammabili



Attendarsi a che non stia nessuno nella zona pericolosa.  
La distanza sicura minima è 5 m.



Per ridurre il rischio di una lesione, leggere il manuale operativo.



Utilizzare le protezioni dell'udito!  
Utilizzare gli occhiali di protezione!  
Utilizzare l'elmetto di protezione!



Indossare guanti protettivi!



Indossare le scarpe antfortunistiche con puntali in acciaio!



Lentamente



Velocemente



Prima di qualsiasi intervento sull'apparecchio spegnere il motore



Divieto del fumare e della fiamma viva



Pericolo di inciampo



Avviso agli oggetti lanciati



Rischio di avvelenamento!  
Utilizzare l'apparecchio solo all'esterno, mai nei locali chiusi oppure mal ventilati.



Pericolo di contusione



Siate attenti per evitare lo scivolo oppure la caduta, soprattutto in retromarcia.



Assicurarsi che il dispositivo non si capovolga, non scivoli e non cada durante il funzionamento.



Mai escludere o disattivare o altrimenti mettere fuori servizio i dispositivi di protezione.



Gli apparecchi elettrici/elettronici difettosi e/o da smaltire devono essere consegnati ai centri autorizzati.

Smaltire l'olio esausto in modo ecologico.  
Evitare la contaminazione del suolo da prodotti petroliferi.



Simbolo CE



Livello di potenza sonora garantito  
 $L_{WA}$



Benzina senza piombo

## Manutenzione



Per tutti lavori sul motore spegnere il motore e sfilare il cappuccio della candela d'accensione. Aspettare che l'apparecchio si raffreddi.

E' indispensabile previa la prima messa in funzione riempire il motore con l'olio per motore.

Prima di ogni messa in funzione controllare livello d'olio. Aggiungere eventualmente l'olio per motore.

Mantenere la macchina pulita, soprattutto aperture di ventilazione. Mai spruzzare l'acqua sul corpo della macchina!

Non pulire materie plastiche con un solvente o con liquidi infiammabili o tossici. Per pulire usare soltanto uno straccio umido.

Tutte le riparazioni e i lavori non descritte nel presente manuale d'uso possono essere eseguite solo da personale qualificato e autorizzato.

Utilizzare solo gli accessori e ricambi originali. Prima di ogni uso eseguire controllo visivo dell'apparecchio.

Controllare i danni e serraggio soprattutto sui dispositivi di sicurezza, elementi elettrici di comando, cavi elettrici e filettature.

Solo l'apparecchio periodicamente mantenuto e curato può essere un'aiutante soddisfacente. La manutenzione e cura mancanti possono portare agli incidenti e ferite inaspettabili.

In caso di necessità consultare la lista dei ricambi sul sito [www.guede.com](http://www.guede.com).

## Garanzia

Il periodo di garanzia è di 12 mesi in caso di uso industriale, di 24 mesi per i consumatori, e inizia a decorrere dalla data dell'acquisto dell'apparecchio.

La garanzia include esclusivamente gli inconvenienti dovuti dal difetto del materiale oppure dal difetto dalla produzione. Per la contestazione in garanzia occorre allegare l'originale del documento d'acquisto riportante la data di vendita.

La garanzia non include l'uso profano, es. sovraccarico dell'apparecchio, manomissione, danni dall'intervento estero oppure dagli oggetti.

La garanzia non include anche l'inosservanza del Manuale d'Uso, del montaggio e l'usura normale.

## Servizio

Avete le domande tecniche? Contestazioni? Avete bisogno dei ricambi oppure del Manuale d'Uso? Sul nostro sito <http://www.guede.com/support>, nel settore Servizio, Vi aiuteremo velocemente ed in via non burocratica. Ci darete la mano, per favore, per poter aiutar Vi? Per poter identificare il Vostro apparecchio nel caso

di contestazione abbiamo bisogno del numero di serie, cod. ord. e l'anno di produzione. Tutte queste indicazioni troverete sulla targhetta della macchina.

Tel.: +49 (0) 79 04 / 700-360

Fax: +49 (0) 79 04 / 700-51999

E-Mail: [support@ts.guede.com](mailto:support@ts.guede.com)

## Programma delle ispezioni e della manutenzione

Tutte le riparazioni e i lavori non descritte nel presente manuale d'uso possono essere eseguite solo da personale qualificato e autorizzato. Utilizzare solo gli accessori e ricambi originali.

**Consiglio:** Al fine di garantire una funzione operativa affidabile dell'apparecchio, si consiglia di utilizzare assolutamente l'additivo per carburante, e in caso di fermi prolungati effettuare 2 o 3 funzionamenti di prova all'anno.

## Smaltimento



I rifiuti di pile e di apparecchiature elettriche ed elettroniche non devono essere smaltiti insieme ai rifiuti domestici. Le batterie esauste e i rifiuti di apparecchiature elettriche ed elettroniche devono essere raccolti e smaltiti separatamente. Rimuovere le pile, gli accumulatori e le lampade usate dai dispositivi prima di smaltirli. Chiedere alle autorità locali o al rivenditore informazioni sui centri di riciclaggio e sui punti di raccolta. A seconda delle normative locali, i rivenditori possono essere obbligati a ritirare gratuitamente le batterie usate e i rifiuti di apparecchiature elettriche ed elettroniche. Contribuite a ridurre la domanda di materie prime riutilizzando e riciclando le vostre batterie usate e i rifiuti di apparecchiature elettriche ed elettroniche. Le batterie usate (in particolare quelle agli ioni di litio) e i rifiuti di apparecchiature elettriche ed elettroniche contengono materiali preziosi e riciclabili che possono avere un impatto negativo sull'ambiente e sulla salute se non vengono smaltiti in modo ecologico. Cancellare tutti i dati personali presenti sul vecchio dispositivo prima di smaltirlo.

## Rimozione del difetto

Guasto	Causa	Rimozione
Motore non parte	Rubinetto del carburante chiuso	Verificare se il rubinetto del carburante e l'interruttore si trovano nella posizione „ON“.
	Combustibile insufficiente	Aggiungere il combustibile
	Tiro troppo debole sul motorino d'avviamento	Tirare fortemente la fune d'avviamento.
	Combustibile non giusto, stoccaggio senza aver svuotato il serbatoio di benzina, tipo di benzina sbagliato	Svuotare il serbatoio del combustibile e il carburatore, aggiungere la benzina fresca
	Candela d'accensione sporca (residui dei carboncini sugli elettrodi), la distanza degli elettrodi troppo grande	Pulire la candela, controllare il valore termico della candela, cambiare event. la candela, registrare 0,6-0,8 mm
	Candela d'accensione inumidita dalla benzina (motore strapieno).	Asciugare la candela d'accensione e rimontare.
	Poco olio nel motore	Rabboccare l'olio
	L'apparecchio non è messo in posizione orizzontale. E' segnalato insufficiente livello dell'olio.	Mettere l'apparecchio in posizione orizzontale
Il motore va irregolarmente.	Non è utilizzato l'iniettore	Utilizzare l'iniettore
	L'accensione non funziona bene	Verificare se la candela d'accensione è inserita in modo corretto. Verificare se il cavo della candela d'accensione si trova sulla candela stessa. Pulire la candela d'accensione e controllare l'elettrodo giusto.
	Combustibile difettoso (carburante)	Assicurarsi che sia stato utilizzato il carburante idoneo.

## Datos técnicos

Dumper sobre orugas		GRD 400/R
Nº de artículo		55565
Tipo de motor		4-Takt-Motor
Potencia nominal		4,1 kW / 5,6 PS
Desplazamiento		196 cm <sup>3</sup>
Capacidad del depósito	Gasolina sin plomo	3,6 l
	Aceite de motor 10W-30	0,6l
Carga máx.		400 kg
		110 l
Velocidad de carrera		5 km/h
Peso		200 kg
<b>Datos sobre el ruido</b>		
Nivel de presión sonora $L_{pA}$ <sup>1)</sup>		78 dB (A)
Nivel de potencia acústica medido $L_{WA}$ <sup>1)</sup>		97,5 dB (A)
Nivel de potencia acústica garantizado $L_{WA}$		101 dB (A)
Medido según EN ISO 3744, 2000/14/EG+ 2005/88/EG; <sup>1)</sup> Incertidumbre $K = 3$ dB (A)		
<b>Utilice protección auditiva.</b>		
<b>Datos sobre vibraciones</b>		
Valores totales de vibración (suma vectorial de tres direcciones) determinados con arreglo a la Directiva 2006/42/CE:		
Valor de emisión de vibraciones $a_h$		11,3 m/s <sup>2</sup>
Incertidumbre $K = 1,5$ m/s <sup>2</sup>		

**ADVERTENCIA:** El valor real de emisión de vibraciones puede diferir del valor especificado en función del tipo y la forma de uso.

El nivel de vibraciones puede utilizarse para comparar herramientas eléctricas entre sí.

También es adecuado para una evaluación preliminar de la carga de vibraciones.

Para una estimación precisa de la exposición a las vibraciones, también deben tenerse en cuenta los momentos en los que el aparato está apagado o en funcionamiento pero no se utiliza realmente.

Esto puede reducir significativamente la carga de vibración durante todo el período de trabajo.

Establecer medidas de seguridad adicionales para proteger al operario de los efectos de las vibraciones, tales como Mantenimiento de la herramienta eléctrica y de las herramientas de inserción, mantenimiento de las manos calientes, organización de los procedimientos de trabajo.



Utilice el aparato sólo después de haber leído y comprendido detenidamente el manual de instrucciones. Familiarícese con los elementos de funcionamiento y el uso correcto del aparato.

Respete todas las indicaciones de seguridad del manual. Compórtese de forma responsable con otras personas.

El operador es responsable de los accidentes o peligros para terceros.

Si tiene alguna duda sobre la conexión y el funcionamiento del aparato, póngase en contacto con el servicio de atención al cliente.

El aparato sólo puede ser utilizado por personas mayores de 18 años. Una excepción a esta regla es el uso del aparato por jóvenes si se utiliza en el curso de una formación profesional para adquirir una habilidad bajo la supervisión de un instructor. No permita nunca que los niños trabajen con el

aparato. No permita nunca que personas adultas utilicen el aparato sin haber recibido las instrucciones adecuadas.

Este aparato no está diseñado para ser utilizado por personas (incluidos niños) con capacidades físicas, sensoriales o mentales reducidas, o con falta de experiencia/conocimientos.

Los niños deben ser supervisados para garantizar que no jueguen con el aparato.

### Uso previsto

El dumper sobre orugas sólo puede utilizarse para pequeñas tareas de carga y transporte en jardinería, paisajismo y agricultura. De conformidad con los datos técnicos y las instrucciones de seguridad.

⚠ La máquina sólo debe utilizarse en obras en las que las condiciones de funcionamiento de la obra permitan un uso adecuado de la misma.

Coloque siempre el aparato sobre una superficie firme y nivelada. Asegúrese de que el aparato no vuelque, resbale o se caiga durante el funcionamiento.

Mantenga siempre una distancia suficiente de los bordes de excavaciones y taludes.

El aparato no debe utilizarse en pendientes.

No trabaje con el aparato en atmósferas potencialmente explosivas que contengan líquidos, gases o polvo inflamables.

No utilice el aparato en zanjas profundas (> 1,5 m), túneles y cuevas.

En la zona de trabajo no debe haber cables eléctricos ni tuberías de gas o agua que puedan resultar dañados por las vibraciones.

El fabricante no se hace responsable de los daños que se produzcan si no se respetan las disposiciones de la normativa de aplicación general y las disposiciones de estas instrucciones.

La máquina sólo podrá utilizarse cuando se encuentre en perfectas condiciones técnicas y en cumplimiento de todas las instrucciones de seguridad.

El manejo de la máquina queda a discreción y bajo la responsabilidad del operador.

### Riesgos residuales

Aunque se utilicen correctamente y cumpliendo todas las normas de seguridad, pueden existir riesgos residuales.

#### ⚠ Choque eléctrico

Tocar el conector de la bujía con el motor en marcha puede provocar una descarga eléctrica.

No toque nunca el conector de la bujía ni la bujía con el motor en marcha.

#### ⚠ Daños auditivos

Permanecer mucho tiempo cerca de un aparato en funcionamiento puede provocar daños auditivos. Utilice protección auditiva.

#### ⚠ Peligro de aplastamiento

El manejo descuidado de la máquina puede provocar lesiones graves. Lleve calzado de seguridad con puntera de acero.

#### ⚠ ¡Peligro de incendio!

No utilice el aparato cerca de materiales altamente inflamables.

El combustible es altamente inflamable. Almacene el combustible únicamente en recipientes autorizados.

Reabastezca la máquina sólo al aire libre y no en las proximidades de llamas desnudas o cigarrillos encendidos.

Repostar sólo con el motor apagado. Repostar antes de arrancar la máquina. No reposte ni abra el tapón del depósito con el motor en marcha o caliente.

Deje que la máquina se enfríe durante al menos 10 minutos después de utilizarla antes de repostar.

Asegúrese de que no se derrama combustible. Si se ha derramado combustible, no se debe arrancar el motor. Retire el aparato de la zona contaminada y evite cualquier intento de encendido hasta que se hayan disipado los vapores del combustible.

Vuelva a tapar firmemente todos los depósitos y recipientes de combustible.

Vacíe el depósito de combustible únicamente al aire libre.

**⚠ ¡Peligro de intoxicación!**

Los gases de escape, los combustibles y los lubricantes son tóxicos. La inhalación de los gases de escape puede ser mortal.

No utilice la máquina en un lugar cerrado donde puedan acumularse gases peligrosos de monóxido de carbono. Nunca haga funcionar el aparato en interiores, sólo al aire libre.

**⚠ ¡Peligro de explosión!**

La gasolina y sus vapores son altamente inflamables o explosivos.

No trabaje con el aparato en atmósferas potencialmente explosivas que contengan líquidos, gases o polvo inflamables.

Reabastezca el motor únicamente cuando esté apagado.

No almacene gasolina cerca de la máquina.

No almacene nunca la máquina con gasolina en el depósito dentro de un edificio donde los vapores de gasolina puedan entrar en contacto con llamas abiertas o chispas.

**⚠ Daños para la salud derivados de las vibraciones mano-brazo si el aparato se utiliza durante un largo periodo de tiempo o no se maneja y evalúa correctamente.**

Los sistemas de amortiguación de vibraciones no son una protección garantizada contra la enfermedad del dedo blanco o el síndrome del túnel carpiano. Por este motivo, debe vigilarse minuciosamente el estado de los dedos y el carpo si el aparato se utiliza de forma continuada y regular. Si aparecen síntomas de las enfermedades mencionadas, consulte inmediatamente a un médico. Para reducir el riesgo de „enfermedad del dedo blanco“, mantenga las manos calientes mientras trabaja y haga pausas regulares.

**⚠ ¡Riesgo de quemaduras!**

Algunas piezas de la máquina se calientan mucho durante el funcionamiento. No toque las piezas calientes, como el motor y el silenciador. Tocar piezas calientes de la máquina puede causar quemaduras. Observe las advertencias del aparato.

**Comportamiento en caso de emergencia**

Inicie las medidas de primeros auxilios adecuadas a la lesión y solicite asistencia médica cualificada lo antes posible. Proteja a la persona lesionada para que no sufra más lesiones e inmovilícela. Cuando solicite asistencia, facilite la siguiente información: 1. lugar del accidente, 2. tipo de accidente, 3. número de heridos, 4. tipo de lesiones.

**Instrucciones de seguridad****⚠ ADVERTENCIA**

Lea toda la información e instrucciones de seguridad. El incumplimiento de la información y las instrucciones de seguridad puede provocar descargas eléctricas, incendios y/o lesiones graves. Conserve toda la información e instrucciones de seguridad para futuras consultas.

Lea atentamente las instrucciones de uso y mantenimiento. Familiarícese a fondo con los mandos y el uso correcto del aparato. Debe saber cómo funciona el aparato y cómo desconectar los mandos rápidamente.

Mantenga alejados a los niños, otras personas y animales cuando utilice el aparato.

La distancia mínima de seguridad es de 5 metros.

Asegúrese de que otras personas se mantengan a una distancia de seguridad de su zona de trabajo. Toda persona que entre en la zona de trabajo debe llevar equipo de protección individual.

No permita que nadie se suba al aparato.

Utilice equipo de protección. Utilice siempre gafas de seguridad cuando trabaje con la máquina. Se recomienda llevar ropa protectora, como mascarilla antipolvo, guantes protectores, calzado resistente y antideslizante, casco y protección auditiva.

Utilice siempre gafas de seguridad o protección ocular durante el funcionamiento o cuando realice ajustes o reparaciones.

Inspeccione cuidadosamente la zona donde se utiliza la máquina y retire cualquier objeto que pueda quedar atrapado y ser arrojado y tenga cuidado para evitar resbalones o caídas, especialmente cuando trabaje hacia atrás.

Una iluminación insuficiente o unas condiciones de iluminación inadecuadas suponen un elevado riesgo para la seguridad. Asegúrese siempre de que haya suficiente iluminación o buenas condiciones de iluminación cuando trabaje con la máquina.

No utilice la máquina en espacios reducidos donde exista riesgo de aplastamiento del operador entre la máquina y otros objetos.

Evite una postura corporal anormal. Asegúrese de pisar bien y mantener el equilibrio en todo momento.

Antes de empezar a trabajar, el operador debe familiarizarse con el entorno de trabajo. El entorno de trabajo incluye, por ejemplo, los obstáculos en el entorno de trabajo y de tráfico, la capacidad de carga del suelo y la necesaria seguridad de la obra.

Para un manejo seguro es necesario que el usuario tenga un conocimiento suficiente de las funciones y posiciones de los mandos y pantallas o contadores. Consulte las ilustraciones que figuran al principio de este manual.

Utilice el aparato sólo cuando esté en perfecto estado de funcionamiento. Realice una inspección visual antes de cada uso. En particular, compruebe que los dispositivos de seguridad, los mandos eléctricos, los cables eléctricos y las uniones atornilladas no estén dañados ni apretados. Sustituya las piezas dañadas antes de utilizar el aparato.

No utilice el aparato si está dañado o los dispositivos de seguridad están defectuosos. Sustituya las piezas desgastadas o dañadas.

⚠ Queda terminantemente prohibido desmontar o modificar los dispositivos de protección de la máquina, cambiar su finalidad o instalar otros dispositivos de protección.

No se deben realizar cambios en los ajustes del motor y del aparato.

No realice ningún ajuste mientras la máquina esté en funcionamiento (a excepción de los ajustes recomendados directamente por el fabricante).

No utilice accesorios distintos de los recomendados por nuestra empresa cuando trabaje con este aparato. De lo contrario, el operador o las personas que se encuentren cerca podrían sufrir lesiones graves o el aparato podría resultar dañado.

Evite arranques accidentales. Colóquese siempre en posición de arranque cuando tire del cable de arranque.

Apague la máquina inmediatamente después

de terminar su trabajo.

Utilice siempre las dos manos para guiar la máquina durante el trabajo. Sujete el manillar con firmeza.

Tenga en cuenta que la máquina puede saltar inesperadamente hacia arriba o hacia delante si choca con obstáculos enterrados, como piedras grandes.

No sobrecargue la máquina.

Condúzcala a una velocidad segura y adáptela a la pendiente del terreno, a las condiciones de la carretera y a la carga a transportar.

No corra cuando trabaje con el aparato. Camine despacio y con cuidado.

Extrema las precauciones al girar y tirar de la máquina hacia usted.

Tenga siempre mucho cuidado al cruzar o circular por carreteras de grava, caminos de grava o pistas de tierra. Manténgase alerta ante peligros ocultos o tráfico.

Tenga mucho cuidado cuando trabaje sobre suelo helado, ya que la máquina puede empezar a resbalar.

Al desplazarse por una pendiente, ya sea hacia delante o hacia atrás, asegúrese siempre de que el peso esté distribuido uniformemente.

Desplácese siempre en dirección paralela a la pendiente (hacia arriba o hacia abajo).

Para evitar peligros, no cambie de marcha en pendientes.

Al volcar la carga desde la caja del volquete, el centro de gravedad de la carga cambia constantemente y las condiciones del terreno serán determinantes para la estabilidad de la máquina. Existen riesgos especiales para los volquetes sobre orugas que trabajan en terrenos blandos y cuya carga, por ejemplo arcilla, se adhiere a la carrocería del vehículo.

Si el aparato empieza a vibrar de forma anormal, apague el motor y busque inmediatamente la causa. Las vibraciones suelen ser un aviso de avería.

Apague el motor, desenchufe el cable de alimentación cuando no esté trabajando con el aparato, abandone el aparato o realice trabajos de ajuste, mantenimiento o reparación. Cuando limpie, repare o revise el aparato, asegúrese de que el pick-up/impulsor y todas las piezas móviles estén parados. No permita que los productos de aceite mineral entren en contacto con la piel, los ojos o la ropa.

**Instrucciones de seguridad para el funcionamiento con cuchilla quitanieves**

En caso de diferencias extremas de temperatura, deje que el quitanieves se adapte brevemente a la temperatura ambiente antes de empezar a retirar la nieve. De lo contrario, puede producirse un desgaste prematuro del eje de transmisión y de otros accesorios, como los labios de goma. Extreme las precauciones al trabajar o cruzar calzadas, aceras o carreteras de grava y permanezca alerta ante peligros ocultos o tráfico.

Después de golpear un objeto extraño, apague el motor, desconecte el cable de la bujía, inspeccione minuciosamente el soplador de nieve en busca de daños y repare los daños antes de volver a arrancar y hacer funcionar el soplador de nieve.

No quite la nieve de la superficie de las pendientes. Tenga mucho cuidado al cambiar de dirección en las pendientes. No intente limpiar pendientes pronunciadas.

No sobrecargue la capacidad de la máquina intentando retirar la nieve a una velocidad demasiado alta.

No utilice nunca la máquina a velocidades de transporte elevadas en superficies resbaladizas. Tenga cuidado al dar marcha atrás.

No utilice nunca el quitanieves sin una buena visibilidad o iluminación. Asegúrese siempre de tener los pies bien asentados y de sujetar firmemente las empuñaduras. Camine, nunca corra.

**Transporte y almacenamiento**

El aparato debe asegurarse para que no pueda resbalar ni volcar durante el transporte.

Asegúrese de que no se produzcan fugas de combustible o aceite durante el transporte.

No estacione la máquina en interiores inmediatamente después de apagarla, sino déjela enfriar al aire libre.

Guarde el aparato en un lugar seco y, si va a almacenarlo durante un periodo prolongado,

hágalo sólo con el depósito vacío. Coloque la máquina de modo que no pueda moverse durante las operaciones de mantenimiento, limpieza, ajuste, instalación de accesorios o piezas de repuesto o durante el almacenamiento. Asegure la máquina para que no pueda rodar.

**Símbolos**



¡Atención!



¡Advertencia de superficies calientes!  
¡Riesgo de quemaduras!



Advertencia de tensión eléctrica peligrosa



Advertencia de sustancias inflamables



Llevar guantes de protección.



Utilice calzado de seguridad con puntera de acero.



Lentamente



Rápido



Apague el motor antes de realizar cualquier trabajo en el aparato.



Está prohibido fumar y encender fuego.



Advertencia de peligro de tropiezo



Aviso de piezas expulsadas



Peligro de intoxicación.  
Utilice el aparato únicamente al aire libre y nunca en locales cerrados o mal ventilados.



Peligro de aplastamiento



Tenga cuidado para evitar resbalones o caídas, especialmente cuando trabaje hacia atrás.



Asegúrese de que el aparato no se vuelque, resbale o caiga durante el funcionamiento.



No puentee ni desactive nunca los dispositivos de protección.



Los aparatos eléctricos o electrónicos dañados o que deban eliminarse deben entregarse en los centros de reciclaje designados.

Elimine el aceite usado de forma respetuosa con el medio ambiente. Asegúrese de que ningún producto derivado del aceite mineral penetre en el suelo.



Marca de conformidad CE



Nivel de potencia acústica garantizado  $L_{WA}$



Gasolina sin plomo

## Mantenimiento



Apague el motor y desconecte el enchufe de la bujía antes de realizar cualquier trabajo en el aparato. Espere a que el aparato se haya enfriado.

El motor debe llenarse de aceite antes de la primera puesta en marcha. Compruebe el nivel de aceite antes de cada puesta en marcha. Rellene el aceite del motor si es necesario.

Mantenga siempre limpia la máquina, especialmente las ranuras de ventilación. No rocíe nunca el cuerpo del aparato con agua.

No limpie los plásticos con disolventes, líquidos inflamables o tóxicos. Utilice únicamente un paño húmedo para la limpieza.

Las reparaciones y los trabajos no descritos en estas instrucciones sólo deben ser realizados por especialistas cualificados.

Utilice únicamente accesorios y piezas de repuesto originales.

Realice una inspección visual antes de cada uso.

En particular, compruebe que los dispositivos de seguridad, los mandos eléctricos, los cables eléctricos y las uniones atornilladas no estén dañados ni apretados.

Sólo un aparato sometido a revisiones periódicas y a un buen mantenimiento puede ser una herramienta satisfactoria. Un mantenimiento y cuidado deficientes pueden provocar accidentes y lesiones imprevisibles. Si lo desea, puede encontrar la lista de piezas de repuesto en Internet, en [www.guede.com](http://www.guede.com).

## Garantía

El periodo de garantía es de 12 meses para uso comercial, 24 meses para consumidores y comienza en el momento de la compra del aparato.

La garantía sólo cubre los defectos atribuibles a fallos del material o de fabricación. Al hacer valer una

En caso de defectos en el sentido de la garantía, debe adjuntarse el comprobante de compra original con la fecha de compra.

La garantía no cubre el uso indebido, como la sobrecarga del aparato, el uso de la fuerza, los daños causados por influencias externas u objetos extraños. El incumplimiento de las instrucciones de uso y el desgaste normal también quedan excluidos de la garantía.

#### Información importante para el cliente

Tenga en cuenta que las devoluciones dentro o fuera del periodo de garantía deben realizarse siempre en el embalaje original. Esta medida evita eficazmente daños innecesarios durante el transporte y su liquidación, a menudo controvertida. Solo en la caja original estará su dispositivo protegido de forma óptima, garantizando así una tramitación sin problemas.

### Servicio

¿Tiene alguna pregunta técnica? ¿Una reclamación? ¿Necesita piezas de repuesto o instrucciones de funcionamiento? En la página web de Güde GmbH & Co. KG ([www.guede.com](http://www.guede.com)), en la sección Servicio, le ayudaremos rápidamente y sin burocracia. Ayúdenos a ayudarle. Para poder identificar su aparato en caso de reclamación, necesitamos el número de serie, el número de artículo y el año de fabricación. Todos estos datos se encuentran en la placa de características.

Teléfono: +49 (0) 79 04 / 700-360

Fax: +49 (0) 79 04 / 700-51999

Correo electrónico: [support@ts.guede.com](mailto:support@ts.guede.com)

### Eliminación



Las pilas usadas y los residuos de aparatos eléctricos y electrónicos no deben eliminarse junto con la basura doméstica. Las pilas usadas y los residuos de aparatos eléctricos y electrónicos deben recogerse y eliminarse por separado. Retire las pilas usadas, los acumuladores y las lámparas de los aparatos antes de deshacerse de ellos. Pregunte a las autoridades locales o a su distribuidor sobre los centros de reciclaje y los puntos de recogida. Dependiendo de la normativa local, los minoristas pueden estar obligados a recoger gratuitamente las pilas usadas y los residuos de aparatos eléctricos y electrónicos. Ayude a reducir la demanda de materias primas reutilizando y reciclando sus pilas usadas y residuos de aparatos eléctricos y electrónicos. Las pilas usadas (especialmente las de iones de litio) y los residuos de aparatos eléctricos y electrónicos contienen materiales valiosos y reciclables que pueden tener un impacto negativo en el medio ambiente y en tu salud si no se eliminan de forma respetuosa con el medio ambiente. Borra todos los datos personales de tu antiguo dispositivo antes de deshacerse de él.

## Programa de inspección y mantenimiento

Las reparaciones y los trabajos no descritos en estas instrucciones sólo pueden ser realizados por especialistas cualificados. Utilice únicamente accesorios y piezas de repuesto originales.

Periodo de mantenimiento periódico		Antes de cada puesta en servicio	Después de 1 mes o 20 horas de funcionamiento	Después de 3 meses o 50 horas de funcionamiento	Después de 6 meses o 100 horas de funcionamiento	Después de 200 horas de funcionamiento
Aceite de motor	Controlar	✓				
	Sustituir		✓		✓	
Manguera de gasolina Sistema de escape Cebador Motor de arranque	Controlar	✓				
Filtro de aire	Limpieza			✓		
	Sustituir			✓	✓	
Filtro de gasolina	Limpieza				✓	
Bujía de encendido	Comprobación Limpieza			✓		

**Consejo:** Para garantizar que el aparato esté listo para su uso de forma fiable, generalmente recomendamos utilizar un aditivo en el combustible y realizar 2-3 pruebas al año si el aparato no se utiliza durante un largo periodo de tiempo.

## Solución de problemas

Avería	Causa	Remedio
El motor no arranca.	Grifo de combustible cerrado	Asegúrese de que el grifo de combustible y el interruptor de encendido/apagado están en posición „ON“.
	Falta de combustible	Repostar combustible
	Tirón demasiado débil en el arranque	Tira más fuerte en la línea de salida.
	Combustible en mal estado, almacenamiento sin vaciar el depósito de gasolina, tipo de gasolina incorrecto	Vaciar el depósito de combustible y el carburador, llenar con gasolina fresca.
	Bujía sucia (restos de carbonilla en los electrodos), distancia entre electrodos demasiado grande	Limpiar la bujía, comprobar el valor térmico de la bujía, sustituir la bujía si es necesario, ajustar 0,6-0,8 mm
	La bujía está mojada por la gasolina (el motor se ha descargado).	Seque la bujía y vuelva a insertarla.
	Muy poco aceite en el motor	Rellenar aceite
	El aparato no está nivelado. Se muestra un nivel de aceite bajo	Coloque el aparato en posición horizontal
El motor no funciona con suavidad.	Cebador no activado	Accionar estrangulador
	El sistema de encendido no funciona	Asegúrese de que la bujía está correctamente colocada. Asegúrese de que el cable de la bujía está en la bujía. Limpie la bujía y compruebe la separación correcta de los electrodos.
	Combustible equivocado	Asegúrese de que se ha utilizado el combustible correcto.

## Technische Gegevens

Motor kruiwagen		GRD 400/R
Artikel-Nr.		55565
Motortype		Viertaktmotor
Nominaal vermogen		4,1 kW / 5,6 PS
Slagvolume		196 cm <sup>3</sup>
Tankinhoud	Loodvrije benzine	3,6 l
	Motorolie 10W-30	0,6l
Belading max.		400 kg
		110 l
Loopsnelheid		5 km/h
Gewicht		200 kg
Geluidsgegevens		
Geluidsdrukniveau L <sub>pA</sub> <sup>1)</sup>		78 dB (A)
Gemeten geluidsdrukniveau L <sub>WA</sub> <sup>1)</sup>		97,5 dB (A)
Gegarandeerd geluidsdrukniveau L <sub>WA</sub>		101 dB (A)
Gemeten volgens EN ISO 3744, 2000/14/EG+ 2005/88/EG; <sup>1)</sup> Onzekerheid K = 3 dB (A)		
Draag oorbeschermers!		
Vibratiegegevens		
Totale trillingswaarden (Vectorsom van drie richtingen) vastgesteld overeenkomstig 2006/42/EG:		
Trillingsemissiewaarde a <sub>h</sub>		11,3 m/s <sup>2</sup>
Onzekerheid K = 1,5 m/s <sup>2</sup>		

**WAARSCHUWING:** Het trillingsniveau verandert afhankelijk van het gebruik van het elektrische gereedschap en kan in sommige gevallen boven de in deze gebruiksaanwijzing aangegeven waarde liggen.

Het trillingspeil kan voor het vergelijken van elektrische werktuigen met elkaar gebruikt worden

Hij is ook geschikt voor een voorlopige inschatting van de trillingsbelasting.

Voor een precieze beoordeling van de trillingsbelasting dienen ook de tijden in aanmerking te worden genomen dat het apparaat uitgeschakeld is of weliswaar loopt, maar niet in gebruik is. Hierdoor kan de trillingsbelasting voor de gehele werkruimte aanmerkelijk afnemen.

Stel extra veiligheidsmaatregelen vast voor de beveiliging van de gebruiker tegen het effect van trillingen, zoals bijvoorbeeld: onderhoud van elektrisch en inzetgereedschap, het warm houden van de handen en de organisatie van arbeidsprocessen.



Gebruik het apparaat pas nadat u de gebruiksaanwijzing gelezen en begrepen hebt.

Maakt u zich met de bedieningselementen en het juiste gebruik van het apparaat vertrouwd. Let op alle, in de gebruiksaanwijzing aangegeven, veiligheidsinstructies. Gedraagt u zich verantwoord tegenover andere personen. De bedienende persoon is verantwoordelijk voor ongevallen of gevaren tegenover derden. Indien betreffende de aansluiting en het bedienen van het apparaat twijfels ontstaan, kunt u zich tot de klantendienst wenden. Het apparaat mag slechts door personen gebruik-

worden van 18 jaar of ouder. Uitzondering hierop is het gebruik door jeugdige personen bij een beroepsopleiding ter verkrijging van vaardigheid en indien dit onder toezicht van een opleider plaats vindt. Laat nooit kinderen met de machine werken. Laat nooit volwassenen zonder behoorlijke aanwijzingen met de machine werken. Dit apparaat is niet bestemd voor het gebruik door personen (inclusief kinderen) met beperkte fysieke, sensorische of geestelijke bekwaamheden of met onvoldoende kennis en ervaring. Op kinderen moet gelet worden dat zij niet met het apparaat spelen.

## Voorgescreven Gebruik Van Het Systeem

De motor kruiwagen mag alleen gebruikt worden voor kleine verlaad- en transporttaken in de tuin- en landbouw en de landschapsbouw. Rekening houdend met de technische gegevens en veiligheidsinstructies

⚠ De machine mag alleen gebruikt worden op bouwplaatsen, waar de gebruiksomstandigheden van de bouwplaats het gepaste gebruik van de machine toelaten. Plaats het apparaat altijd op een vaste en vlakke ondergrond! Let erop, dat het apparaat tijdens het gebruik niet kantelt, wegglijdt of valt.

Houd altijd voldoende afstand tot bouwputranden en bermen.

Het apparaat mag niet op een helling gebruikt worden.

Gebruik het apparaat niet in een explosiegevaarlijke omgeving waarin zich brandbare vloeistoffen, gasen of stoffen bevinden.

Het apparaat mag niet in diepe sleuven (> 1,5 m), tunnels en holen gebruikt worden.

Het te bewerken gedeelte moet vrij zijn van elektrische kabels, gas- en waterleidingen, die door de trilling beschadigd kunnen raken.

Bij niet naleving van de bepalingen uit de algemeen geldende voorschriften, evenals van de bepalingen uit deze gebruiksaanwijzing, kan de producent voor schaden niet aansprakelijk gesteld worden.

De machine mag alleen in een technisch deugdelijke toestand worden gebruikt met inachtneming van alle veiligheidsaanwijzingen.

Het gebruik van de machine vindt plaats na beoordeling en op eigen verantwoordelijkheid van de bediener.

### Restrisico's

Ook bij een juist gebruik en opvolging van alle veiligheidsbepalingen kunnen nog restrisico's bestaan.

#### ⚠ Elektrische schok

Bij het aanraken van de bougiestekker kan er bij draaiende motor een elektrische schok ontstaan.

Raak de bougiestekker of bougie nooit aan bij draaiende motor.

#### ⚠ Gehoorbeschadigingen

Langer verblijf in de directe omgeving van het draaiende apparaat kan tot gehoorbeschadigingen leiden. Draag oorbeschermers!

#### ⚠ Knelgevaar

Nonchalant rijden van de machine kan tot ernstig letsel leiden. Veiligheidsschoenen met stalen neuzen dragen!

#### ⚠ Brandgevaar!

Gebruik het apparaat nooit in de buurt van licht ontvlambare materialen.

Brandstof is licht ontvlambaar:

Bewaar brandstof slechts in daarvoor goedgekeurd jerrycans.

Machine uitsluitend buiten tanken en niet in de buurt van open vuur, resp. brandende sigaretten.

Motortank enkel met uitgeschakelde motor vullen. Tank vóór het starten van de machine.

Bij draaiende en/of warme motor mag niet getankt of de tankdop geopend worden.

Laat het apparaat na gebruik ten minste 10 minuten lang afkoelen voordat brandstof wordt bijgevoerd.

Let op dat er geen brandstof gemorst wordt, Indien brandstof overgelopen is, mag de motor niet gestart worden. Verwijder het apparaat van de vervuilde plaats en vermijd willekeurige ontsteekpogingen tot de brandstofdampen zijn verdampt..

Alle deksels weer vast op de brandstoftanks en brandstofbakken plaatsen.

Brandstoftank uitsluitend buiten leegmaken.

#### ⚠ Risico van vergiftiging!

Uitlaatgassen, brandstoffen en smeestoffen zijn giftig. Het inademen van uitlaatgassen kan dodelijk zijn!

De machine niet in een afgesloten ruimte gebruiken omdat zich daar de gevaarlijke koolmonoxidegassen kunnen ophopen. Gebruik de machine nooit in ruimten maar uitsluitend buiten.

⚠ Explosiegevaar!!

Benzine en benzinedampen zijn licht ontvlambaar, resp. explosief.

Gebruik het apparaat niet in een explosiegevaarlijke omgeving waarin zich brandbare vloeistoffen, gassen of stoffen bevinden.

Motortank enkel met uitgeschakelde motor vullen.

Bewaar geen brandstof in de omgeving van de machine.

Bewaar de machine nooit met benzine in de tank binnen een gebouw waar mogelijk benzinedampen met open vuur of vonken in aanraking kunnen komen.

⚠ Gezondheidsschaden, die het resultaat zijn van hand- en armtrillingen, indien het apparaat langere tijd in gebruik is of indien niet volgens de voorschriften wordt gewerkt en onderhouden.

Vibratiedempingssystemen zijn geen gegarandeerde bescherming tegen zogenoemde „dode of witte vingers“ of het carpale tunnel syndroom. Daarom moet bij een regelmatig langdurig gebruik de toestand van vingers en handwortels nauwlettend gecontroleerd worden. Indien symptomen van de bovengenoemde ziekten optreden, onmiddellijk een arts bezoeken. Om het risico van „dode of witte vingers“ te verlagen, moet u uw vingers tijdens de werkzaamheden warm houden en regelmatig een pauze inlassen.

⚠ Verbrandingsgevaar!

Enkele machineonderdelen worden tijdens het gebruik zeer warm. Deze onderdelen, bijv. motor en geluidsdemper, niet aanraken. Het aanraken van hete machineonderdelen kan tot verbrandingen leiden. Neem de waarschuwingen op het apparaat in acht.

**Handelswijze in noodgeval**

Tref de noodzakelijke maatregelen om eerste hulp te verlenen, die met het letsel overeenkomt en vraag zo snel mogelijk gekwalificeerde medische hulp aan. Bescherm gewonde personen voor overig letsel en stel ze gerust. Indien u hulp vraagt, geef de volgende gegevens door: 1. Plaats van het ongeval, 2. Soort van het ongeval, 3. Aantal gewonden mensen, 4. Soort verwondingen

**Veiligheidsadviezen**

⚠ Waarschuwing

Lees alle veiligheidsinstructies en aanwijzingen. Het niet opvolgen van veiligheidsinstructies en aanwijzingen kan een elektrische schok, brand en/of zware letsels veroorzaken. Bewaar voor de toekomst alle veiligheidsinstructies en aanwijzingen.

Lees deze gebruiks- en onderhoudsaanwijzing zorgvuldig door. Maakt u zich met de stuurinrichtingen en het juiste gebruik van de machine goed vertrouwd. U moet weten hoe de machine werkt en hoe de stuurinrichtingen snel uitgeschakeld kunnen worden.

Houd kinderen en overige personen evenals dieren tijdens het gebruik van het apparaat op afstand.

De minimale veiligheidsafstand bedraagt 5 m. Let erop dat andere personen zich op een veilige afstand bevinden van de plaats waar u werkt. Iedereen die de werkomgeving betreedt, moet persoonlijke beschermende uitrusting dragen. Laat personen niet op de machine meerijden.

Draag veiligheidsuitrusting. Bij werkzaamheden met de machine dient u altijd een veiligheidsbril te dragen. Veiligheidskleding zoals stofmasker, veiligheidshandschoenen, stevig en slipvast schoeisel, helm en gehoorbescherming worden aanbevolen. Draag daarom tijdens het gebruik of bij instel- of reparatiewerkzaamheden altijd een veiligheidsbril of een andere bescherming van uw ogen.

Controleer zorgvuldig de plaats waar de machine wordt gebruikt en verwijder alle voorwerpen die gegrepen en weggeslingerd kunnen worden. Wees voorzichtig, om te voorkomen dat u uitglijdt of valt, in het bijzonder als u achteruit werkt. Gebrekkige verlichting/lichtomstandigheden betekenen een verhoogd veiligheidsrisico. Zorg bij het werken met de machine voor voldoende verlichting, resp. voor goede lichtomstandigheden.

Gebruik de machine niet in enge ruimtes met gevaar voor inklemming van de bestuurder van de machine tussen de machine en andere objecten.

Vermijd abnormale lichaamshoudingen. Zorg er altijd voor dat u veilig staat en het evenwicht niet verliest.

Voor aanvang van het werk moet de exploitant zich vertrouwd maken met de werkomgeving. Tot de werkomgeving behoren bijv. obstakels

in de werk- en verkeersomgeving, het draagvermogen van de bodem en het noodzakelijke afzetten van de bouwplaats.

Voor een veilig bedrijf dient de gebruiker vertrouwd te zijn met de functies en posities van de bedieningselementen en de indicatiemiddelen of tellers. Neem de pagina's met afbeeldingen in acht in het voorste gedeelte van deze handleiding.

Gebruik de machine enkel in perfecte staat. Voer voor elk gebruik een visuele controle uit. Controleer in het bijzonder de veiligheidsinrichtingen, elektrische bedieningselementen, elektrische leidingen en schroefverbindingen op beschadigingen en een vaste zitting. Vervang eventueel beschadigde onderdelen vóór verder gebruik.

Het apparaat mag niet gebruikt worden, als het beschadigd is of de beschermingsinrichtingen defect zijn. Vervang versleten of beschadigde onderdelen.

⚠ Het is streng verboden de aan de machine aangebrachte veiligheidsinrichtingen te demonteren, het gebruiksdoel te veranderen of vreemde beschermingsinrichtingen aan te brengen.

Aan motor- en apparaatinstellingen mogen geen wijzigingen doorgevoerd worden.

Voer tijdens het gebruik van de machine geen instellingen uit (met uitzondering van instellingen die direct door de producent werden aanbevolen).

Gebruik bij de werkzaamheden met dit apparaat geen accessoires, behalve degene die door ons bedrijf worden aanbevolen. Anders kunnen de bediener of de in de omgeving aanwezige omstanders ernstig letsel oplopen of kan het apparaat worden beschadigd.

Vermijd dat u de trimmer per ongeluk start. Zorg ervoor dat u altijd in de starthouding staat, wanneer u aan de startkabel trekt.

Schakel de machine onmiddellijk uit nadat de werkzaamheden zijn beëindigd.

Rijd altijd met twee handen als de machine draait. Houd de handgreep goed vast.

Wees erop bedacht dat de machine onverwachts kan opspringen of naar voren schieten als deze op ingegraven obstakels zoals grote stenen botst.

Zorg ervoor dat de machine niet overbeladen wordt.

Rijd met veilige snelheid en pas uw snelheid aan de helling van het terrein, de situatie op de weg en de te transporteren last aan.

Tijdens werkzaamheden met het apparaat niet rennen. Loop langzaam en met aandacht.

Wees uitzonderlijk voorzichtig, als u zich omdraait en de machine naar u toe trekt.

Wees altijd uiterst voorzichtig als u rijdt op steenslagwegen, grindpaden of veldwegen of als u deze oversteekt. Wees altijd alert op verborgen gevaren of verkeer.

Wees uiterst waakzaam bij werkzaamheden op bevroren grond, omdat de machine hierbij kan wegglijden.

Als u voor- of achteruit op een helling rijdt, moet u er altijd op letten dat het gewicht gelijkmatig verdeeld is. Rijd altijd in de richting, parallel met helling (naar boven of beneden) Om gevaarlijke situaties te voorkomen mag u op de helling niet schakelen.

Bij het kantelen van de last uit de kantebak wordt het zwaartepunt van de last continu veranderd en zal de toestand van het wegdek doorslaggevend zijn voor de stabiliteit van de machine. Er zijn bijzondere gevaren voor rupsbanddumpers die op zachte ondergrond gebruikt worden en de last ervan, zoals bijv. klei die aan de romp van de wagen kleeft.

Indien de machine abnormaal begint te vibreren, schakel dan de motor uit en zoek onmiddellijk naar de oorzaak. Vibraties zijn algemeen een waarschuwing voor een gebruiksstoring.

Schakel de motor uit en neem ook de netstekker uit, als de machine niet wordt gebruikt, wordt verlaten of instel-, onderhouds- of reparatiewerkzaamheden worden uitgevoerd.

Overtuigt u zich bij het schoonmaken, repareren of controleren dat de opnemer/het loopwiel evenals alle bewegende onderdelen zijn gestopt.

Mineralenolieproducten niet met de huid, ogen en kleding in aanraking brengen.

Veiligheidsaanwijzingen voor het gebruik met sneeuwruimschild

Laat bij extreme temperatuurverschillen de sneeuwrees kort aan de omgevingstemperatuur aanpassen voordat met het sneeuwruimen wordt begonnen. Het direct beginnen met ruimwerkzaamheden kan anders tot een voortijdige slijtage van de aandrijfas en andere aanbouwoonderdelen, zoals de rubberen lippen, leiden.

Wees extra voorzichtig, indien u op kiezelinritten, -stoepen of -wegen werkt of deze kruist en blijf voorzichtig i.v.m. het zicht op verborgen gevaren of het verkeer.

Nadat u een vreemd voorwerp bent tegen gekomen, schakel de motor uit, koppel de kabel van de bougie af, controleer de sneeuwrees grondig op schade en repareer de schade voordat de sneeuwrees weer in gebruik wordt genomen.

Ruim geen sneeuw dwars op vlakten van hellingen. Wees bijzonder voorzichtig, als u op hellingen van richting verandert. Probeer geen steile hellingen te ruimen.

Overbelast niet het vermogen van de machine, doordat u probeert de sneeuw tijdens een te hoge snelheid te ruimen.

Gebruik de machine nooit met hoge rijsnelheden op glibberige oppervlakten. Wees voorzichtig tijdens het achteruitrijden.

Gebruik de sneeuwrees nooit zonder goed zicht of goede verlichting. Houd altijd de machine en de grepen vast. Loop, maar ren nooit.

### Transport en opslag

Tijdens transport dient het apparaat tegen wegglijden en kantelen te worden geborgd.

Let er bij het transport op dat geen brandstof of olie kan uitlopen.

Machine niet direct na het uitschakelen in gesloten ruimten opslaan maar eerst buiten laten afkoelen.

Bewaar het apparaat in een droge ruimte. Bij langdurige opslag de machine slechts met lege tank bewaren.

Stel de machine zo op dat deze zowel tijdens onderhoud, reiniging, instelling, montage van toebehoren of reserveonderdelen alsook bij opslag niet in beweging kan komen.

Beveilig de machine tegen weggrollen.

	Opgelet!	
	Waarschuwing voor hete oppervlakten! Verbrandingsgevaar!	
	Waarschuwing voor gevaarlijke elektrische spanning	
	Waarschuwing voor brandgevaarlijke stoffen	
	Let op dat er zich geen personen in de gevarenumgeving ophouden. De minimale veiligheidsafstand bedraagt 5 m.	
	Voor verlaging van een letselrisico de gebruiksaanwijzing lezen.	
	Draag oorbeschermers! Veiligheidsbril dragen! Veiligheidshelm dragen!	
	Draag veiligheidshandschoenen!	
	Veiligheidsschoenen met stalen neuzen dragen!	
	Langzaam	
	Snel	
	Vóór alle werkzaamheden aan het apparaat de motor uitschakelen.	
		Roken en open vuur verboden.
	Waarschuwing voor struikelgevaar	
	Waarschuwing voor weggeslingerde onderdelen	

### Symbolen



Risico van vergiftiging!  
Gebruik het apparaat enkel in de open lucht en nooit in gesloten of slecht geventileerde ruimten.



Knelgevaar



Wees voorzichtig, om te voorkomen dat u uitglijdt of valt, in het bijzonder als u achteruit werkt.



Let erop, dat het apparaat tijdens het gebruik niet kantelt, wegglijdt of valt.



Veiligheidsinrichtingen nooit overbruggen of buiten bedrijf zetten.



Beschadigde en/of verwijderde elektrische of elektronische apparaten bij de daarvoor bestemde recyclingplaatsen afleveren  
Oude olie milieuvriendelijk afvoeren.  
Let er op dat er geen mineralenolieproducten in de grond terecht komen.



CE Symbool



Gegarandeerd geluidsdrukniveau  $L_{WA}$



Loodvrije benzine

## Onderhoud



Vóór alle werkzaamheden aan het apparaat de motor uitschakelen en de bougiestekker uitnemen. Wacht tot het apparaat afgekoeld is.

Vóór de eerste ingebruikname dient de motor beslist met motorolie gevuld worden. Controleer voor iedere inbedrijfstelling de oliestand. Vul eventueel de motorolie bij. De machine, in het bijzonder de luchtsleuven, altijd goed schoon houden. Nooit water op het apparaatlichaam spuiten!  
Kunststoffen niet met oplosmiddelen, ontvlambare of giftige vloeistoffen schoonmaken. Voor het schoonmaken een vochtig doekje gebruiken.  
Reparaties en werkzaamheden, die niet in deze aanwijzing worden beschreven, enkel door gekwalificeerd personeel laten uitvoeren.

Gebruik alléén origineel toebehoren en originele onderdelen.

Voer voor elk gebruik een visuele controle uit. Controleer in het bijzonder de veiligheidsinrichtingen, elektrische bedieningselementen, elektrische leidingen en schroefverbindingen op beschadigingen en een vaste zitting.

Enkel een regelmatig onderhouden en een goed verzorgd apparaat kan een tot tevredenheid werkend hulpmiddel zijn. Onderhouden verzorgingsfouten kunnen tot onvoorziene ongevallen en letsels leiden.

Bij behoefte vindt u de reserveonderdelenlijst op het internet onder [www.guede.com](http://www.guede.com).

## Garantie

De garantieperiode is 12 maanden bij commercieel gebruik en 24 maanden voor eindgebruikers en begint met de datum van aankoop van het apparaat.

De garantie heeft uitsluitend betrekking op onvolkomenheden die op materiaal- of productiefouten betrekking hebben. Bij een claim van een onvolkomenheid, in de zin van garantie, dient de originele aankoopfactuur met de aankoopdatum bijgesloten te worden.

Van garantie uitgesloten zijn verkeerd gebruik, zoals bijv. overbelasting van het apparaat, gebruik van geweld, beschadigingen door vreemde invloeden of door vreemde voorwerpen. De niet-naleving van gebruiks- en montageaanwijzingen en normale slijtage zijn eveneens van garanties uitgesloten.

**Belangrijke informatie voor klanten**

Houd er rekening mee dat een retourzending, binnen of ook buiten de garantieperiode, principeel in de originele verpakking uitgevoerd zou moeten worden. Door deze maatregel worden onnodige transportschaden en hun vaak controversiële regelgevingen effectief vermeden. Enkel in de originele doos is uw apparaat optimaal beschermd en blijft daardoor een soepele verwerking gewaarborgd.

**Service**

Hebt u technische vragen? Een reclamatie? Hebt u reserveonderdelen of een gebruiksaanwijzing nodig? Op onze website [www.guede.com](http://www.guede.com) in helpen wij u snel en niet-bureaucratisch verder. Help ons om u te helpen, a.u.b. Om uw apparaat in geval van reclamatie te kunnen identificeren hebben wij het serie+nummer evenals artikelnummer en productiejaar nodig. Deze gegevens vindt u op het typeplaatje.

Tel.: +49 (0) 79 04 / 700-360

Fax: +49 (0) 79 04 / 700-51999

E-Mail: [support@ts.guede.com](mailto:support@ts.guede.com)

**Afvoer**

Afgedankte batterijen en afgedankte elektrische en elektronische apparatuur mogen niet samen met het huishoudelijk afval worden weggegooid. Afgedankte batterijen en afgedankte elektrische en elektronische apparatuur moeten apart worden ingezameld en weggegooid. Verwijder gebruikte batterijen, accu's en lampen uit de apparaten voordat u ze weggooit. Vraag de plaatselijke autoriteiten of uw winkelier naar recyclingcentra en inzamelpunten. Afhankelijk van de plaatselijke voorschriften kunnen winkeliers verplicht zijn om gebruikte batterijen en afgedankte elektrische en elektronische apparatuur gratis terug te nemen. Help de vraag naar grondstoffen te verminderen door uw gebruikte batterijen en afgedankte elektrische en elektronische apparatuur te hergebruiken en te recyclen. Afgedankte batterijen (vooral lithium-ionbatterijen) en afgedankte elektrische en elektronische apparatuur bevatten waardevolle, recyclebare materialen die een negatieve invloed kunnen hebben op het milieu en uw gezondheid als ze niet op een milieuvriendelijke manier worden verwijderd. Verwijder alle persoonlijke gegevens op uw oude apparaat voordat u het weggooit.

## Inspectie- en onderhoudsschema

Reparaties en werkzaamheden, die niet in deze aanwijzing worden beschreven, enkel door gekwalificeerd personeel laten uitvoeren. Gebruik alléén origineel toebehoren en originele onderdelen.

Regelmatige onderhoudsperiode		Vóór iedere inbedrijfname	Na 1 maand of 20 bedrijfsuren	Na 3 maanden of 50 bedrijfsuren	Na 6 maanden of 100 bedrijfsuren	Na 200 bedrijfsuren
Motorolie	Controleren	✓				
	Vervangen		✓		✓	
Benzineslang Uitlaatinstallatie Choke Startkoord	Controleren	✓				
Luchtfiler	Schoonmaken			✓		
	Vervangen			✓	✓	
Brandstoffiler	Schoonmaken				✓	
Bougie	Controleren Schoonmaken			✓		

**Tip:** Om een betrouwbare gebruiksgereedheid van de apparaat te waarborgen adviseren wij principieel een additief in de brandstof te gebruiken en bij een langere stilstand 2 tot 3x per jaar proefdraaien van de generator uit te voeren.

## Oplossen van problemen

Probleem	Oorzaak	Oplossing
De motor start niet.	Brandstofkraan gesloten	Overtuigt u zich dat de brandstofkraan en de aan/uit-schakelaar op „ON“ (AAN) staan.
	Onvoldoende brandstof	Brandstof bijvullen
	Te zwak trekken aan het startkoord	Trek krachtiger aan het startkoord.
	Slechte brandstof, opslag zonder leegmaken van de benzinetank, onjuiste benzinesoort	Brandstoftank en carburateur leegmaken, verse benzine bijvullen
	Bougie is vervuild (koolresten op de elektroden), afstand van elektroden is te groot	Bougie schoonmaken, type van de bougie controleren, eventueel bougie vernieuwen, afstand 0,6-0,8 mm instellen
	De bougie is nat van benzine (verzopen motor).	Bougie afdrogen en opnieuw plaatsen
	Te weinig olie in de motor	Olie bijvullen
	Het apparaat staat niet waterpas. Een te lage oliestand wordt aangegeven.	Apparaat waterpas stellen
	Choke niet bediend	Choke bedienen
De motor loopt onrustig.	Ontstekingsinstallatie niet in orde	Overtuigt u zich dat de bougie juist is aangebracht. Overtuigt u zich dat de bougiekabel zich op de bougie bevindt. Reinig de bougie en controleer de juiste afstand van de elektroden.
	Onjuiste brandstof	Overtuigt u zich dat de juiste brandstof werd gebruikt.

## Technické údaje

Motor traktor		GRD 400/R
Obj. č.		55565
Typ motoru		4-taktní motor
Jmenovitý výkon		4,1 kW / 5,6 PS
Obsah		196 cm <sup>3</sup>
Obsah nádrže	Bezolovnatý benzin	3,6 l
	Motorový olej 10W-30	0,6l
Nakládání max.		400 kg 110 l
Rychlost pohybu		5 km/h
Hmotnost		200 kg
<b>Údaje o hlučnosti</b>		
Hladina akustického tlaku $L_{pA}$ <sup>1)</sup>		78 dB (A)
Naměřená hladina akustického výkonu $L_{WA}$ <sup>1)</sup>		97,5 dB (A)
Zaručená hladina akustického výkonu $L_{WA}$		101 dB (A)
Změřeno podle EN ISO 3744, 2000/14/EG+ 2005/88/EG; <sup>1)</sup> Kolísavost K = 3 dB (A)		
<b>Používejte chrániče sluchu!</b>		
<b>Údaje o vibraci</b>		
Celkové hodnoty chvění (Vektorový součet tří směrů) příslušně zjištěno 2006/42/EG:		
Hodnota vibračních emisí $a_h$		11,3 m/s <sup>2</sup>
Kolísavost K = 1,5 m/s <sup>2</sup>		

**VAROVÁNÍ:** Skutečná hladina vibrací se může v závislosti na typu a způsobu použití lišit od hodnoty uváděné v těchto pokynech.

Hladina vibrací se může použít pro vzájemné porovnání elektrických přístrojů.

Hodí se i pro předběžné posouzení zatížení vibracemi.

Kvůli přesnému odhadu zatížení vibracemi v průběhu určité pracovní doby by se měly zohlednit rovněž časy, ve kterých je přístroj vypnutý nebo sice běží, ale ve skutečnosti není v nasazení. To může značně redukovat objem zatížení vibracemi v průběhu celé pracovní doby.

Stanovte doplňková bezpečnostní opatření pro ochranu obsluhy před účinky vibrací jako například: technická údržba elektrického nářadí a přístrojů, udržování teploty rukou, organizace pracovních procesů.



Čerpadlo použijte teprve po pozorném přečtení a porozumění návodu k obsluze. Seznamte se s

ovládacími prvky a správným použitím přístroje.

Dodržujte všechny v návodu uvedené bezpečnostní pokyny. Chovejte se zodpovědně vůči třetím osobám.

Obsluha je odpovědná za nehody či nebezpečí vůči třetím osobám.

Pokud máte o zapojení a obsluze přístroje pochybnosti, obraťte se na zákaznický servis.

Na přístroji smí pracovat jen osoby, jež dosáhly 18 let. Výjimku představuje využití mladistvých, pokud se toto děje během profesního vzdělávání

za účelem dosažení dovednosti pod dohledem školitele. Nikdy nenechávejte děti pracovat s přístrojem. Nikdy nenechávejte dospělé bez řádného zaškolení pracovat s přístrojem.

Tento přístroj není určen pro používání osobami (včetně dětí) se sníženými fyzickými, smyslovými nebo duševními schopnostmi, nebo s nedostatkem znalostí či zkušeností.

Je třeba dohlížet na děti, aby si nehrály s přístrojem.

### Použití v souladu s určením

Motor traktor smí být používán výhradně pro přepravu malých nákladů při práci v zahradě, terénu a zemědělství. S ohledem na technické údaje a bezpečnostní pokyny.

⚠ Stroj se má používat pouze na staveništích, na kterých podmínky použití umožňují vhodné nasazení stroje.

Postavte přístroj vždy na pevný a rovný podklad! Dávejte pozor, aby se zařízení během provozu nepřevrhlo, nesklouzlo nebo nepadlo. Vždy udržujte dostatečnou vzdálenost od okrajů výkopů a svahů.

Zařízení nesmí být používáno na svazích.

Nepracujte s přístrojem v prostředí s nebezpečím exploze, ve kterém se nacházejí hořlavé kapaliny, plyny nebo prachy.

Zařízení nesmí být používáno v hlubokých příkopech (> 1,5 m), tunelech a jeskyních.

Oblast, která má být opracována, musí být bez elektrických kabelů, plynovodů nebo vodovodů, které mohou být poškozeny vibracemi.

Při nedodržení ustanovení z obecně platných předpisů a ustanovení z tohoto návodu nelze výrobce činit odpovědným za škody.

Stroj se smí používat pouze v bezvadném technickém stavu a při zohlednění všech bezpečnostních upozornění.

Stroj je provozován podle uvážení a na vlastní odpovědnost pracovníka obsluhy.

## Zbytková nebezpečí

I při správném používání a dodržování všech bezpečnostních předpisů mohou stále ještě existovat zbytková rizika.

### ⚠ Úraz elektrickým proudem

Při kontaktu s konektorem zapalovací svíčky může dojít za chodu motoru k úrazu elektrickým proudem.

Nikdy se proto zapalovací svíčky a jejího konektoru nedotýkejte, je-li motor v chodu.

### ⚠ Poškození sluchu

Delší pobyt v bezprostřední blízkosti běžícího přístroje může způsobit poškození sluchu. Používejte chrániče sluchu!

### ⚠ Nebezpečí pohmoždění

Nedbalé zacházení se strojem může vést k vážným úrazům. Noste bezpečnostní obuv s ocelovými tužinkami!

### ⚠ Nebezpečí požáru!

Nikdy neprovazujte přístroj v okolí lehce vznětlivých materiálů.

Palivo je vysoce hořlavé.

Palivo uschovejte jen ve vhodných nádobách.

Stroj se smí tankovat jen venku a ne v blízkosti otevřených plamenů resp. hořících cigaret.

Motor tankujte jen ve vypnutém stavu. Tankujte před spuštěním stroje. Pokud je motor v chodu nebo ještě horký, nesmí se tankovat ani otvírat víko nádrže.

Po použití nechte stroj minimálně 10 minut vychladnout, než budete doplňovat pohonnou hmotu.

Dbejte na to, aby palivo nepřeteklo. Pokud palivo přeteče, motor se nesmí spouštět.

Odstraňte na přístroji znečištěné místo a zabraňte jakémukoliv pokusu o zapalování, dokud se neodpaří výpary paliva..

Upevněte zase všechny kryty a uzávěry na palivové nádrži a na palivových nádržkách. Palivovou nádrž vyprazdňujte výhradně venku.

### ⚠ Nebezpečí otravy!

Výfukové plyny, pohonné hmoty a mazací prostředky jsou jedovaté. Vdechování výfukových plynů může být smrtelné!

Neprovazujte stroj v uzavřeném prostoru, kde se mohou nahromadit nebezpečné plyny oxidu uhelnatého. Přístroj nepoužívejte nikdy v místnostech, nýbrž výhradně jen venku.

### ⚠ Nebezpečí exploze!!

Benzín a benzinové páry jsou lehce vznětlivé, resp. výbušné.

Nepracujte s přístrojem v prostředí s nebezpečím exploze, ve kterém se nacházejí hořlavé kapaliny, plyny nebo prachy.

Motor tankujte jen ve vypnutém stavu.

Neskladujte žáhnou pohonnou hmotu v blízkosti stroje.

Nikdy neukládejte stroj s benzinem v nádrži uvnitř budovy, ve které by případně mohly přijít výpary benzínu případně do styku s otevřeným ohněm nebo jiskrami

⚠ Poškození zdraví vyplývající z vibrací rukou a paží, pokud se zařízení používá delší dobu, nebo není řádně vedené a vyhodnocené. Systémy tlumení vibrací nejsou žádnou garantovanou ochranou proti bílé nemoci prstů nebo syndromu karpálního tunelu. Proto je nutné při pravidelném dlouhodobém používání přístroje bedlivě sledovat stav prstů a zápěstí. Pokud se objeví příznaky výše uvedených nemocí, vyhledejte okamžitě lékaře. Aby se snížilo riziko „bílé nemoci prstů“, udržujte své ruce během práce teplé a dělejte pravidelné přestávky.

⚠ Nebezpečí popálení!  
Některé díly stroje se při provozu silně zahřívají. Horkých dílů, např. motor a tlumič hluku, se nedotýkejte. Dotyk horkých částí stroje může způsobit popáleniny. Dodržujte výstražná upozornění na přístroji.

## Chování v případě nouze

Zaveďte úrazu odpovídající potřebnou první pomoc a vyzvěte co možná nejrychleji kvalifikovanou lékařskou pomoc. Chraňte zraněného před dalšími úrazy a uklidněte jej. Pokud požadujete pomoc, uveďte tyto údaje: 1. Místo nehody, 2. Druh nehody, 3. Počet zraněných, 4. Druh zranění

## Bezpečnostní pokyny

### ⚠ Výstraha

Pečtěte si všechny bezpečnostní pokyny a instrukce. Chyby při dodržování níže uvedených pokynů mohou vést k úderu elektrickým proudem, požáru a/nebo vážným úrazům. Všechny bezpečnostní pokyny a instrukce uschovejte pro budoucí použití.

Pečlivě si pročtěte návod k obsluze a údržbě. Seznamte se důkladně s ovládacími zařízeními a řádným použitím přístroje. Musíte vědět, jak přístroj pracuje a jak lze ovládací zařízení rychle vypnout.

Děti a ostatní osoby i zvířata držte během používání přístroje v bezpečné vzdálenosti.

Minimální bezpečnostní odstup činí 5 m.

Dbejte u ostatních osob na bezpečnou vzdálenost k Vaší pracovní oblasti. Každý, kdo vstoupí do této pracovní oblasti, musí nosit osobní ochranné vybavení.

Nedopusťte, aby na přístroj kdokoliv stoupal.

Použijte ochranné vybavení. Při práci s elek-

trickým nářadím používejte vždy ochranné brýle. Doporučujeme rovněž použití součástí ochranného oděvu a ochranné obuvi, jako protiprašné masky, ochranných rukavic, pevné a neklouzající obuvi, ochranné přílby a ochrany sluchu.

Během provozu nebo při seřizování a opravách noste vždy ochranné brýle nebo ochranný štít.

Pečlivě zkontrolujte terén, na kterém stroj používáte, a odstraňte všechny předměty, které by mohly být zachyceny a odhozeny. Buďte opatrní, abyste zabránili uklouznutí nebo pádu, především pak při couvání.

Špatné osvětlení/ světelné poměry představují velké bezpečnostní riziko. Při práci s přístrojem vždy zajistíte dostatečné osvětlení, resp. dobré světelné poměry.

Se strojem nepracujte v úzkých prostorech, kde hrozí riziko přiskřípnutí řidiče mezi stroj a sousední objekty.

Vyhňte se abnormálnímu držení těla. Zajměte stabilní postoj a neustále udržujte rovnováhu.

Před zahájením práce se musí provozovatel seznámit s pracovním prostředím. Pracovní prostředí zahrnuje např. překážky v pracovním a dopravním okolí, nosnost půdy a nutná zabezpečení staveniště.

Bezpečný provoz vyžaduje dostatečné uživatelské znalosti funkcí a pozic ovládacích prvků, ukazatelů nebo čítačů. Věnujte pozornost obrazovým stránkám v úvodní části návodu.

Přístroj používejte jen v bezvadném stavu. Před každým provozem proveďte vizuální kontrolu. Především bezpečnostní zařízení, elektrické ovládací prvky, elektrická vedení a šroubení zkontrolujte z hlediska poškození a utažení. Poškozené části před provozem případně vyměňte.

Přístroj se nesmí používat, pokud je poškozený nebo jsou vadná bezpečnostní zařízení. Opatřené a poškozené díly vyměňte.

⚠ Je co nejpřísněji zakázáno demontovat, upravovat a účelově odcizovat ochranná zařízení nacházející se na stroji, ne na něm umísťovat cizí ochranná zařízení.

Na nastaveních motoru a přístroje se nesmí provádět žádné změny.

Přístroj neseřizujte za chodu motoru (kromě nastavení, která byla doporučena přímo výrobcem).

Nepoužívejte pro práci s tímto přístrojem žádné přídatné součásti kromě těch, které jsou

doporučeny naší spo- lečností. Jinak může obs- luha nebo nezúčastněná osoba nacházející se v blízkosti utrpět vážná zranění nebo se může přístroj poškodit.

Zabraňte náhodnému nastartování. Postavte se do startovací pozice, když taháte za startovací lanko.

Stroj ihned vypněte, jakmile dokončíte svou práci.

K řízení stroje používejte vždy obě ruce. Řídítka pevně přidržíte.

Dbejte na to, aby stroj nemohl provést nečekaný prudký pohyb nahoru nebo vpřed, kdybyste narazili na skryté překážky, např. velké kameny. Stroj nepřetěžujte.

Ježděte bezpečnou rychlostí a přizpůsobte ji spádu terénu, podmínkám na silnici a přepravovanému nákladu.

Při práci s přístrojem nezávodte. Chodte pomalu a obezřetně.

Budte maximálně opatrní, pokud se otáčíte a stroj táhnete k sobě.

Dbejte na opatrnost vždy, budete-li přejíždět šterkové silnice, kamenité nebo polní cesty, nebo po takových cestách pojedete. Vždy mějte na paměti možná nebezpečí, všimněte si okolního provozu.

Práci na zmraženém terénu věnujte maximální pozornost, protože by stroj mohl uklouznout. Při jízdě ve svahu, ať již vpřed nebo při couvání, dbejte na rovnoměrné zatížení vozíku. Ve svahu se pohybujte vždy v paralelním směru (nahoru nebo dolů). Abyste zabránili nehodě, neměňte při jízdě ve svahu zařazenou rychlost.

Při vykládání břemene z vozíku se neustále mění těžiště; pro stabilitu stroje je rozhodující charakter terénu. Zvláštní rizika vznikají při práci s pásovým sklápěčem na měkkém podkladu, kdy na tělese stroje může například ulpívat jíl.

Pokud začne agregát nezvykle vibrovat, vypněte motor a ihned vyhledejte příčinu. Vibrace jsou obecně varováním před provozní poruchou.

Motor vypněte a vytáhněte zástrčku, pokud s přístrojem nepracujete odcházíte od přístroje nebo provádíte seřizování, údržbu a opravy.

Při čištění, opravách a kontrole zajistěte, aby se nabírací šroub/rotor a všechny pohyblivé části zastavily.

Ropné produkty nesmí přijít do kontaktu s pokožkou, očima a oděvem.

Bezpečnostní pokyny pro práci s radlicí na odklízení sněhu

Při extrémních teplotních rozdílech přizpůsobte sněhovou frézu krátce okolní teplotě a teprve pak začněte odklízet sníh. Okamžité zahájení odklízení sněhu může jinak vést k předčasnému opotřebení hnacího hřídele a ostatních nástavců jako např. gumová chlopeč.

Při přejíždění nebo odklízení sněhu ze šotolinových vjezdů, chodníků a cest buďte mimořádně opatrní. Budte připraveni na nenadálá nebezpečí nebo pohybující se vozidla.

Při střetu s cizím předmětem vypněte motor, odpojte kabel od zapalovací svíčky, sněhovou frézu důkladně zkontrolujte z hlediska poškození a poškození opravte, teprve pak sněhovou frézu opět uveďte do provozu a pracujte s ní.

Sníh neodklízejte napříč svahem. Budte maximálně opatrní, když měníte směr pohybu na svazích. Nikdy se nepokoušejte odklízet sníh na příkrých svazích.

Nepřetěžujte stroj, nesnažte se odklízet sníh příliš rychle.

Stroj nepoužívejte nikdy při vysoké dopravní rychlosti na kluzkém povrchu. Budte opatrní při couvání.

Sněhovou frézu používejte pouze při dobré viditelnosti nebo dobrém osvětlení. Vždy stůjte pevně na zemi a rukama se pevně držte rukojeti. Krácejte, nikdy neběhejte.

Doprava a skladování

Během přepravy je nutné přístroj zajistit proti sklouznutí a převržení.

Při přepravě dbejte na to, aby nemohlo dojít k úniku paliva nebo oleje.

Stroj neodstavujte bezprostředně po vypnutí v uzavřených prostorách, ale nechte ho vychladnout venku.

Přístroj skladujte na suchém místě. Při dlouhodobějším skladování uschovejte stroj jen s prázdnou nádrží.

Stroj nastavte tak, aby se při údržbě, čištění, seřizování, montáži příslušenství nebo náhradních dílů nebo při odstavení nemohl pohybovat. Zabezpečte stroj proti náhodnému pohybu.

## Symbody

	Pozor!	
	Varování před horkými povrchy! Nebezpečí popálení!	
	Výstraha před nebezpečným elektrickým napětím	
	Dávejte pozor na hořlavé látky	
	Dbejte na to, aby se v nebezpečné oblasti nikdo nezdržoval. Minimální bezpečnostní odstup činí 5 m.	
	Ke snížení rizika zranění si přečtěte provozní návod.	
	Používejte chrániče sluchu! Noste ochranné brýle! Noste ochrannou helmu!	
	Používejte ochranné rukavice!	
	Noste bezpečnostní obuv s ocelovými tužinkami!	
	Pomalů	
	Rychle	
	Před každou prací na přístroji vypněte motor.	
		Zákaz kouření a otevřeného ohně.
	Varování před nebezpečím zakopnutí	
	Výstraha před odmrštěnými předměty	
	Nebezpečí otravy! Přístroj používejte pouze venku, nikdy ne v uzavřených nebo špatně větraných prostorách.	
	Nebezpečí pohmoždění	

	Buďte opatrní, abyste zabránili uklouznutí nebo pádu, především pak při couvání.
	Dávejte pozor, aby se zařízení během provozu nepřevrhlo, nesklouzlo nebo nepadlo.
	Nikdy neodstraňujte ochranná zařízení, ani je nevypínejte nebo jinak neuvádějte mimo provoz.
	Vadné a ebo likvidované elektrické či elektronické přístroje musí být odevzdány do příslušných sběrů. Starý olej ekologicky zlikvidujte. Dbejte na to, aby se ropné produkty nedostaly do půdy.
	CE symbol
	Zaručená hladina akustického výkonu L <sub>WA</sub>
	Bezolovnatý benzín

## Údržba

 Před všemi pracemi na motoru vypněte motor a vytáhněte nástrčku zapalovací svíčky. Počkejte, až se přístroj ochladí.

Před prvním uvedením do provozu musí být motor bezpodmínečně naplněn motorovým olejem.

Před každým uvedením do provozu zkontrolujte stav oleje. Motorový olej příp. doplňte. Udržujte stroj, zejména větrací otvory, vždy v čistém stavu. Těleso stroj nikdy neostříkujte vodou!

Plasty nečistěte rozpouštědlem, hořlavými nebo toxickými kapalinami. K čištění používejte jen vlhký hadřík.

Opravy a práce, nepopsané v tomto návodu, smí provést jen kvalifikovaný autorizovaný personál. Používejte jen originální příslušenství a originální náhradní díly.

Před každým provozem proveďte vizuální kontrolu.

Především bezpečnostní zařízení, elektrické ovládací prvky, elektrická vedení a šroubení zkontrolujte z hlediska poškození a utažení.

Jen pravidelně udržovaný a ošetřovaný přístroj může být uspokojivou pomůckou. Nedostatečná údržba a péče může vést k nepředvídaným nehodám a úrazům.

V případě potřeby najdete seznam náhradních dílů na internetové stránce [www.guede.com](http://www.guede.com).

## Záruka

Záruční doba činí 12 měsíců při průmyslovém použití, 24 měsíců pro spotřebitele a začíná dnem nákupu přístroje.

Záruka se vztahuje výhradně na nedostatky způsobené vadou materiálu nebo výrobní vadou. Při reklamaci v záruční době je třeba přiložit originální doklad o koupi s datem prodeje.

Do záruky nespadá neodborné použití jako např. přetížení přístroje, použití násilí, poškození cizím zásahem nebo cizími předměty. Nedodržení návodu k použití a montáži a normální opotřebení rovněž nespadá do záruky.

Důležité informace pro zákazníka  
Upozorňujeme, že vrácení během záruční doby nebo i po záruční době je třeba zásadně provést v originálním obalu. Tímto opatřením se účinně zabrání zbytečnému poškození při dopravě a jeho často spornému vyřízení. Přístroj je optimálně chráněn jen v originálním obalu, a tím je zajištěno plynulé zpracování.

## Servis

Máte technické otázky? Reklamaci? Potřebujete náhradní díly nebo návod k obsluze? Na naší domovské stránce [www.guede.com](http://www.guede.com) Vám v oddílu Servis pomůžeme rychle a nebyrokraticky. Prosim pomozte nám pomoci Vám. Aby bylo možné Váš přístroj v případě reklamacie identifikovat, potřebujeme sériové číslo, objednáací číslo a rok výroby. Všechny tyto údaje najdete na typovém štítku.

Tel.: +49 (0) 79 04 / 700-360

Fax: +49 (0) 79 04 / 700-51999

E-Mail: [support@ts.guede.com](mailto:support@ts.guede.com)

## Likvidace



Odpadní baterie a odpadní elektrická a elektronická zařízení se nesmí likvidovat společně s domovním odpadem. Odpadní baterie a odpadní elektrická a elektronická zařízení musí být shromažďovány a likvidovány odděleně. Před likvidací vyjměte ze zařízení použité baterie, akumulátory a zářivky. Informujte se na místních úřadech nebo u svého prodejce o recyklačních centrech a sběrných místech. V závislosti na místních předpisech mohou být prodejci povinni odebírat použité baterie a odpadní elektrická a elektronická zařízení zdarma. Pomozte snížit poptávku po surovinách opětovným použitím a recyklací použitých baterií a odpadních elektrických a elektronických zařízení. Použité baterie (zejména lithium-iontové baterie) a odpadní elektrická a elektronická zařízení obsahují cenné recyklovatelné materiály, které mohou mít negativní dopad na životní prostředí a vaše zdraví, pokud nejsou likvidovány způsobem šetrným k životnímu prostředí. Před likvidací starého zařízení vymažte z něj veškerá osobní data.

## Plán prohlídek a údržby

Opravy a práce, nepopsané v tomto návodu, smí provést jen kvalifikovaný autorizovaný personál. Používejte jen originální příslušenství a originální náhradní díly.

Pravidelné údržbové období		Před každým uvedením do provozu	Po 1 měsíci nebo 20 provozních hodinách	Po 3 měsících nebo 50 provozních hodinách	Po 6 měsících nebo 100 provozních hodinách	Po 200 provozních hodinách
Motorový olej	Kontrola	✓				
	Výměna		✓		✓	
Benzínová hadice Výfukový systém svíčky Lankový startér	Kontrola	✓				
Vzduchový filtr	Vyčistěte			✓		
	Výměna			✓	✓	
Benzínový filtr	Vyčistěte				✓	
Zapalovací svíčka	Kontrola			✓		
	Vyčistěte					

**Tip:** Pro zajištění spolehlivě používání přístroje doporučujeme zásadně používat přísadu do paliva, a při delších odstávkách provést 2-3 zkušební chody.

## Odstranění poruchy

Porucha	Příčina	Odstranění
Motor nespoustuje	Zavřený palivový kohoutek	Přesvědčte se, že palivový kohoutek a zapínač/vypínač jsou v poloze „ON“ (ZAP).
	Nedostatek paliva	Doplňte palivo
	Slabý tah na startéru	Zatáhněte silně za startovací šňůru.
	Nesprávné palivo, skladování bez vypuštění benzínové nádrže, nesprávný druh benzínu	Palivovou nádrž a karburátor vypusťte, nalijte čerstvý benzín
	Znečištěná zapalovací svíčka, (zbytky uhlíků na elektrodách), příliš velká vzdálenost elektrod	Svíčku vyčistěte, zkontrolujte teplotnou hodnotu svíčky, svíčku příp. vyměňte, nastavte 0,6-0,8 mm
	Zapalovací svíčka je vlhká od benzínu (přesycený motor).	Zapalovací svíčku vysušte a opět nasadte
	Málo oleje v motoru	Doplňte olej
	Přístroj nestojí vodorovně. Je signalizován nedostatek oleje	Postavte přístroj vodorovně
	Nebyl použit sytič	Použijte sytič
Motor běží nepravidelně	Zapalování není v pořádku	Přesvědčte se, že je správně vložena zapalovací svíčka. Přesvědčte se, že se kabel zapalovací svíčky nachází na zapalovací svíčce. Vyčistěte zapalovací svíčku a zkontrolujte správnou elektrod.
	Špatné palivo (pohonná hmota)	Ujistěte se, že bylo použito správné palivo.

## Technické Údaje

Motor traktor		GRD 400/R
Obj. č.		55565
Typ motora		4-taktný motor
Menovitý výkon		4,1 kW / 5,6 PS
Obsah		196 cm <sup>3</sup>
Obsah nádrže	Bezolovnatý benzín	3,6 l
	Motorový olej 10W-30	0,6l
Nakládká max.		400 kg 110 l
Rýchlosť pohybu		5 km/h
Hmotnosť		200 kg
Údaje o hlučnosti		
Hladina akustického tlaku $L_{pA}$ <sup>1)</sup>		78 dB (A)
Nameraná hladina akustického výkonu $L_{WA}$ <sup>1)</sup>		97,5 dB (A)
Garantovaná hladina akustického výkonu $L_{WA}$		101 dB (A)
Merané podľa EN ISO 3744, 2000/14/EG+ 2005/88/EG; <sup>1)</sup> Kolísavosť K = 3 dB (A)		
Používajte ochranu sluchu!		
Údaje o vibrácii		
Celkové hodnoty chvenia (Vektorový súčet troch smerov) príslušne zistené 2006/42/EG:		
Hodnota vibračných emisií $a_n$		11,3 m/s <sup>2</sup>
Kolísavosť K = 1,5 m/s <sup>2</sup>		

**POZOR:** Hladina vibrácií sa zmení zodpovedajúc nasadeniu elektrického nástroja a môže v mnohých prípadoch ležať nad hodnotou uvádzanou v týchto pokynoch.

Hladina vibrácií sa môže použiť na vzájomné porovnanie elektrických prístrojov.

Hodí sa aj na predbežné posúdenie kmitavého namáhania.

Kvôli presnému odhadu zaťaženia od vibrácií počas určitej pracovnej doby by sa mali zohľadniť tiež tie časy, v ktorých je prístroj vypnutý alebo síce beží, ale v skutočnosti nie je v nasadení. Toto môže značne redukovať objem zaťaženia od vibrácií v priebehu celej pracovnej doby.

Stanovte dodatočné bezpečnostné opatrenia pre ochranu obsluhy pred účinkami vibrácií, ako napríklad: údržba elektrického náradia a vložených nástrojov, udržiavanie teploty rúk, organizácia pracovných postupov.



Zariadenie použite až po pozornom prečítaní a porozumení návodu k obsluhu.

Oboznámte sa s ovládacími prvkami a správnym použitím prístroja.

Dodržujte všetky v návode uvedené bezpečnostné pokyny. Správajte sa zodpovedne voči tretím osobám.

Obsluha je zodpovedná za nehody či nebezpečenstvo voči tretím osobám. Ak máte o zapojení a obsluhu prístroja pochybnosti, obráťte sa na zákaznický servis.

Na prístroji smú pracovať len osoby, ktoré dosiahli 18 rokov. Výnimku predstavuje využitie mladistvých, ak sa toto deje počas profesijného vzdelávania s cieľom dosiahnutia zručností pod dohľadom školiteľa. Nikdy nenechávajte deti pracovať s prístrojom. Nikdy nenechávajte dospelých bez riadneho zaškolenia pracovať s prístrojom.

Tento prístroj nie je určený na používanie osobami (vrátane detí) so zníženými fyzickými, zmyslovými alebo duševnými schopnosťami, alebo s nedostatkom znalosti či skúseností.

Je potrebné dohliadnúť na to, aby sa deti nehrali s prístrojom.

## Použitie v súlade s určením

Motor traktor je možné použiť výhradne len na malé nákladné a prepravné úlohy v záhradníctve, krajinárstve a poľnohospodárstve. S ohľadom na technické údaje a bezpečnostné pokyny.

⚠ Stroj sa smie používať len na staveniskách, na ktorých podmienky použitia na stavenisku umožňujú primerané použitie stroja. Postavte prístroj vždy na pevný a rovný podklad! Dbajte na to, aby sa prístroj počas prevádzky neprevrhol, nesklzol ani nespadol. Udržiavajte dostatočný odstup od okrajov stavebných jám a svahov.

Prístroj sa nesmie používať na svahu.

Nepracujte s prístrojom v prostredí s nebezpečenstvom explózie, v ktorom sa nachádzajú horľavé kvapaliny, plyny alebo prachy.

Prístroj sa nesmie používať v hlbokých priekopách (> 1,5 m), tuneloch a jaskyniach.

Opracovávaná oblasť musí byť bez výskytu elektrických káblov a plynových či vodovodných potrubí, ktoré by mohli byť vibráciami poškodené.

Pri nedodržaní ustanovení zo všeobecne platných predpisov a ustanovení z tohto návodu nie je možné výrobcu považovať zodpovedným za škody.

Stroj sa smie používať iba v bezchybnom technickom stave a za zohľadnenia všetkých bezpečnostných upozornení.

Prevádzka stroja prebieha vždy podľa uváženia a na vlastnú zodpovednosť osoby obsluhujúcej stroj.

## Zvyškové nebezpečenstvá

Aj pri správnom používaní a dodržovaní všetkých bezpečnostných predpisov môžu stále ešte existovať zvyškové riziká.

⚠ Úraz elektrickým prúdom

Pri dotyku konektora zapalovacej sviečky môže pri bežiacom motore dôjsť k úrazu elektrickým prúdom.

Nikdy sa nedotýkajte konektora sviečky ani zapalovacej sviečky pri bežiacom motore.

⚠ Poškodenie sluchu

Dlhší pobyt v bezprostrednej blízkosti bežiaco-ho prístroja môže spôsobiť poškodenie sluchu. Používajte ochranu sluchu!

⚠ Nebezpečenstvo pomliaždenia

Neopatrná manipulácia so strojom môže spôsobiť vážne zranenia. Noste bezpečnostnú obuv s oceleovou výstužou.

⚠ Nebezpečenstvo požiaru!

Nikdy neprevádzkujte prístroj v okolí ľahko zápalných materiálov.

Palivo je vysoko horľavé.

Palivo uschovajte len vo vhodných nádobách.

Stroj sa smie tankovať len vonku a nie v blízkosti otvorených plameňov, resp. horiacich cigariet.

Motor tankujte len vo vypnutom stave.

Tankujte pred spustením stroja. Ak je motor v chode alebo ešte horúci, nesmie sa tankovať ani otvárať veko nádrže.

Po použití nechajte stroj minimálne 10 minút vychladnúť, kým budete doplňovať pohonnú hmotu.

Dbajte na to, aby palivo nepretieklo. Ak palivo pretečie, motor sa nesmie spúšťať. Odstráňte na prístroji znečistené miesto a zabráňte akémukoľvek pokusu o zapalovanie, kým sa neodparia výpary paliva.

Upevnite zase všetky kryty a uzávery na palivovej nádrži a na palivových nádržkách. Palivovú nádrž vyprázdňujte výhradne vonku.

⚠ Nebezpečenstvo otravy!

Výfukové plyny, pohonné hmoty a mazacie prostriedky sú jedovaté. Vdychovanie výfukových plynov môže byť smrteľné!

Neprevádzkujte stroj v uzatvorenom priestore, kde sa môžu nahromadiť nebezpečné plyny oxidu uhoľnatého. Prístroj nepoužívajte nikdy v miestnostiach, ale výhradne len vonku.

**⚠ Nebezpečenstvo explózie!!**

Benzín a benzínové výpary sú ľahko zápalné, resp. výbušné.

Nepracujte s prístrojom v prostredí s nebezpečenstvom explózie, v ktorom sa nachádzajú horľavé kvapaliny, plyny alebo prachy. Motor tankujte len vo vypnutom stave.

Neskladujte žiadnu pohonnú hmotu v blízkosti stroja.

Nikdy neukladajte stroj s benzínom v nádrži vnútri budovy, v ktorej by prípadne mohli prísť výpary benzínu do styku s otvoreným ohňom alebo iskrami.

**⚠ Poškodenia zdravia vyplývajúce z vibrácií rúk a paží, ak sa zariadenie používa dlhší čas, alebo nie je riadne vedené a vyhodnotené.**

Systémy tlmenia vibrácií nie sú garantovanou ochranou proti bielej chorobe prstov alebo syndrómu karpálneho tunela. Preto je nutné pri pravidelnom dlhodobom používaní prístroja dôkladne sledovať stav prstov a zápästia. Ak sa objavia príznaky vyššie uvedených chorôb, vyhľadajte okamžite lekára. Aby sa znížilo riziko „bielej choroby prstov“, udržiavajte svoje ruky počas práce teplé a robte pravidelné prestávky.

**⚠ Nebezpečenstvo popálenia!**

Niektoré diely stroja sa pri prevádzke silne zahrievajú. Horúcich dielov, napr. motor a tlmič hluku, sa nedotýkajte. Dotyk horúcich častí stroja môže spôsobiť popálenie. Dbajte na výstražné upozornenia na prístroji.

**Správanie v prípade núdze**

Poskytnite úrazu zodpovedajúcu potrebnú prvú pomoc a privolajte čo možno najrýchlejšie kvalifikovanú lekársku pomoc. Chráňte zraneného pred ďalšími úrazmi a upokojte ho. Ak požadujete pomoc, uveďte tieto údaje: 1. Miesto nehody, 2. Druh nehody, 3. Počet zranených, 4. Druh zranenia

**Bezpečnostné pokyny****⚠ Pozor**

Prečítajte si všetky bezpečnostné pokyny a inštrukcie. Chyby pri dodržiavaní nižšie uvedených pokynov môžu viesť k zásahu elektrickým prúdom, požiaru a/alebo vážnym úrazom. Všetky bezpečnostné pokyny a inštrukcie uschovajte na budúce použitie.

Pozorne si prečítajte návod na obsluhu a údržbu. Oboznámte sa dôkladne s ovládacími zariadeniami a riadnym použitím prístroja. Musíte vedieť, ako prístroj pracuje a ako je možné ovládacie zariadenie rýchlo vypnúť.

Deti a ostatné osoby aj zvieratá držte počas používania prístroja v bezpečnej vzdialenosti. Minimálny bezpečnostný odstup je 5 m.

Zabezpečte, aby sa iné osoby nachádzali v bezpečnej vzdialenosti od Vášho pracoviska. Každá osoba, ktorá vstúpi do pracovného dosahu náradia, musí byť vybavená osobnými ochrannými pomôckami.

Nedopustite, aby na prístroj ktokoľvek stúpala.

Použite ochranné vybavenie. Pri práci s elektrickým náradím používajte vždy ochranné okuliare.

Doporučujeme taktiež použitie súčastí ochranného odevu a ochrannej obuvi, ako sú protiprašná maska, ochranné rukavice, pevná a neklzajúca obuv, ochranná prilba a ochrana sluchu.

Počas prevádzky alebo pri nastavovaní a opravách noste vždy ochranné okuliare alebo ochranný štít.

Starostlivo skontrolujte terén, na ktorom stroj používate, a odstráňte všetky predmety, ktoré by mohli byť zachytené a odhodnené. Buďte opatrní, aby ste zabránili pošmyknutiu alebo pádu, predovšetkým pri cúvaní.

Zlé osvetlenie/svetelné pomery predstavujú veľké bezpečnostné riziko. Pri práci s prístrojom vždy zaistite dostatočné osvetlenie, resp. dobré svetelné pomery.

Stroj neprevádzkujte v úzkom priestore, kde existuje riziko, že obsluha stroja môže byť pritlačená medzi stroj a iné predmety. Vyhnite sa abnormálnemu držaniu tela. Zaujmite stabilný postoj a neustále udržiavajte rovnováhu.

Prevádzkovateľ sa pred začiatkom prác musí oboznámiť s pracovným prostredím. K pracovnému prostrediu patria napr. prekážky v pracovnom a dopravnom okolí, nosnosť zhutňovaného povrchu a nevyhnutné zaistenie staveniska.

Bezpečná prevádzka si vyžaduje dostatočné užívateľské znalosti funkcií a pozícií ovládacích prvkov a ukazovateľov alebo počítadiel. Dbajte na strany s obrázkami v prednej časti návodu. Prístroj používajte len v bezchybnom stave. Pred každou prevádzkou vizuálne skontrolujte. Predovšetkým bezpečnostné zariadenia, elektrické ovládacie prvky, elektrické vedenia a skrutkové spoje skontrolujte z hľadiska poškodenia a utiahnutia. Poškodené časti pred prevádzkou prípadne vymeňte.

Prístroj sa nesmie používať, ak je poškodený alebo sú chybné bezpečnostné zariadenia. Opo-trebené a poškodené diely vymeňte.

**⚠** Je čo najprísnejšie zakázané demontovať, upravovať a účelovo odcudzovať ochranné zariadenia nachádzajúce sa na stroji alebo na ňom umiestňovať cudzie ochranné zariadenia.

Na nastaveniach motora a prístroja sa nesmú vykonávať žiadne zmeny.

Prístroj nenastavujte za chodu motora (okrem nastavení, ktoré boli odporúčané priamo výrobcom).

Pri práci s týmto prístrojom nepoužívajte žiadne prídavné diely okrem tých, ktoré odporúčame. V opačnom prípade môže obsluhujúci používateľ alebo nezúčastnené osoby v jeho blízkosti utrpieť závažné poranenia, popr. môže

dôjsť k poškodeniu prístroja.

Vyhňte sa štartu nedopatrením. Keď zatiahnete za lanko štartéra, musíte sa vždy nachádzať vo štartovacej polohe.

Stroj ihneď vypnite, hneď ako dokončíte svoju prácu.

Počas prevádzky riadte prístroj vždy oboma rukami. Držte riadiacu páku s pevným uchopením. Majte na pamäti, že stroj môže neočakávane skákať hore alebo dopredu, ak by mal naraziť na zakopané prekážky, ako sú veľké kamene.

Stroj nepreťažujte.

Vedte ho bezpečnou rýchlosťou a prispôbte ju sklonu terénu, podmienkam na ceste a prepravovanému nákladu.

Pri práci s prístrojom sa pohybuje pomaly a obozretne.

Buďte maximálne opatrní, ak sa otáčate a stroj ťaháte k sebe.

Buďte vždy veľmi opatrní pri prechádzaní alebo križovaní štrkových alebo poľných ciest. Zostaňte ostražití vo vzťahu k skrytým nebezpečenstvám alebo k doprave.

Venujte maximálnu možnú pozornosť pri prácach na zamrznutom povrchu, pretože stroj sa na ňom môže sklznúť.

Pri jazde na svahu sa vždy uistite, či už idete dopredu alebo dozadu, že hmotnosť je rovnomerne rozložená. Vždy sa pohybujte v smere rovno-bežne vedúcom so svahom (nahor alebo nadol). Aby ste predišli nebezpečenstvu, nemeňte na svahu prevodové rýchlostné stupne.

Pri vyklápaní bremena zo sklápajúcej korby sa ťažisko bremena neustále mení a pôdne podmienky sa stávajú rozhodujúcimi pre stabilitu stroja. Existujú osobitné riziká pre pásové vyklápače pracujúce na mäkkom podklade a ktorých zataženie, ako napr. hlina, sa lepí na trup vozidla.

Ak začne agregát nezvykle vibrovať, vypnite motor a ihneď vyhládajte príčinu. Vibrácie sú všeobecne varovaním pred prevádzkovou poruchou.

Motor vypnite a vytiahnite zástrčku, ak: - s prístrojom nepracujete - odchádzate od prístroja alebo - nastavujete, vykonávate údržbu a opravy.

Pri čistení v rovinách a kontrole zaistíte, aby sa náberacia skrutka/rotor a všetky pohyblivé časti zastavili.

Ropné produkty nesmú prísť do kontaktu s pokožkou, očami a odevom.

Bezpečnostné pokyny pre prevádzku so snehovou radlicou

Pri extrémnych teplotných rozdieloch prispôbte snehovú frézu krátko okolitej teplote a až potom začnite odpratávať sneh. Okamžité začatie odpratania snehu môže inak viesť k predčasnému opotrebeniu hnacieho hriadeľa a ostatných násadcov, ako napr. gumová chlopňa.

Pri prechádzaní alebo odpratani snehu zo šotolinových vjazdov, chodníkov a ciest bude mimoriadne opatrní. Buďte pripravení na náhle nebezpečenstvá alebo pohybujúce sa vozidlá.

Pri strete s cudzím predmetom vypnite motor, odpojte kábel od zapaľovacej sviečky, snehovú frézu dôkladne skontrolujte z hľadiska poškodenia a poškodenie opravte, až potom snehovú frézu opäť uvedte do prevádzky a pracujte s ňou.

Sneh neodpratávajte naprieč svahom. Buďte maximálne opatrní, keď meníte smer pohybu na svahoch. Nikdy sa nepokúšajte odpratávať sneh na príkrych svahoch.

Nepreťažujte stroj, nesnažte sa odpratávať sneh príliš rýchlo.

Stroj nepoužívajte nikdy pri vysokej dopravnej rýchlosti na klzkom povrchu. Buďte opatrní pri cúvaní.

Snehovú frézu používajte iba pri dobrej viditeľnosti alebo dobrom osvetlení. Vždy stojte pevne na zemi a rukami sa pevne držte rukoväti. Kráčajte, nikdy nebehajte.

#### Doprava a skladovanie

Pri preprave zaistite prístroj proti sklznutiu a preklopeniu.

Pri preprave dbajte na to, aby nemohlo dôjsť k úniku paliva alebo oleja.

Stroj neodstavujte bezprostredne po vypnutí v uzatvorených priestoroch, ale nechajte ho vychladnúť vonku.

Prístroj skladujte na suchom mieste. Pri dlhodobejšom skladovaní uschovajte stroj len s prázdnu nádržou.

Stroj umiestnite tak, aby sa počas údržby, čistenia, nastavovania, inštalácie príslušenstva alebo náhradných dielov alebo počas skladovania nemohol uviesť do pohybu.

Stroj zaistíte proti samovoľnému pohybu.

#### Symbols



Pozor!



Varovanie pred horúcimi povrchmi!  
Nebezpečenstvo popálenia!



Výstraha pred nebezpečným elektrickým napätím



Dávajte pozor na horľavé látky



Dbajte na to, aby sa v nebezpečnej oblasti nikto nezdržoval.  
Minimálny bezpečnostný odstup je 5 m.



Na zníženie rizika zranenia si prečítajte prevádzkový návod.



Používajte ochranu sluchu!  
Noste ochranné okuliare!  
Noste ochrannú prilbu!



Používajte ochranné rukavice!



Noste bezpečnostnú obuv s oceľovou výstužou.



Pomaly



Rýchlo



Pred každou prácou na prístroji vypnite motor.



Zákaz fajčenia a otvoreného ohňa.



Varovanie pred nebezpečenstvom zakopnutia



Výstraha pred odmrštenými predmetmi



Nebezpečenstvo otravy!  
Prístroj používajte iba vonku, nikdy nie v uzatvorených alebo zle vetraných priestoroch.



Nebezpečenstvo pomliaždenia



Buďte opatrní, aby ste zabránili pošmyknutiu alebo pádu, predovšetkým pri cúvaní.



Dbajte na to, aby sa prístroj počas prevádzky neprevrhol, neskĺzol ani nespadol.



Nikdy neodstraňujte ochranné zariadenia, ani ich nevypínajte alebo inak neuvádzajte mimo prevádzky.



Chybné a/alebo likvidované elektrické či elektronické prístroje musia byť odovzdané do príslušných zberných. Starý olej zlikvidujte ekologicky. Dbajte na to, aby sa ropné produkty nedostali do pôdy.



CE symbol



Garantovaná hladina akustického výkonu  $L_{WA}$



Bezolovnatý benzín

## Údržba



Pred všetkými prácami na motore vypnite motor a vytiahnite nástrčku zapalovacej sviečky. Počkajte, až sa prístroj ochladí.

Pred prvým uvedením do prevádzky musí byť motor bezpodmienečne naplnený motorovým olejom.

Pred každým uvedením do prevádzky skontrolujte stav oleja. Motorový olej príp. doplňte.

Udržujte stroj, najmä vetracie otvory, vždy v čistom stave. Teleso stroja nikdy neostrekujte vodou!

Plasty nečistite rozpúšťadlom, horľavými alebo toxickými kvapalinami. Na čistenie používajte len vlhkú handričku.

Opravy a práce, nepopísané v tomto návode, smie vykonať len kvalifikovaný autorizovaný personál.

Používať len originálne príslušenstvo a originálne náhradné diely.

Pred každou prevádzkou vizuálne skontrolujte.

Predovšetkým bezpečnostné zariadenia, elektrické ovládacie prvky, elektrické vedenia a skrutkové spoje skontrolujte z hľadiska poškodenia a utiahnutia.

Len pravidelne udržiavaný a ošetrovaný prístroj môže byť uspokojivou pomôckou. Nedostatočná údržba a starostlivosť môže viesť k nepredvídaným nehodám a úrazom.

V prípade potreby nájdete zoznam náhradných dielov na internetovej stránke [www.guede.com](http://www.guede.com).

## Záruka

Záručná lehota je 12 mesiacov pri priemyselnom použití, 24 mesiacov pre spotrebiteľa a začína dňom nákupu prístroja.

Záruka sa vzťahuje výhradne na nedostatky spôsobené chybou materiálu alebo výrobnou chybou. Pri reklamácii v záručnej lehote je potrebné priložiť originálny doklad o kúpe s dátumom predaja.

Do záruky nespadá neodborné použitie, ako napr. preťaženie prístroja, použitie násilia, poškodenie cudzím zásahom alebo cudzími predmetmi. Nedodržanie návodu na použitie a montáž a normálne opotrebenie tiež nespadá do záruky.

Dôležité informácie pre zákazníka

Upozorňujeme, že vrátenie počas záručnej lehoty alebo i po záručnej lehote je potrebné zásadne vykonať v originálnom obale. Týmto opatrením sa účinne zabráni zbytočnému poškodeniu pri doprave a často spornému vybaveniu. Prístroj je optimálne chránený len v originálnom obale, a tým je zaistené plynulé spracovanie.

## Servis

Máte technické otázky? Reklamáciu? Potrebujete náhradné diely alebo návod na obsluhu? Na našej domovskej stránke [www.guede.com](http://www.guede.com) vám v oddiele Servis pomôžeme rýchlo a nebyrokraticky. Pomôžte nám, prosím, aby sme mohli pomôcť vám. Aby bolo možné váš prístroj v prípade reklamácie identifikovať, potrebujeme sériové číslo, objednávacie číslo a rok výroby.

Všetky tieto údaje nájdete na typovom štítku.

Tel.: +49 (0) 79 04 / 700-360

Fax: +49 (0) 79 04 / 700-51999

E-Mail: [support@ts.guede.com](mailto:support@ts.guede.com)

## Likvidácia



Odpadové batérie a odpadové elektrické a elektronické zariadenia sa nesmú likvidovať spolu s domovým odpadom. Odpadové batérie a odpadové elektrické a elektronické zariadenia sa musia zbierať a likvidovať oddelene. Pred likvidáciou odstráňte zo zariadení použité batérie, akumulátory a žiarivky. Informujte sa na miestnych úradoch alebo u svojho predajcu o recyklačných strediskách a zberných miestach. V závislosti od miestnych predpisov môžu byť predajcovia povinní bezplatne prevziať použité batérie a odpad z elektrických a elektronických zariadení. Pomôžte znížiť dopyt po surovinách opätovným použitím a recykláciou použitých batérií a odpadu z elektrických a elektronických zariadení. Použité batérie (najmä lítium-iónové batérie) a odpad z elektrických a elektronických zariadení obsahujú cenné, recyklovateľné materiály, ktoré môžu mať negatívny vplyv na životné prostredie a vaše zdravie, ak nie sú likvidované spôsobom šetrným k životnému prostrediu. Pred likvidáciou starého zariadenia vymažte všetky osobné údaje z neho.

## Plán prehliadok a údržby

Opravy a práce, nepopísané v tomto návode, smie vykonať len kvalifikovaný autorizovaný personál.

Používať len originálne príslušenstvo a originálne náhradné diely.

Pravidelné údržbové obdobie		Pred každým uvedením do prevádzky	Po 1 mesiaci alebo 20 prevádzkových hodinách	Po 3 mesiacoch alebo 50 prevádzkových hodinách	Po 6 mesiacoch alebo 100 prevádzkových hodinách	Po 200 prevádzkových hodinách
Motorový olej	Kontrola	✓				
	Výmena		✓		✓	
Benzínová hadica Výfukový systém sýtič Lankový štartér	Kontrola	✓				
Vzduchový filter	Vyčistite			✓		
	Výmena			✓	✓	
Benzínový filter	Vyčistite				✓	
Zapaľovacia sviečka	Kontrola Vyčistite			✓		

**Tip:** Pre zaistenie spoľahlivej používania prístroja odporúčame zásadne používať prísadu do paliva, a pri dlhších odstavkách vykonať 2 – 3 skúšobné chody.

## Odstránenie poruchy

Problém	Príčina	Odstránenie
Motor neštartuje	Zatvorený palivový kohútik	Presvedčte sa, že sú palivový kohútik a zapínač/vypínač v polohe „ON“ (ZAP).
	Nedostatok paliva	Doplňte palivo
	Slabý ťah na štartéri	Zatiahnite silno za štartovaciu šnúru.
	Nesprávne palivo, skladovanie bez vypustenia benzínovej nádrže, nesprávny druh benzínu	Palivovú nádrž a karburátor vypustite, nalejte čerstvý benzín
	Znečistená zapaľovacia sviečka, (zvyšky uhlíkov na elektródach), príliš veľká vzdialenosť elektród	Sviečku vyčistíte, skontrolujte tepelnú hodnotu sviečky, sviečku príp. vymeňte, nastavte 0,6 – 0,8 mm
	Zapaľovacia sviečka je vlhká od benzínu (presýtený motor).	Zapaľovaciu sviečku vysušte a opäť nasadte
	Málo oleja v motore	Doplňte olej
	Prístroj nestojí vodorovne. Je signalizovaný nedostatok oleja	Postavte prístroj vodorovne
Nebol použitý sýtič	Použite sýtič	
Motor beží nepravidelne	Zapaľovanie nie je v poriadku	Presvedčte sa, že je správne vložená zapaľovacia sviečka. Presvedčte sa, že sa kábel zapaľovacej sviečky nachádza na zapaľovacej sviečke. Vyčistite zapaľovaciu sviečku a skontrolujte správnu vzdialenosť elektród.
	Zlé palivo (pohonná hmota)	Uistite sa, že bolo použité správne palivo.

## Dane techniczne

Wozidło gąsienicowe		GRD 400/R
Nr artykułu.		55565
Typ silnika		4-Takt-Motor
Moc znamionowa		4,1 kW / 5,6 PS
Przemieszczenie		196 cm <sup>3</sup>
Pojemność zbiornika	Benzyna bezołowiowa	3,6 l
	Olej silnikowy 10W-30	0,6l
Maksymalne obciążenie.		400 kg 110 l
Prędkość biegu		5 km/h
Waga		200 kg
<b>Dane dotyczące hałasu</b>		
Poziom ciśnienia akustycznego L <sub>PA</sub> <sup>1)</sup>		78 dB (A)
Zmierzony poziom mocy akustycznej L <sub>WA</sub> <sup>1)</sup>		97,5 dB (A)
Gwarantowany poziom mocy akustycznej L <sub>WA</sub>		101 dB (A)
Mierzone zgodnie z EN ISO 3744, 2000/14/EG+ 2005/88/EG; <sup>1)</sup> Niepewność K = 3 dB (A)		
<b>Nosić środki ochrony słuchu!</b>		
<b>Dane dotyczące wibracji</b>		
Całkowite wartości drgań (suma wektorowa trzech kierunków) określone zgodnie z 2006/42/WE:		
Wartość emisji drgań a <sub>h</sub>		11,3 m/s <sup>2</sup>
Niepewność K = 1,5 m/s <sup>2</sup>		

**OSTRZEŻENIE:** Rzeczywista wartość emisji drgań może różnić się od podanej wartości w zależności od rodzaju i sposobu użytkownika.

Poziomy wibracji może być wykorzystywany do porównywania ze sobą elektronarzędzi.

Jest on również odpowiedni do wstępnej oceny obciążenia wibracjami.

W celu dokładnego oszacowania narażenia na wibracje należy również wziąć pod uwagę czasy, w których urządzenie jest wyłączone lub działa, ale nie jest używane. Może to znacznie zmniejszyć obciążenie wibracjami w całym okresie pracy.

Należy określić dodatkowe środki bezpieczeństwa w celu ochrony operatora przed skutkami wibracji, takie jak Konserwacja elektronarzędzi i narzędzi wtykowych, utrzymywanie rąk w cieple, organizacja procedur roboczych.



Z urządzenia należy korzystać wyłącznie po uważnym przeczytaniu i zrozumieniu instrukcji obsługi. Należy zapoznać się z elementami obsługi i prawidłowym użytkowaniem urządzenia.

Należy przestrzegać wszystkich wskazówek bezpieczeństwa zawartych w instrukcji. Zachowuj się odpowiedzialnie wobec innych osób.

Użytkownik ponosi odpowiedzialność za wypadki lub zagrożenia dla osób trzecich.

W razie jakichkolwiek wątpliwości dotyczących podłączenia i obsługi urządzenia należy skontaktować się z działem obsługi klienta.

Urządzenie może być obsługiwane wyłącznie przez osoby, które ukończyły 18 lat. Wyjątkiem od tej zasady jest użytkowanie urządzenia przez osoby młode w ramach szkolenia zawodowego w celu zdobycia umiejętności pod nadzorem instruktora. Nigdy nie zezwalaj dzieciom na pracę z urządzeniem. Nigdy nie zezwalaj dorosłym na pracę z urządzeniem bez odpowiedniego instruktażu. To urządzeniem nie jest przeznaczone do użytku przez osoby (w tym dzieci) o ograniczonych zdolnościach

fizycznych, sensorycznych lub umysłowych lub nieposiadające doświadczenia/wiedzy. Dzieci powinny być nadzorowane, aby nie bawiły się urządzeniem.

### Przeznaczenie

Wozidło gąsienicowe może być używane wyłącznie do drobnych prac załadunkowych i transportowych w ogrodnictwie, kształtowaniu krajobrazu i rolnictwie. Zgodnie z danymi technicznymi i instrukcjami bezpieczeństwa.

⚠ Maszyna może być używana wyłącznie na placach budowy, na których warunki pracy pozwalają na jej odpowiednie użytkowanie. Urządzenie należy zawsze ustawiać na stabilnej i równej powierzchni! Upewnić się, że urządzenie nie przewróci się, nie poślizgnie ani nie spadnie podczas pracy.

Zawsze zachowuj odpowiednią odległość od krawędzi wykopów i zboczy.

Urządzenia nie wolno używać na zboczach. Nie wolno pracować z urządzeniem w strefach zagrożonych wybuchem łatwopalnych cieczy, gazów lub pyłów.

Urządzenia nie wolno używać w głębokich wykopach (> 1,5 m), tunelach i jaskiniach.

W miejscu pracy nie mogą znajdować się przewody elektryczne, gazowe lub wodne, które mogłyby zostać uszkodzone przez wibracje.

Producent nie ponosi odpowiedzialności za szkody powstałe w wyniku nieprzestrzegania przepisów powszechnie obowiązujących oraz postanowień niniejszej instrukcji.

Maszyna może być używana tylko wtedy, gdy jest w doskonałym stanie technicznym i zgodnie ze wszystkimi instrukcjami bezpieczeństwa.

Obsługa maszyny odbywa się według uznania i na odpowiedzialność operatora.

### Ryzyko rezydualne

Nawet w przypadku prawidłowego i zgodnego ze wszystkimi przepisami bezpieczeństwa użytkowania, nadal może istnieć ryzyko szczątkowe.

#### ⚠ Porażenie prądem

Dotknięcie złącza świecy zapłonowej podczas pracy silnika może spowodować porażenie prądem.

Nigdy nie dotykaj złącza świecy zapłonowej ani świecy zapłonowej, gdy silnik pracuje.

#### ⚠ Uszkodzenie słuchu

Długotrwałe przebywanie w bezpośrednim sąsiedztwie pracującego urządzenia może prowadzić do uszkodzenia słuchu. Należy nosić środki ochrony słuchu!

#### ⚠ Zagrożenie zmiążdżeniem

Nieostrożna obsługa maszyny może prowadzić do poważnych obrażeń. Należy nosić obuwie ochronne ze stalowymi noskami!

#### ⚠ Zagrożenie pożarem!

Nie używaj urządzenia w pobliżu łatwopalnych materiałów.

Paliwo jest wysoce łatwopalne.

Paliwo należy przechowywać wyłącznie w dozwolonych pojemnikach.

Urządzenie należy tankować wyłącznie na zewnątrz, w pobliżu otwartego ognia lub palących się papierosów.

Paliwo należy uzupełniać wyłącznie przy wyłączonym silniku. Paliwo należy uzupełnić przed uruchomieniem maszyny. Nie uzupełniaj paliwa ani nie otwieraj korka wlewu paliwa, gdy silnik pracuje lub jest gorący.

Przed uzupełnieniem paliwa należy odczekać co najmniej 10 minut, aż maszyna ostygnie.

Upewnij się, że paliwo nie zostało rozlane.

Jeśli paliwo się rozlało, nie wolno uruchamiać silnika. Usunąć urządzenie z zanieczyszczonego obszaru i unikać wszelkich prób zapłonu, dopóki opary paliwa nie ulotnią się.

Mocno zakręć wszystkie korki zbiorników paliwa i pojemników na paliwo.

Zbiornik paliwa należy opróżniać wyłącznie na zewnątrz.

**⚠ Niebezpieczeństwo zatrucia!**

Gazy spalinowe, paliwa i smary są toksyczne. Wdychanie spalin może być śmiertelne! Nie używaj urządzenia w zamkniętych pomieszczeniach, w których może gromadzić się niebezpieczny tlenek węgla. Nigdy nie używaj urządzenia w pomieszczeniach, tylko na zewnątrz.

**⚠ Zagrożenie wybuchem!**

Benzyzna i opary benzyny są wysoce łatwopalne lub wybuchowe. Nie wolno pracować z urządzeniem w potencjalnie wybuchowej atmosferze zawierającej łatwopalne ciecze, gazy lub pyły. Silnik należy tankować wyłącznie przy wyłączonym silniku. Nie przechowuj benzyny w pobliżu urządzenia. Nigdy nie przechowuj maszyny z benzyną w zbiorniku wewnątrz budynku, gdzie opary benzyny mogą wejść w kontakt z otwartym ogniem lub iskrami.

**⚠ Uszczerbek na zdrowiu spowodowany wibracjami rąk i ramion, jeśli urządzenie jest używane przez długi czas lub nie jest prawidłowo obsługiwane i oceniane.**

Systemy tłumienia drgań nie stanowią gwarantowanej ochrony przed chorobą białych palców lub zespołem cieśni nadgarstka. Z tego powodu należy dokładnie monitorować stan palców i nadgarstka, jeśli urządzenie jest używane w sposób ciągły i regularny. W przypadku wystąpienia objawów wyżej wymienionych chorób należy niezwłocznie skonsultować się z lekarzem. Aby zmniejszyć ryzyko wystąpienia „choroby białych palców”, należy utrzymywać dłonie w ciepłe podczas pracy i robić regularne przerwy.

**⚠ Ryzyko poparzenia!**

Einige Maschinenteile werden beim Betrieb sehr heiß. Heiße Teile, z.B. Motor und Schalldämpfer nicht berühren. Das Berühren heißer Maschinenteile kann zu Verbrennungen führen. Beachten Sie die Warnhinweise auf dem Gerät.

**Zachowanie w sytuacji zagrożenia**

Udzielić pierwszej pomocy stosownie do obrażeń i jak najszybciej wezwać wykwalifikowaną pomoc medyczną. Zabezpieczyć poszkodowanego przed dalszymi obrażeniami i unieruchomić go. Prosząc o pomoc, należy podać następujące informacje: 1. miejsce wypadku, 2. rodzaj wypadku, 3. liczba osób poszkodowanych, 4. rodzaj obrażeń

**Instrukcje bezpieczeństwa****⚠ OSTRZEŻENIE**

Należy przeczytać wszystkie informacje i instrukcje dotyczące bezpieczeństwa. Nieprzestrzeganie informacji i instrukcji dotyczących bezpieczeństwa może spowodować porażenie prądem elektrycznym, pożar i/lub poważne obrażenia. Wszystkie informacje i instrukcje dotyczące bezpieczeństwa należy zachować na przyszłość.

Należy uważnie przeczytać instrukcję obsługi i konserwacji. Należy dokładnie zapoznać się z elementami sterującymi i prawidłowym użytkowaniem urządzenia. Należy wiedzieć, jak działa urządzenie i jak szybko wyłączyć elementy sterujące.

Podczas korzystania z urządzenia dzieci, inne osoby i zwierzęta należy trzymać z daleka. Minimalna bezpieczna odległość wynosi 5 metrów.

Upewnij się, że inne osoby zachowują bezpieczną odległość od miejsca pracy. Osoby wchodzące na obszar roboczy muszą nosić środki ochrony osobistej.

Nie pozwalaj nikomu jeździć na urządzeniu. Należy używać sprzętu ochronnego. Podczas pracy z urządzeniem należy zawsze nosić okulary ochronne. Zaleca się stosowanie odzieży ochronnej, takiej jak maska przeciwpyłowa, rękawice ochronne, solidne i antypoślizgowe obuwie, kask i ochrona słuchu.

Podczas obsługi, regulacji i napraw należy zawsze nosić okulary ochronne lub ochronę oczu. Należy dokładnie sprawdzić obszar, w którym maszyna jest używana i usunąć wszelkie przedmioty, które mogłyby zostać pochwycone i wyrzucone, a także uważać, aby uniknąć poślizgnięcia się lub upadku, zwłaszcza podczas pracy do tyłu.

Niewystarczające oświetlenie/nieodpowiednie warunki oświetleniowe stanowią duże zagrożenie dla bezpieczeństwa. Podczas pracy z maszyną należy zawsze zapewnić wystarczające oświetlenie lub dobre warunki oświetleniowe. Nie używaj maszyny w ograniczonych przestrzeniach, w których istnieje ryzyko przygniecenia operatora przez maszynę lub inne przedmioty. Należy unikać nieprawidłowej pozycji ciała. Upewnij się, że operator stoi pewnie na podłożu i przez cały czas utrzymywać równowagę. Przed rozpoczęciem pracy operator musi zapoznać się ze środowiskiem pracy. Środowisko pracy obejmuje na przykład przeszkody w miejscu pracy i w ruchu drogowym, nośność podłoża i niezbędne zabezpieczenie placu budowy. Bezpieczna obsługa wymaga wystarczającej wiedzy użytkownika na temat funkcji i pozycji elementów sterujących oraz wyświetlaczy lub liczników. Należy zapoznać się z ilustrowanymi stronami znajdującymi się na początku niniejszej instrukcji. Urządzenie należy uruchamiać tylko wtedy, gdy jest w idealnym stanie technicznym. Przed każdym użyciem należy przeprowadzić kontrolę wzrokową. W szczególności należy sprawdzić urządzenie zabezpieczające, elektryczne elementy sterujące, przewody elektryczne i połączenia śrubowe pod kątem uszkodzeń i szczelności. Wszelkie uszkodzone części należy wymienić przed uruchomieniem urządzenia. Nie wolno używać urządzenia, jeśli jest ono uszkodzone lub urządzenia zabezpieczające są wadliwe. Należy wymienić zużyte i uszkodzone części.

⚠ Surowo zabrania się demontażu lub modyfikacji urządzeń zabezpieczających na maszynie, zmiany ich przeznaczenia lub montażu innych urządzeń zabezpieczających.

Nie wolno wprowadzać żadnych zmian w ustawieniach silnika i urządzenia. Nie wolno dokonywać żadnych regulacji podczas pracy urządzenia (z wyjątkiem regulacji zalecanych bezpośrednio przez producenta). Podczas pracy z tym urządzeniem nie należy używać żadnych akcesoriów innych niż zalecane przez naszą firmę. Niezastosowanie się do tego zalecenia może spowodować poważne obrażenia operatora lub osób znajdujących się w pobliżu, a także uszkodzenie urządzenia. Należy unikać przypadkowego uruchomienia.

Podczas pociągania za linkę rozrusznika należy zawsze znajdować się w pozycji startowej. Wyłączaj urządzenie natychmiast po zakończeniu pracy. Zawsze używaj obu rąk do prowadzenia maszyny podczas pracy. Trzymaj kierownicę pewnie. Należy pamiętać, że maszyna może niespodziewanie podskoczyć do góry lub do przodu, jeśli uderzy w zakopane przeszkody, takie jak duże kamienie. Nie należy przeciążać maszyny. Należy jechać z bezpieczną prędkością i dostosować ją do nachylenia terenu, warunków drogowych i przewożonego ładunku. Podczas pracy z maszyną nie wolno biegać. Należy poruszać się powoli i ostrożnie. Zachowaj szczególną ostrożność podczas skręcania i przyciągania maszyny do siebie. Zawsze zachowuj szczególną ostrożność podczas przejeżdżania przez drogi żwirowe, ścieżki żwirowe lub drogi gruntowe. Należy zwracać uwagę na ukryte zagrożenia lub ruch drogowy. Podczas pracy na zamrażniętym podłożu należy zachować jak największą ostrożność, ponieważ maszyna może zacząć się ślizgać. Podczas jazdy po pochyłości, zarówno do przodu, jak i do tyłu, należy zawsze upewnić się, że ciężar jest równomiernie rozłożony. Należy zawsze poruszać się w kierunku równoległym do zbocza (w górę lub w dół). Aby uniknąć niebezpieczeństwa, nie należy zmieniać biegów na pochyłościach. Podczas przechyłania ładunku ze skrzyni wywrotki środek ciężkości ładunku stale się zmienia, a warunki podłoża będą miały decydujący wpływ na stabilność maszyny. Szczególne ryzyko występuje w przypadku wywrotek gąsienicowych, które pracują na miękkim podłożu i których ładunek, taki jak glina, przylega się do nadwozia pojazdu.

Jeśli maszyna znacznie nietypowo wibrować, należy wyłączyć silnik i natychmiast poszukać przyczyny. Wibracje są zazwyczaj ostrzeżeniem o usterce.

Wyłącz silnik, wyjmij wtyczkę z gniazdka, gdy nie pracujesz z urządzeniem, pozostawiasz urządzenie lub przeprowadzasz prace regulacyjne, konserwacyjne lub naprawcze. Podczas czyszczenia, naprawy lub sprawdzania należy upewnić się, że podbieracz/wirnik i wszystkie ruchome części zostały zatrzymane. Nie dopuszczaj do kontaktu oleju mineralnego ze skórą, oczami lub odzieżą.

### Instrukcje bezpieczeństwa dotyczące pracy z pługiem śnieżnym

W przypadku ekstremalnych różnic temperatur, przed rozpoczęciem odśnieżania należy pozwolić odśnieźarce na krótkie dostosowanie się do temperatury otoczenia. Natychmiastowe rozpoczęcie odśnieżania może doprowadzić do przedwczesnego zużycia wału napędowego i innych elementów, takich jak gumowe wargi. Zachowaj szczególną ostrożność podczas pracy na zwirowych podjazdach, chodnikach lub drogach i bądź czujny na ukryte zagrożenia lub ruch drogowy.

Po uderzeniu w obcy przedmiot należy wyłączyć silnik, odłączyć przewód od świecy zapłonowej, dokładnie sprawdzić odśnieżarkę pod kątem uszkodzeń i naprawić je przed ponownym uruchomieniem i rozpoczęciem pracy.

Nie odśnieżaj powierzchni stoków. Zachowaj szczególną ostrożność podczas zmiany kierunku jazdy na zboczach. Nie próbuj odśnieżać stromych zboczy.

Nie należy przeciążać maszyny, próbując odśnieżać ze zbyt dużą prędkością.

Nigdy nie używaj maszyny z dużą prędkością na śliskich powierzchniach. Zachowaj ostrożność podczas cofania.

Nigdy nie używaj odśnieżarki bez dobrej widoczności lub oświetlenia. Zawsze upewnij się, że masz pewne stopy i pewnie trzymasz uchwyty. Idź, nigdy nie biegnij.

### Transport i przechowywanie

Urządzenie musi być zabezpieczone przed ześlizgnięciem się i przewróceniem podczas transportu.

Należy upewnić się, że podczas transportu nie dojdzie do wycieku paliwa lub oleju.

Nie należy parkować urządzenia w pomieszczeniu bezpośrednio po jego wyłączeniu, lecz pozostawić je do ostygnięcia na zewnątrz.

Urządzenie należy przechowywać w suchym miejscu, a przez dłuższy czas tylko z pustym zbiornikiem.

Urządzenie należy ustawić w taki sposób, aby nie mogło się przemieszczać podczas konserwacji, czyszczenia, regulacji, montażu akcesoriów lub części zamiennych, a także podczas przechowywania.

Zabezpieczyć urządzenie przed stoczeniem się.

### Symbole



Uwaga!



Ostrzeżenie przed gorącymi powierzchniami!  
Ryzyko poparzenia!



Ostrzeżenie przed niebezpiecznym napięciem elektrycznym



Ostrzeżenie przed substancjami łatwopalnymi



Nosić rękawice ochronne!



Nosić obuwie ochronne ze stalowymi noskami!



Powoli



Szybko

	Przed przystąpieniem do jakichkolwiek prac przy urządzeniu należy wyłączyć silnik.
	<b>Zakaz palenia i używania otwartego ognia.</b>
	Ostrzeżenie o niebezpieczeństwie potknięcia
	Ostrzeżenie o wyrzuconych częściach
	Ryzyko zatrucia! Urządzenia należy używać wyłącznie na zewnątrz i nigdy w zamkniętych lub słabo wentylowanych pomieszczeniach.
	Zagrożenie zmiążdżeniem
	Zachowaj ostrożność, aby uniknąć poślizgnięcia się lub upadku, zwłaszcza podczas pracy do tyłu.
	Upewnij się, że urządzenie nie przewróci się, nie ześlizgnie ani nie spadnie podczas pracy.
	Nigdy nie omijaj ani nie wyłączaj urządzeń zabezpieczających.
	Urządzenia elektryczne lub elektroniczne, które są uszkodzone i/lub wymagają utylizacji, należy oddawać w wyznaczonych centrach recyklingu. Zużyty olej należy utylizować w sposób przyjazny dla środowiska. Upewnij się, że żadne produkty zawierające oleje mineralne nie przedostały się do gleby.
	Znak zgodności CE
	Gwarantowany poziom mocy akustycznej $L_{WA}$
	Benzyna bezołowiowa

## Konserwacja



Przed przystąpieniem do jakichkolwiek prac przy urządzeniu należy wyłączyć silnik i wyjąć wtyczkę świecy zapłonowej. Poczekaj, aż urządzenie ostygnie.

Przed pierwszym uruchomieniem silnik należy napęlić olejem silnikowym.

Przed każdym uruchomieniem należy sprawdzić poziom oleju. W razie potrzeby uzupełnić olej silnikowy.

Zawsze utrzymuj maszynę w czystości, zwłaszcza otwory wentylacyjne. Nigdy nie spryskiwać korpusu urządzenia wodą! Nie czyścić tworzyw sztucznych rozpuszczalnikami, łatwopalnymi lub toksycznymi płynami. Do czyszczenia należy używać wyłącznie wilgotnej szmatki.

Naprawy i prace nieopisane w niniejszej instrukcji mogą być wykonywane wyłącznie przez wykwalifikowanych specjalistów.

Należy używać wyłącznie oryginalnych akcesoriów i oryginalnych części zamiennych.

Przed każdym użyciem należy przeprowadzić kontrolę wzrokową.

W szczególności należy sprawdzić urządzenia zabezpieczające, elektryczne elementy sterujące, przewody elektryczne i połączenia śrubowe pod kątem uszkodzeń i szczelności.

Tylko regularnie serwisowane i dobrze utrzymane urządzenie może być satysfakcjonującym narzędziem pracy. Niewłaściwa konserwacja i pielęgnacja mogą prowadzić do nieprzewidzianych wypadków i obrażeń.

W razie potrzeby listę części zamiennych można znaleźć w Internecie pod adresem [www.guede.com](http://www.guede.com).

## Gwarancja

Okres gwarancji wynosi 12 miesięcy dla użytku komercyjnego, 24 miesiące dla konsumentów i rozpoczyna się w momencie zakupu urządzenia. Gwarancja obejmuje wyłącznie wady, które można przypisać wadom materiałowym lub produkcyjnym. Przy dochodzeniu roszczeń

W przypadku wad w rozumieniu gwarancji należy dołączyć oryginalny dowód zakupu z datą zakupu.

Gwarancja nie obejmuje niewłaściwego użytkowania, takiego jak przeciążenie urządzenia, użycie siły, uszkodzenia spowodowane czynnikami zewnętrznymi lub ciałami obcymi. Gwarancja nie obejmuje również nieprzestrzegania instrukcji obsługi oraz normalnego zużycia.

#### Ważne informacje dla klientów

Należy pamiętać, że zwroty w okresie gwarancyjnym lub poza nim powinny być zawsze dokonywane w oryginalnym opakowaniu. Środek ten skutecznie zapobiega niepotrzebnym uszkodzeniom transportowym i ich często spornym rozliczeniom. Tylko w oryginalnym pudełku urządzenie jest optymalnie chronione, co zapewnia sprawne przetwarzanie.

## Usługa

Masz pytania techniczne? Reklamację? Potrzebujesz części zamiennych lub instrukcji obsługi? Na stronie głównej Güde GmbH & Co. KG ([www.guede.com](http://www.guede.com)) w sekcji Serwis, pomożemy Ci szybko i bez zbędnej biurokracji. Prosimy o pomoc. Aby móc zidentyfikować urządzenie w przypadku reklamacji, potrzebujemy numeru seryjnego, numeru artykułu i roku produkcji. Wszystkie te dane można znaleźć na tabliczce znamionowej.  
Telefon: +49 (0) 79 04 / 700-360  
Faks: +49 (0) 79 04 / 700-51999  
E-mail: [support@ts.guede.com](mailto:support@ts.guede.com)

## Utylizac



Zużytych baterii oraz zużytego sprzętu elektrycznego i elektronicznego nie wolno wyrzucać razem z odpadami domowymi. Zużyte baterie oraz zużyty sprzęt elektryczny i elektroniczny należy zbierać i utylizować oddzielnie. Zużyte baterie, akumulatory i lampy należy wyjąć z urządzeń przed ich wyrzuceniem. Należy zapytać lokalne władze lub sprzedawcę o centra recyklingu i punkty zbiórki. W zależności od lokalnych przepisów, sprzedawcy mogą być zobowiązani do bezpłatnego odbioru zużytych baterii oraz zużytego sprzętu elektrycznego i elektronicznego. Pomóż zmniejszyć zapotrzebowanie na surowce poprzez ponowne wykorzystanie i recykling zużytych baterii oraz zużytego sprzętu elektrycznego i elektronicznego. Zużyte baterie (zwłaszcza litowo-jonowe) oraz zużyty sprzęt elektryczny i elektroniczny zawierają cenne materiały nadające się do recyklingu, które mogą mieć negatywny wpływ na środowisko i zdrowie, jeśli nie zostaną zutylizowane w sposób przyjazny dla środowiska. Przed wyrzuceniem starego urządzenia należy usunąć z niego wszelkie dane osobowe.

### Harmonogram przeglądów i konserwacji

Naprawy i prace nieopisane w niniejszej instrukcji mogą być wykonywane wyłącznie przez wykwalifikowanych specjalistów. Należy używać wyłącznie oryginalnych akcesoriów i oryginalnych części zamiennych.

Regularny okres konserwacji		Przed każdym uruchomieniem	Po 1 miesiącu lub 20 godzinach pracy	Po 3 miesiącach lub 50 godzinach pracy	Po 6 miesiącach lub 100 godzinach pracy	Po 200 godzinach pracy
Olej silnikowy	Kontrola	✓				
	Wymiana		✓		✓	
Przewód benzynowy Układ wydechowy Dławik Rozrusznik pociągowy	Kontrola	✓				
Filtr powietrza	Czyszczenie			✓		
	Wymiana			✓	✓	
Filtr benzyny	Czyszczenie				✓	
Świeca zapłonowa	Sprawdzenie Czyszczenie			✓		

**Wskazówka:** Aby zapewnić niezawodną gotowość urządzenia do pracy, zalecamy stosowanie dodatku do paliwa i przeprowadzanie 2-3 testów rocznie, jeśli urządzenie nie jest używane przez dłuższy czas.

## Rozwiązywanie problemów

Awaria	Przyczyna	Środek zaradczy
Silnik nie uruchamia się.	Kranik paliwa zamknięty	Upewnij się, że zawór paliwa i włącznik/wyłącznik znajdują się w pozycji „ON”.
	Brak paliwa	Uzupełnić paliwo
	Zbyt słabe pociągnięcie rozrusznika	Pociągnij mocniej na linii startu.
	Niewłaściwe paliwo, przechowywanie bez opróżnienia zbiornika paliwa, niewłaściwy typ paliwa	Opróżnić zbiornik paliwa i gaźnik, napełnić świeżą benzyną.
	Zabrudzona świeca zapłonowa (pozostałości węgla na elektrodach), zbyt duża przerwa między elektrodami	Oczyszczyć świecę zapłonową, sprawdzić wartość cieplną świecy zapłonowej, w razie potrzeby wymienić świecę zapłonową, wyregulować 0,6-0,8 mm.
	Świeca zapłonowa jest mokra od benzyny (silnik się rozładował).	Wysusz świecę zapłonową i włóż ją ponownie
	Zbyt mała ilość oleju w silniku	Uzupełnianie oleju
	Urządzenie nie jest wypoziomowane. Wyświetlany jest niski poziom oleju	Ustaw urządzenie poziomo
Silnik nie pracuje płynnie.	Dławik nie został aktywowany	Uruchom dławik
	Układ zapłonowy nie działa prawidłowo	Upewnij się, że świeca zapłonowa jest prawidłowo zamontowana. Upewnij się, że przewód świecy zapłonowej znajduje się na świecy. Wyczyść świecę zapłonową i sprawdź prawidłowy odstęp między elektrodami.
	Niewłaściwe paliwo	Upewnij się, że użyto właściwego paliwa.

## Műszaki Adatok

Motoros talicska		GRD 400/R
Megrend.szám		55565
Motortípus		4 ütemű motor
Névleges teljesítmény		4,1 kW / 5,6 PS
Tartalom		196 cm <sup>3</sup>
Tartály köbtartalma	Ólommentes benzin	3,6 l
	Motorolaj 10W-30	0,6l
Rakomány max.		400 kg
		110 l
Mozgás sebessége		5 km/h
Súly		200 kg
Zajártalom adatok		
akusztikus nyomás szint $L_{pA}$ <sup>1)</sup>		78 dB (A)
Mért hangteljesítményszint $L_{WA}$ <sup>1)</sup>		97,5 dB (A)
Szavatolt hangteljesítményszint $L_{WA}$		101 dB (A)
mérve... szerint EN ISO 3744, 2000/14/EG+ 2005/88/EG; <sup>1)</sup> K bizonytalanság = 3 dB (A)		
Hallásvédő eszköz használata ajánlott!		
Rezgésártalom adatok		
Komplex rezgés adatok (Három irány vektorösszege) megfelelően kiderített 2006/42/EG:		
rezgésemisszió érték $a_n$		11,3 m/s <sup>2</sup>
K bizonytalanság = 1,5 m/s <sup>2</sup>		

**FIGYELMEZTETÉS:** A rezgésszint az elektromos szerszám használatának megfelelően változni fog, és némely esetben meghaladhatja az útmutatókban megadott értéket.

A vibráció szintje felhasználható az egyes elektromos berendezések összehasonlítására

Az érték alkalmas a vibrációs terhelés felbecsülésére is.

A vibrációs terhelés pontos meghatározásához, a munkaidő bizonyos szakaszában, azokat az időket is figyelembe kell venni, amikor a készülék ki van kapcsolva, vagy bár működik, de ténylegesen nem dolgoznak vele. Ez a teljes munkaidőre vonatkozó vibrációs terhelést lényegesen lecsökkentheti.

Vezessen be kiegészítő biztonsági intézkedéseket a ő személy, vibráció elleni védelmére, pl: az elektromos szerszámok és berendezések műszaki karbantartása, a kezek melegen tartása, s a munkafolyamatok szervezése.



Csak azután használja a szivattyút, miután figyelmesen elolvasta és megértette a kezelési útmutatót. Ismerkedjen meg az irányító elemekkel és a berendezés szabályszerű használatával!

Tartsa be a biztonsági utasításokat. Viselkedjen figyelmesen harmadik személlyel szemben.

A kezelő személy felelős a balesetekért és a harmadik személy biztonságáért.

Az esetben, ha a gép bekapcsolásával és kezelésével kapcsolatban kételyei támadnak, forduljon a szervizszolgálathoz.

A géppel kizárólag 18 éven felüli személyek dolgozhatnak. Kivételt képez a fiatalokrák foglalkoztatása szakképzés alatt az oktató felügyelete mellett szakképzettség elsajátítása érdekében.

Tilos megengedni gyerekeknek, hogy a géppel dolgozzanak. Tilos olyan személyeknek dolgoznia a géppel, akik nincsenek kellőképpen kioktatva a géppel való munkáról.

A készüléket nem használhatják korlátozott fizikai, érzékszervi vagy mentális képességű, továbbá megfelelő tapasztalatokkal vagy ismeretekkel nem rendelkező személyek (gyermekek sem).

Ügyeljen arra, hogy a gyermekek ne játszhassanak

a géppel.

## Rendeltetés szerinti használat

A motoros talicska kizárólag kisebb kert- és tájépítészeti, valamint mezőgazdasági rakodási és szállítási feladatokra szabad használni. Tekintettel a műszaki adatokra és a biztonsági utasításra

⚠ A gépet csak olyan építési területen szabad használni, ahol a feltételek lehetővé teszik a gép megfelelő használatát.

A készüléket mindig szilárd, egyenes aljzatra helyezze! Ügyeljen arra, hogy a készülék üzem közben ne boruljon fel, ne csússzon meg és ne essen le.

Mindig tartson megfelelő távolságot az építési munkaárról szélétől és a töltésektől.

A készüléket nem szabad lejtőn használni.

Ne dolgozzon a készülékkel robbanásveszélyes közegben, amelyben tűzveszélyes folyadékok, gázok vagy porok találhatóak.

A készüléket nem szabad mély (1,5 m-nél mélyebb) munkaárkokban, csatornában és üregekben használni.

A megmunkálendő területen nem lehetnek a rezgés következtében sérülésre hajlamos elektromos kábelek, valamint gáz- és vízvezetékek.

Ebben az utasításban foglalt általánosan érvényes előírások mellőzése következtében beállt károkért a gyártó nem felelős

A gép csak kifogástalan műszaki állapotban és minden biztonsági tudnivaló figyelembe vételével mellett használható.

A gép üzemeltetése a kezelő belátása szerint, saját felelősségére történik.

## Maradékveszélyek

Az összes biztonsági előírás betartása és helyes alkalmazása esetén is fennállnak bizonyos maradványkockázatok.

⚠ Áramütés

Járó motor mellett a gyújtógyertya csatlakozójának megérintése áramütéshez vezethet. Soha ne érjen a gyertyacsatlakozóhoz vagy a gyújtógyertyához járó motor mellett.

⚠ Halláskárosodás

A bekapcsolt közelében hosszabb ideig tartózkodó személyek halláskárosodást szenvedhetnek. Hallásvédő eszköz használata ajánlott!

⚠ Zúzódásveszély

A gép gondatlan vezetése súlyos sérülésekhez vezethet. Viseljen acél merevítőkkal ellátott munkacipőt!

⚠ Tűzveszély!

Soha ne használja a készüléket tűzveszélyes anyagok közelében.

Az üzemanyag nagy mértékben tűzveszélyes. A benzint kizárólag e célnak megfelelő edényben szabad tárolni.

Az üzemanyagot kizárólag kinti környezetben szabad a gépbe tölteni. Tilos nyílt láng közelében, pl. égő cigaretta.

A motort kizárólag kikapcsolt állapotban szabad tankolni. Az üzemanyagot kizárólag a gép startolása előtt töltsé a tartályba. Tilos a motor üzemeltetése közben eltávolítani a benzintartály kupakját, vagy üzemanyagot tölteni a gépbe, ha a motor forró.

A használatot követően hagyja legalább 10 percig hűlni a készüléket, mielőtt üzemanyagot öntene bele.

Ügyeljen arra, hogy az üzemanyag ne folyjon ki. Az esetben, ha a benzin kiömlik, ne kapcsolja be a motort. A gépről távolítsa el a kiömlött benzint, s minden begyújtási kísérletet akadályozzon meg addig, ameddig az üzemanyag, a gép felszínéről, el nem párolog.

Ismét rögzítsen minden burkolóelemet és sapkát az üzemanyagtartályon.

Az üzemanyagtartályt kizárólag kültérben üritse

⚠ Fennáll a mérgezés!

A kipufogógázok, üzemanyagok és kenőanyagok mérgező hatásúak. A kipufogógázok belélegzése végzetes lehet!

Ne használja a gépet zárt térben, ahol szénmonoxid koncentrálnódhat. A gépet tilos zárt helységben használni.

**⚠ Robbanásveszély!!**

A benzin és benzingőzök könnyen belobbannak, illetve robbannak.

Ne dolgozzon a készülékkel robbanásveszélyes közegben, amelyben tűzveszélyes folyadékok, gázok vagy porok találhatók.

A motort kizárólag kikapcsolt állapotban szabad tankolni.

A készülék közelében ne tároljon semmilyen üzemanyagot.

Soha ne raktározza el a készüléket úgy, hogy a tartályában benzin van, olyan épületben, amelyben a benzingőzök esetlegesen nyílt lánggal vagy szikrákkal érintkezhetnek.

⚠ A hosszabb ideig tartó rezgésártalomnak, helytelenül vezetett és kiértékelt gépnek kített kezekből és karokból következő egészségkárosodás.

A rezgéstompító rendszer nem jelent garantált védelmet a fehér-ujj szindrómával, vagy a carpalis alagút szindrómával szemben. Ezért a készülék hosszú távú használata esetén figyelemmel kell követni az ujjak és a csukló állapotát. Ha a fenti betegségek tünetei jelentkeznek, haladéktalanul forduljon orvoshoz. A „fehér ujj szindróma” kockázatának csökkentése érdekében tartsa munkavégzés közben a kezét melegen, és tartson rendszeres szüneteket.

**⚠ Egési sebesülések veszélye!**

A gép egyes alkatrészei működés közben erősen felmelegednek. A forró alkatrészeket, pl. a motor és a zajtompítót ne érintse meg! A készülék forró részeinek megérintése égési sebeket okozhat. Kérjük, vegye figyelembe a figyelmeztető jelzéseket a készüléken

**Viselkedés kényszerhelyzetben**

Igyekezzen a balesetnek megfelelően elsősegélyt nyújtani, s minél hamarabb biztosítson be orvosi segítséget. A sebesültet nyugtassa meg, s védje további balesettől. Ha segítségre van szüksége, tüntesse fel az alábbi adatokat: 1. A baleset színhelye, 2. A baleset típusa, 3. A sebesülték száma, 4. A sebesülések típusa

**Biztonsági utasítások****⚠ Figyelmeztetés**

Olvassa el az összes biztonsági utasítást és rendelkezést. Az alábbi utasítások hibás betartása áramütés, tűz és/vagy súlyos balesetveszélyt jelent. A jövőbeni újraolvasáshoz őrizzen meg minden biztonsági utasítást és rendelkezést.

A gép üzembehelyezése előtt gondosan tanulmányozza át a használati utasítást és a mellékelt biztonsági utasításokat. Tudnia kell, hogyan dolgozik a gép, s hogyan lehet gyorsan kikapcsolni a szabályzó berendezést.

A gép üzemeltetése alatt idegen személyeket, gyerekeket és állatokat, tartson a géptől biztonságos távolságban.

A minimális biztonsági távolság 5 m.

Ügyeljen arra, hogy a többi személy biztonságos távolságban maradjon az Ön munkaterületétől. Minden olyan személynek, aki belép a munkaterületre, személyi védőfelszerelést kell viselnie.

Ne engedje, hogy bárki a gépre álljon.

Használjon védőfelszerelést! Ha a gépen dolgozik, mindig hordjon védőszemüveget! Javasoljuk a védőruházat, úgymint porvédő maszk, védőcipő, erős és csúszásbiztos lábbeli, sisak és hallásvédő használatát.

A gép üzemeltetése, beállítása, javítása közben, minden esetben viseljen védő szemüveget, vagy védő arcmaszket.

A kaszálандó területet munka előtt gondosan vizsgálja át, s távolítson el minden olyan tárgyat, amit a fűnyíró elhajíthatna. Legyen óvatos, nehogy elcsúszson, vagy elessen, főleg hátrafelé irányuló haladás esetén.

A rossz megvilágítás/látási viszonyok jelentős biztonsági kockázatot jelentenek. A géppel folytatott munkavégzés során biztosítson megfelelő fényforrást ill. látási viszonyokat.

Ne működtesse a gépet olyan szűk helyeken, ahol fennáll annak a veszélye, hogy a gép vezetője beszorulhat a gép és más tárgyak közé. Ügyeljen a helyes testtartás megőrzésére. Álljon stabilan és őrizze meg az egyensúlyát.

A munka megkezdése előtt a kezelőnek meg kell ismerkednie a munkakörülményekkel. A munkakörülményekhez tartoznak például a munka- és közlekedési környezetben fellelhető akadályok, a talaj teherbíró képessége és az építési terület szükséges biztosítása.

A biztonságos üzemeltetéshez megfelelően ismereni kell a kezelőelemek, a kijelző és a számláló

rendelteseit és beállításait. Vegye figyelembe az útmutató elején található képes oldalakat. Minden használat előtt ellenőrizze, nincs-e a gép megrongálódva, s működőképese-e a biztonsági berendezések, a villanyvezetékek és az elektromos szabályzó berendezések. Ellenőrizze a csavarokat, hogy ne legyenek hibásak és ne legyenek meglazulva. A gépet kizárólag abban az esetben szabad használni, ha nincs megrongálódva, s a biztonsági berendezés működőképese! Tilos a berendezés használata az esetben, ha hibás, vagy a biztonsági berendezés meg van károsodva. A kopott és hibás alkatrészeket haladéktalanul cserélje ki.

⚠ A lehető legszigorúbban tilos leszerelni, módosítani, célzottan eltávolítani a készülék biztonsági elemeit, továbbá idegen biztonsági elemekkel felszerelni.

A motor és a készülék beállításain tilos állítani.

A gépet tilos, a motor működése közben, szabályozni (kivételt képez az a szabályozás, melyet a gyártó javasol).

A készülékkel végzett munkához csak az általunk javasolt kiegészítő alkatrészeket használja. Különben a kezelő vagy a közelében található külső személyek valóban sérüléseket szenvedhetnek, vagy a készülék megsérülhet.

A véletlen indítást kerülni kell. Ha az indítószínrót meghúzza, legyen mindig indítóállásban. A munka befejeztével a gépet azonnal kapcsolja ki.

Üzemeltetés közben két kézzel vezesse a készüléket. Erősen fogja a készülék vezetőkarját.

Ügyeljen arra, hogy a gép váratlanul felfelé vagy előre ugorhat, ha beásott akadályokba, például nagyobb kövekbe ütközik.

Ne terhelje túl a gépet.

Biztonságos sebességgel vezesse a gépet, a sebességet pedig a lejtőknek, útviszonyoknak és a szállítandó tehernek megfelelően válassza meg. A munkavégzés során ne versenyezzen. Lassan, körültekintően járjon el.

Különösen óvatosnak kell lennie, ha a fűnyíró gépet megfordítja, vagy ha saját maga felé húzza.

Legyen mindig nagyon óvatos, ha kavicsos, kőves vagy földutakon halad át, vagy halad azokon. Legyen figyelemmel a rejtett veszélyekre vagy a forgalomra.

Fagyott talajokon végzendő munkálatok során a lehető legnagyobb figyelemmel járjon el, mert ezek során a gép megcsúszhat.

Lejtős terep esetén mindig győződjön meg az egyenletes súlyelosztásról, előre- és hátramenet során egyaránt. Mindig párhuzamosan a lejtő irányába mozgassa a gépet (felfelé vagy lefelé). A veszélyek elkerülése érdekében ne váltson sebességet a lejtőn.

A mini dömper rakományának billentése során a teher súlypontja folyamatosan változik, és a talajviszonyok lesznek meghatározóak a gép stabilitása szempontjából. Különleges kockázatok állnak fenn a puha talajon dolgozó lánctalpas dömperek esetében, amelyek rakománya – pl. agyag – a járműtörzshöz tapad.

Az esetben, ha az agregát szokatlanul vibrálni kezd, azonnal kapcsolja ki a motort és keresse meg a hibát. A vibráció minden esetben figyelemztetés a működési zavarokra.

Az esetben, ha a géppel nem dolgozik, karbantartás, tisztítás, javítás előtt, kapcsolja ki az áramkörből a dugvilla konektorból való eltávolításával.

Tisztítás, javítás, vagy karbantartás alatt biztosítsa be, hogy a marócsiga/rotor és minden mozgó alkatrész megálljon.

Kőolaj termékek nem érintkezhetnek a bőrrel, szemmel és öltözettel!

Biztonsági utasítások hőkotró tololappal történő üzemeltetésnél

Extrém hőmérsékletek esetén, a marógépet kis ideig hagyja hozzáalkalmazkodni a környezet hőmérsékletéhez, s csak ezt követően kezdje a havat eltakarítani. Ellenkező esetben a gép hajtó tengelye, a gumi billentyű, stb. idő előtt elkophat.

Tartózkodjon a kidobó kürtttől biztonságos távolságban. Kavicsos úton, a géppel való haladás, vagy hó takarítása közben, legyen rendkívül óvatos. Legyen felkészülve az esetleges véletlen balesetre.

Ha összeütközik idegen tárggyal, azonnal kapcsolja ki a motort, kapcsolja ki a kábelt az áramkörből, ellenőrizze a hómáró berendezést, nincs-e megrongálódva, ha igen, javítsa, ev. javíttassa meg, s ezt követően újra folytathatja a

munkát.

A havat tilos, a lejtőről, kereszt irányban takarítani. Irányváltozáskor, a lejtőn, legyen maximálisan. Tilos meredek lejtőn dolgozni.

kidobó kürt szögét. Gyerekeket és háziállatokat ne engedjen a gép közelébe.

Nem szabad a gépet túlterhelni, ne dolgozzon vele gyorsan. A géppel, síkos felületen, nem szabad gyorsan haladni. Nagyon óvatos legyen hátrafelé haladás esetén.

A hómárot kizárólag megfelelő látási viszonyok között szabad használni. Munka közben tartsa testét egyensúlyi helyzetben, s kezeivel erősen fogja a gép fogantyuját. Haladjon óvatosan, ne szaladjon.

## Szállítás és tárolás

Szállítás során ügyeljen arra, hogy a készülék ne csúszhasson, ill. dőlhessen el.

Szállítás alatt ügyeljen arra, nehogy kifolyjon az olaj, vagy az üzemanyag

A kikapcsolást követően ne helyezze azonnal a gépet zárt helyiségbe, hanem várjon, míg teljesen kihűl.

A szerszámot száraz helyen tárolja. Hosszabb idei tárolás esetén feltétlenül ürítse ki a benzintartályt!

A gépet úgy állítsa fel, hogy az a karbantartás, tisztítás, beállítás, tartozékok vagy pótalkatrészek felszerelése, illetve tárolás esetén se tudjon elmozdulni.

Biztosítsa a gépet az elgurulás ellen.

## Szimbólumok



Figyelem!



Vigyázat, forró felület!  
Egési sebesülések veszélye!



Figyelmeztetés a veszélyes magas feszültségre.



Figyelmeztetés tűzveszélyes anyagokra



Ügyeljen arra, hogy senki ne tartózkodjon a veszélyes területen  
A minimális biztonsági távolság 5 m.



A személyi sérülések kockázatának csökkentése érdekében olvassa el a felhasználói útmutatót.



Hallásvédő eszköz használata ajánlott!  
Viseljen védő szemüveget  
Viseljen védő sisakot



Hordjon védőkesztyűt!



Viseljen acél merevítővel ellátott munkacipőt!



Lassan



Gyorsan



A gépen végzendő munkák előtt kapcsolja ki a motort.



Tilos a dohányzás és nyílt láng használata



Figyelmeztetés felbukás veszélyére



Vigyázz! Elhajított tárgyak!



Fennáll a mérgezés!  
A gépet kinti környezetben használja.  
Tilos a használata zárt, vagy rosszú szellőztethető térségekben



Zúzódásveszély



Legyen óvatos, nehogy elcsúszson, vagy elessen, főleg hátrafelé irányuló haladás esetén.



Ügyeljen arra, hogy a készülék üzem közben ne boruljon fel, ne csúszson meg és ne essen le.



Soha ne távolítsa el a biztonsági berendezéseket, és ne kapcsolja ki, illetve ne helyezze használaton kívül azokat.



Hibás és/vagy tönkrement villany, vagy elektromosgépeket át kell adni az illetékes hulladékgyűjtő telepre. A fáradt olajat környezetbarát módon semmisítse meg. Ügyeljen arra, hogy a kőolaj termékek ne jussanak a talajba!



CE jelzet



Szavatolt hangteljesítményszint  $L_{WA}$



Ólommentes benzin

## Karbantartás



A motoron végzendő munkák előtt kapcsolja ki a motort és távolítsa el a gyújtógyertya dugaszát. Várja meg, amíg kihűl a gép.

Első üzembe helyezés előtt, a motorba feltétlenül töltsön megfelelő mennyiségű motorolajat!

Minden üzembe helyezés előtt ellenőrizze az olaj állapotát. Szükség esetén a motorolajat feltétlenül töltsse fel.

Tartsa mindig tisztán a gépet, különösen pedig az szellőző nyílásokat. Soha ne tisztítsa a gépházat vízsugárral!

A műanyag részeket ne tisztítsa oldószerekkel, tűzveszélyes vagy mérgező hatású folyadékokkal. Tisztításhoz csak benedvesített ruhadarabot használjon.

Javításokat és azokat a munkákat, melyeket a használati utasítás nem tartalmaz, kizárólag autorizált szakemberek végezhetnek!

Csak eredeti tartozékokat és eredeti pótalkatrészeket alkalmazzon!

Ellenőrizze a csavarokat, hogy ne legyenek hibásak és ne legyenek meglazulva.

A gépet kizárólag abban az esetben szabad használni, ha nincs megrongálódva, s a biztonsági berendezés működőképes

Kizárólag rendszeresen karbantartott és kezelt gép lehet megbízható segédeszköz. Elégtelen karbantartás és kezelés előre nem látható bale-

setekhez és sérülésekhez vezethet.

Szükség esetén nézze meg a pótalkatrész listát a [www.guede.com](http://www.guede.com) honlapon

## Jótállás

Jótállás időtartalma 12 hónap ipari használat esetén, fogyasztó esetén 24 hónap, jótállás a készülék megvétele napján kezdődik.

A jótállás kizárólag az anyagi, vagy gyártási hibákból eredő elégtelenségekre vonatkozik. Reklamáció esetén fel kell mutatni az eredeti, a vásárláskor kapott, s a vásárlás dátumával ellátott iratot.

A jótállás nem vonatkozik a géppel való szaktalan használat következtében bekövetkező hibákra, pl. a gép túlterhelése, erőszakos használata, vagy idegen tárgyakkal való megrongálódása. A használati utasítás mellőzése következményeire, szerelési és szokásos, normális elhasználódásra sem vonatkozik a jótállás.

Fontos információk az ügyfél részére

Felhívjuk a felhasználó figyelmét, hogy mind a jótállási időben, mind annak lejártát követően visszaadásra kizárólag az eredeti csomagolásban kerülhet sor. Ezzel hatékonyan megelőzhető a berendezés szállítás közbeni megsérülése, illetve a vitás reklamációs esetek. A készüléket az eredeti csomagolása optimálisan óvja, és így biztosított a reklamációs igény mielőbbi feldolgozása.

## Szervíz

Vannak kérdései? Reklamáció? Szüksége van pótalkatrészekre, vagy használati utasításra? Honlapunkon a [www.guede.com](http://www.guede.com) címen szervíz terén gyorsan, bürokráciát kizárva segítségére leszünk. Kérem, segítsen, hogy segíthessünk. Hogy gépét reklamáció esetén identifikálhassuk, szükségünk van a gyártási számra, a szortiment tételszámára és a gyártási évre. Ezek az adatok fel vannak tüntetve a típus címken.

Tel.: +49 (0) 79 04 / 700-360

Fax: +49 (0) 79 04 / 700-51999

E-Mail: [support@ts.guede.com](mailto:support@ts.guede.com)

## Ártalmatlanítás



A hulladékelemeket és az elektromos és elektronikus berendezések hulladékát nem szabad a háztartási hulladékkal együtt ártalmatlanítani. A hulladékelemeket és a hulladék elektromos és elektronikus berendezéseket külön kell gyűjteni és ártalmatlanítani. A használt elemeket, akkumulátorokat és lámpákat a megsemmisítés előtt távolítsa el a készülékekből. Érdeklődjön a helyi hatóságoknál vagy a kiskereskedőjénél az újrahasznosító központokról és gyűjtőpontokról. A helyi előírásoktól függően a kiskereskedők kötelesek lehetnek a használt elemeket és elektromos és elektronikus berendezések hulladékát ingyenesen visszavenni. Segítsen csökkenteni a nyersanyagok iránti keresletet azáltal, hogy újrahasznosítja és újrahasznosítja használt elemeit és elektromos és elektronikus berendezéseinek hulladékát. A használt akkumulátorok (különösen a lítium-ion akkumulátorok) és a hulladék elektromos és elektronikus berendezések értékes, újrahasznosítható anyagokat tartalmaznak, amelyek káros hatással lehetnek a környezetre és az Ön egészségére, ha nem környezetbarát módon ártalmatlanítják őket. Töröljön minden személyes adatot a régi készülékről, mielőtt kidobja azt.

## Gépszemle és karbantartási terv

Javításokat és azokat a munkákat, melyeket a használati utasítás nem tartalmaz, kizárólag autorizált szakemberek végezhetnek! Csak eredeti tartozékokat és eredeti pótalkatrészeket alkalmazzon!

Rendszeres karbantartási időközök		Minden üzembehe-lyezés előtt	1 hónap vagy 20 üzemóra elteltét követően	3 hónap vagy 50 üzemóra elteltét követően	6 Hóna-ponként vagy 100 üzemóra elteltét követően	200 üzemó-ra elteltét követően
Motorolaj	Ellenőrzés	✓				
	Csere		✓		✓	
Benzintömlő Kipufogó-rendszer szivató Bovdenes indító	Ellenőrzés	✓				
Levegőszűrő	Tisztítsa ki			✓		
	Csere			✓	✓	
Benzinszűrő	Tisztítsa ki				✓	
Gyújtógyertya kulcs	Ellenőrzés			✓		
	Tisztítsa ki					

**Típus:** Az géptől megbízható üzemi készenlétének biztosítása érdekében ajánlott adalékanyagot önteni az üzemanyagba, és hosszabb üzemszünet esetén 2-3 próbaüzemet végezni.

## Hiba elhárítása

Üzemzavarok	Okok	Eltávolítás
A motor nem startol.	Elzárt üzemanyagcsap	Ellenőrizze le, hogy az üzemanyagcsap és a főkapcsoló „ON” (BE) állásban vannak.
	Elégtelen üzemanyag	Töltse fel az üzemanyagot!
	Gyenge bovdenhúzás	Rántsa meg erősen az indító bovdent
	Nem megfelelő üzemanyag, raktározás az üzemanyagtartály kiürítése nélkül, nem megfelelő benzin	Ürítse ki az üzemanyagtartályt és a karburátort! Tankoljon a gépbe friss benzint!
	Szennyezett gyújtógyertya (az elektródokon szénmaradékok), s az elektródok távolsága túlságosan nagy.	A gyertyát tisztítsa ki, ellenőrizze a gyertya hőértékét, a gyertyát szükség esetén cserélje ki, s állítsa be az elektródok távolságát 0,6-0,8mm-re.
	A gyújtógyertya a benzintől (túlszívott motor) nedves	A gyújtógyertyát szárítsa ki, majd szerelje vissza!
	Kevés olaj a motorban	Töltse után az olajat
	A készülék nem vízszintesen áll. Kevés olaj	Állítsa vízszintesen a készüléket
	Nem használta a szivatót	Dolgozzon a szivatóval!
A motor szabálytalanul működik.	Hibás gyújtás	Ellenőrizze le, hogy a gyújtógyertya helyesen lett behelyezve. Ellenőrizze le, hogy a gyújtógyertya kábele na gyújtógyertyán található. Tisztítsa meg a gyújtógyertyát, és ellenőrizze le az elektródákat.
	Rossz üzemanyag	Ellenőrizze le, hogy helyes üzemanyagot használt.

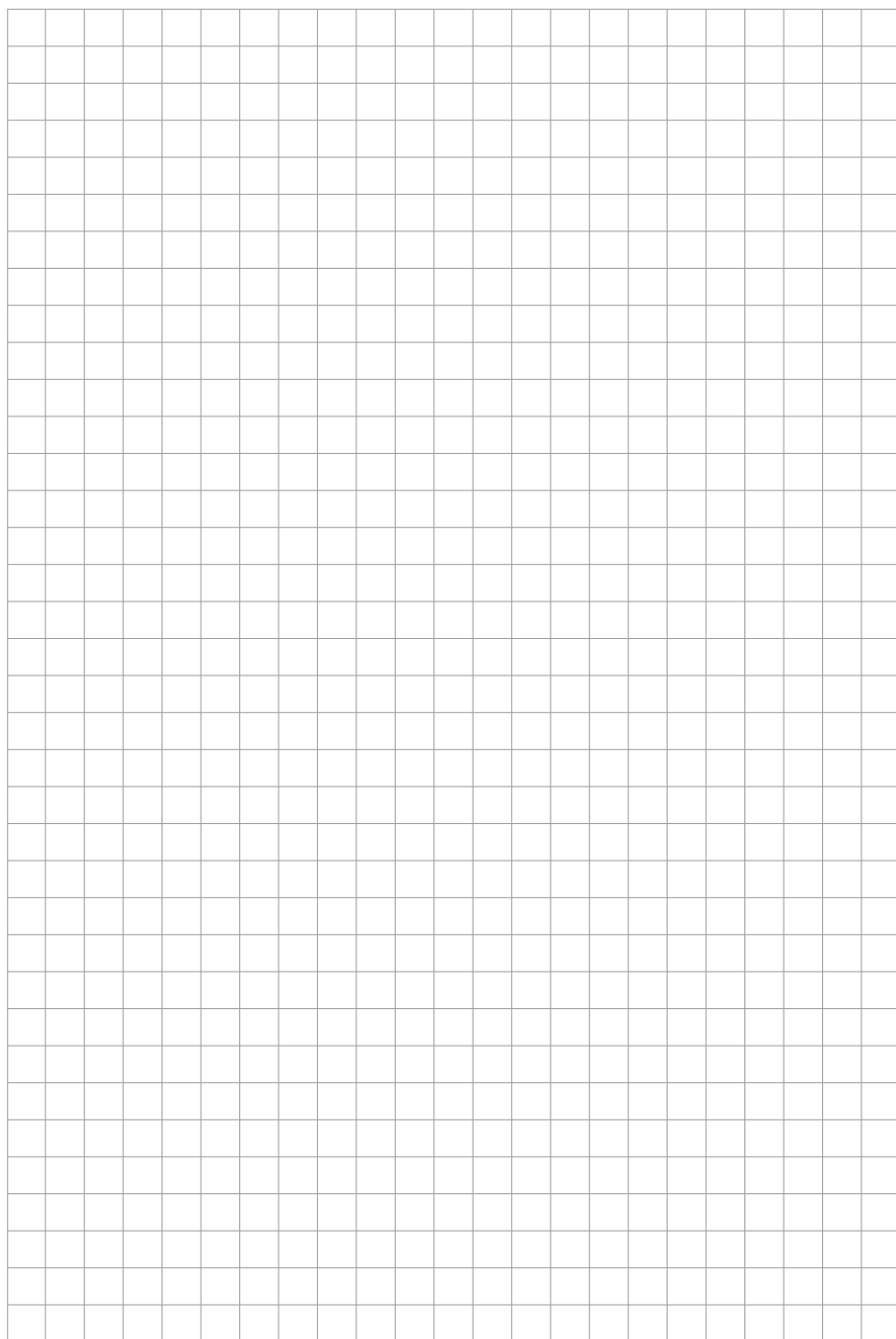

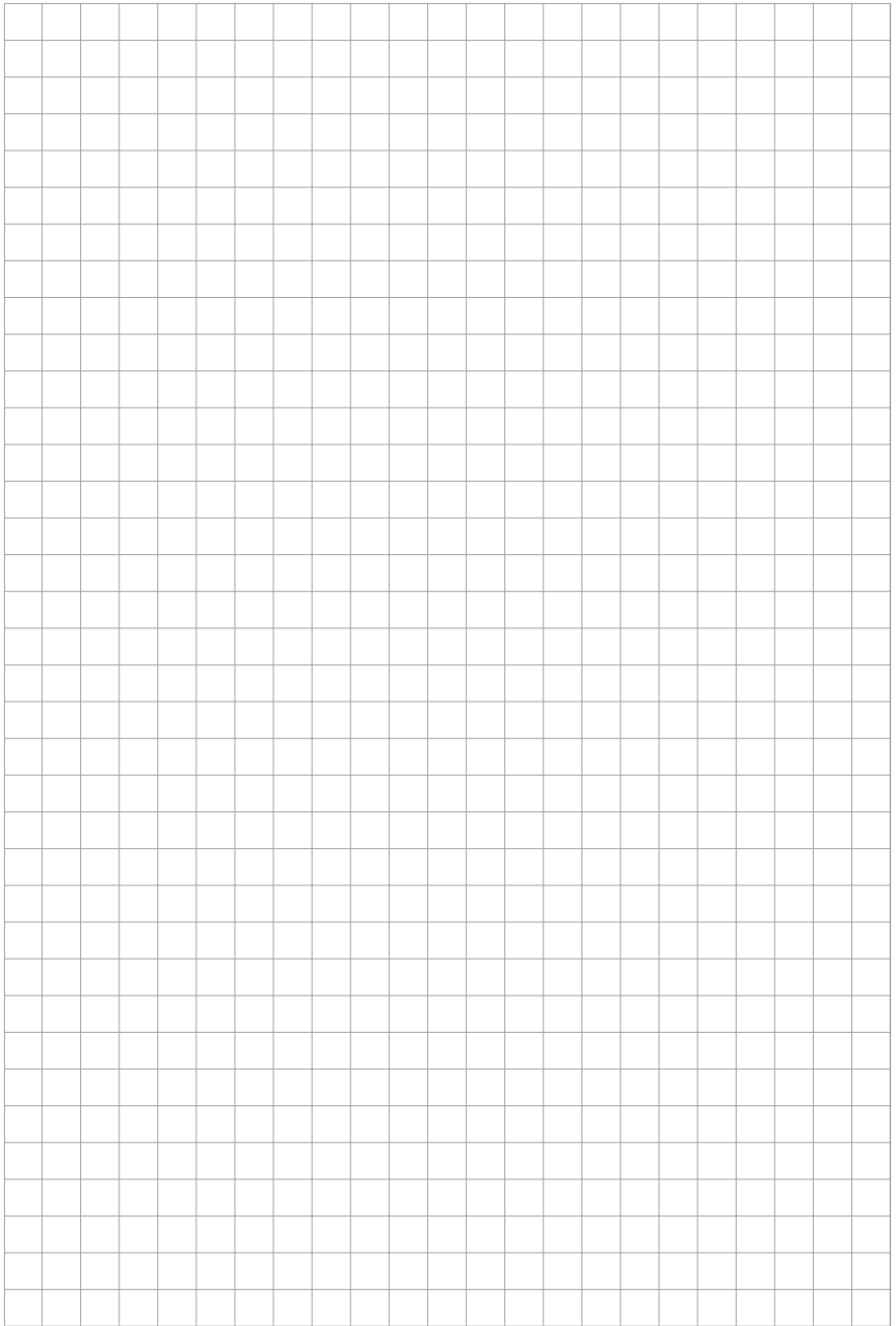

**GÜDE GmbH & Co. KG**

Birkichstrasse 6

74549 Wolpertshausen

Deutschland

Tel.: +49-(0)7904/700-0

Fax.: +49-(0)7904/700-250

eMail: [info@guede.com](mailto:info@guede.com)

[www.guede.com](http://www.guede.com)

